

本樺スリ漆仕上

1-1 本曲録

製品番号 20324



巾820^m×奥行520^m×全高さ990^m
座高550^m
重量14.3kg

1-2 導師用曲録

製品番号 20818



巾800^m×奥行620^m×全高さ820^m
座高420^m
重量19kg

1-3 導師用椅子

製品番号 20325



巾600^m×奥行450^m×全高さ840^m
座高410^m
重量14kg

1-4 簡易曲録

製品番号 20326



巾615^m×奥行540^m×全高さ890^m
座高450^m
重量8.8kg

1-5 略式曲録

製品番号 20327



巾590^m×奥行400^m×全高さ910^m
座高460^m
重量8.8kg

本樺スリ漆仕上

2-1 導師用前机6尺

製品番号 20819



巾6尺×奥行535^m×高さ760^m
特寸法も承ります。納期45~60日間
重量80kg



裏面

2-2 立焼香机3尺

製品番号 20332



巾3尺×奥行360^m×高さ750^m
重量19kg

2-3 導師用前机3尺

製品番号 20335



巾3尺×奥行380^m×高さ425^m
重量19.5kg

2-4 立焼香机 折りたたみ式3尺

製品番号 20333



巾3尺×奥行390^m×高さ750^m
重量19kg

2-5 立焼香机 折りたたみ式2.5尺

製品番号 20820



巾2.5尺×奥行365^m×高さ750^m
重量15kg

本榿スリ漆仕上

3-1 写経机 折りたたみ式3尺

製品番号 20334



巾3尺×奥行455^{mm}×高さ710^{mm}
重量16.4kg

3-2 香台(花台)

製品番号 20336



巾350^{mm}×奥行350^{mm}×高さ760^{mm}
重量10.9kg

3-3 立焼香机

製品番号 20337



巾1.5尺×奥行300^{mm}×高さ760^{mm}
重量12kg

3-4 一本足中央香台

製品番号 20338



天板巾435^{mm}×奥行330^{mm}×高さ760^{mm}
重量9kg

3-5 ヒナ壇(折りたたみ式) 三段セット

製品番号 22109



天板寸法 巾755^{mm}×
奥行300^{mm}×厚さ35^{mm}
高さ 一段目300^{mm}
二段目455^{mm}
三段目605^{mm}
重量 一段目 7kg
二段目 9kg
三段目10kg

3-6 見台

製品番号 20357



上部寸法
巾485^{mm}×奥行330^{mm}×高さ710^{mm}
重量6.5kg

3-7 曲録用見台

製品番号 20358



上部寸法
巾420^{mm}×奥行360^{mm}×高さ910^{mm}
重量4.5kg

3-8 略式見台角度調節型

製品番号 20706

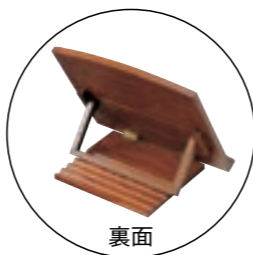

裏面

角度4段階に切換えできます。
①巾1尺×奥行210^{mm}×高さ215^{mm} 重量1.1kg
②巾1尺3寸×奥行270^{mm}×高さ300^{mm} 重量2.2kg

4-1 榿中央香台

製品番号 23510



サイズ
巾440^{mm}×奥行440^{mm}×
高さ780^{mm}
重量16kg

4-2 榿常香盤

製品番号 23511

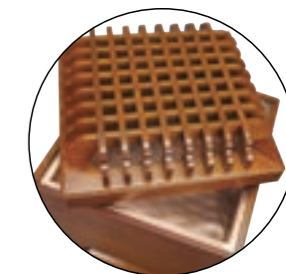

中に香木を入れます。

サイズ
巾360^{mm}×奥行360^{mm}×
高さ835^{mm}
重量27kg

4-3 榿台灯笼(大)

製品番号 23512



サイズ
巾450^{mm}×奥行450^{mm}×
高さ1,200^{mm}
重量18kg

電装付



4-4 榿台灯笼(小)

製品番号 23513



サイズ
巾600^{mm}×奥行600^{mm}×
高さ1,120^{mm}
重量17kg

電装付



本樺スリ漆仕上

5-1 六角鑿子台(立打用木魚台)

製品番号 20328



使用例

①内寸 1尺3寸×高さ450^m/_m
②内寸 1尺5寸×高さ450^m/_m
特寸法も承ります。納期約45～60日間
重量16.2kg

5-3 丸金台1尺

製品番号 20330



内寸 1尺×高さ395^m/_m
特寸法も承ります。納期約45～60日間
重量7.1kg

5-2 鑿子台(立打用木魚台)

製品番号 20329



使用例

①内寸 1尺3寸×高さ450^m/_m
②内寸 1尺5寸×高さ450^m/_m
特寸法も承ります。納期約45～60日間
重量11kg

5-4 背高丸金台1尺

製品番号 20331



内寸 1尺×高さ560^m/_m
特寸法も承ります。納期約45～60日間
重量9kg

本樺スリ漆仕上

6-1 倍置付六角鑿子台

製品番号 20824



使用例

①内寸
1尺3寸×高さ450^m/_m
②内寸
1尺5寸×高さ450^m/_m
特寸法も承ります。
納期約45～60日間
重量16.2kg

6-2 倍置付鑿子台

製品番号 20825



使用例

①内寸
1尺3寸×高さ450^m/_m
②内寸
1尺5寸×高さ450^m/_m
特寸法も承ります。
納期約45～60日間
重量11kg

6-3 座用鑿子台

製品番号 20826



使用例

①内寸
1尺3寸×高さ155^m/_m
②内寸
1尺5寸×高さ155^m/_m
特寸法も承ります。
納期約45～60日間
重量6.3kg

7-1 立打用金撥置台(親子)

製品番号 20345



巾210^{mm}×奥行300^{mm}×高さ600^{mm}
重量4kg 本榿

7-2 略式金撥置台

製品番号 20827



巾350^{mm}×奥行285^{mm}×高さ500^{mm}
重量3.2kg 本榿

7-3 リン棒置台

製品番号 20346



巾230^{mm}×奥行150^{mm}×高さ130^{mm}
重量0.5kg 本榿

7-4 印金置台(大)

製品番号 20828



外径240^{mm}×高さ380^{mm}
重量1.9kg 本榿

7-5 印金置台(小)

製品番号 20344



外径205^{mm}×高さ330^{mm}
重量1.6kg 本榿

7-6 榿帛辞・帛電台

製品番号 20705



裏面

巾460^{mm}×奥行320^{mm}×高さ785^{mm}
重量9.7kg 本榿

7-7 おもてなし盆

製品番号 20829



巾245^{mm}×奥行117^{mm}×厚さ15^{mm}
重量150g

本榿スリ漆仕上

8-1 鳴物置台

製品番号 20339



(1尺用)

巾420^{mm}×奥行165^{mm}×高さ285^{mm} 重量2.4kg
①せん法太鼓置台
②妙鉢置台
③銅羅置台



①使用例(せん法太鼓)

8-2 背高鳴物置台

製品番号 20340



(1尺用)

巾415^{mm}×奥行200^{mm}×高さ750^{mm} 重量5.5kg
①背高せん法太鼓置台
②背高妙鉢置台
③背高銅羅置台



②使用例(妙鉢)



③使用例(銅羅)

8-3 背高鉦吾・空鉦台7寸・8寸兼用型

製品番号 20823



7寸 使用例



8寸 使用例

巾380^{mm}×奥行380^{mm}×高さ510^{mm}

(タタミは付いておりません。)

9-1 1本立塔婆立

製品番号 20359



(斜め型)

外寸法 巾210^m×奥行300^m×高さ465^m
重量2kg 本樺

9-2 3本立塔婆立

製品番号 20360



(斜め型)

外寸法 巾410^m×奥行240^m×高さ900^m
重量3.5kg 本樺

9-3 3本立塔婆立駒付

製品番号 20830



(垂直・斜め兼用型)

外寸法 巾410^m×奥行240^m×高さ895^m
重量4.3kg 本樺

9-4 6本立塔婆立駒付

製品番号 20831

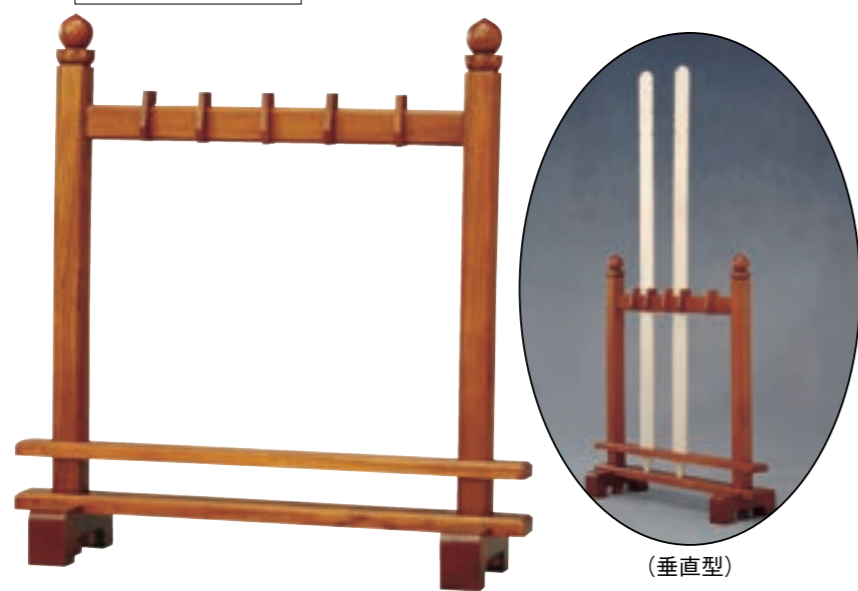

(垂直型)

外寸法 巾870^m×奥行254^m×高さ910^m
重量7.2kg 本樺

9-5 金欄塔婆用袋

製品番号 21120



① ②

①1本入れ用 巾100^m×長さ2,000^m
②5本~6本入れ用 巾200^m×長さ2,000^m

9-6 ネジ切り香合

製品番号 20365



①

②

①寸法 85^mφ×高さ38^m 重量70g ②寸法 70^mφ×高さ30^m 重量50g

9-7 香合

製品番号 22130



①

②

116^mφ×高さ97^m 重量270g ①ケヤキ調 ②紫檀調

10-1 香炉DX型

製品番号 20347



巾260^m×奥行170^m×高さ155^m
重量1.8kg 本樺

10-2 香炉並型

製品番号 20348



(防災マット別売)

①8寸 重量 1kg
②7寸 重量 0.7kg 本樺

10-3 香炉一枚蓋付

製品番号 20834

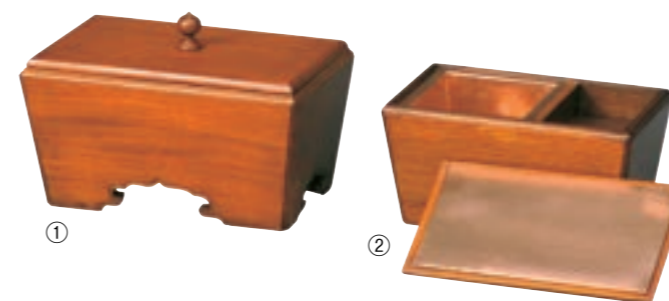

①

②

(裏面銅板張り)

①8寸 重量1.1kg
②7寸 重量710g 本樺

10-4 手提角香炉

製品番号 20708



①

②

(裏面銅板張り)

①巾8寸×奥行116^m×高さ150^m 重量1.4kg
②巾7寸×奥行100^m×高さ135^m 重量1kg 本樺

10-5 1尺長香炉

製品番号 22111



巾330^m×奥行118^m×高さ106^m 重量700g

10-6 線香筒

製品番号 20367



(ネジ式)

分解例

内径20^mφ×全長380^m 重量100g

本榿スリ漆仕上

11-1 茶台4.5寸

製品番号 20349



寸法 135^mφ×全高さ135^m
重量300g 単位1個

11-3 高杯

製品番号 20351



①6寸 φ 高さ180^m 重量400g
②7寸 φ 高さ210^m 重量560g
③8寸 φ 高さ240^m 重量830g
単位1個

11-5 三宝8寸

製品番号 20352



(ゲス板付)

巾250^m×奥行250^m×高さ230^m
重量900g 単位1個

11-2 献茶湯器1尺

製品番号 20350



寸法 160^mφ×全高さ310^m
重量600g 単位1個

11-4 榿仏膳9.5寸

製品番号 20833



寸法 巾287^m×奥行287^m×高さ175^m
重量900g 単位1組

11-6 合掌念珠かけ

製品番号 20353



念珠は付いておりません。

寸法 96^mφ×高さ306^m
①托鉢僧②和服姿 単位1個 重量150g

12-1 榿柱付賽銭箱金具付(ムク)

製品番号 20835



鍵付

①寸法 巾2尺×奥行330^m×高さ460^m 重量35kg
②寸法 巾2.5尺×奥行460^m×高さ530^m 重量40kg
③寸法 巾3尺×奥行520^m×高さ630^m 重量50kg
(文字入りも出来ます)

12-3 榿箱型賽銭箱文字入り(ムク)

製品番号 20837



鍵付

①寸法 巾1尺5寸×奥行290^m×高さ330^m 重量30kg
②寸法 巾2尺×奥行330^m×高さ370^m 重量40kg
③寸法 巾3尺×奥行470^m×高さ510^m 重量49kg
④寸法 巾3尺5寸×奥行550^m×高さ640^m 重量55kg
(文字ナシも出来ます)

12-2 榿柱付賽銭箱文字入り(ムク)

製品番号 20836

特寸法も承ります
納期約45~60日間



鍵付

①寸法 巾2尺×奥行355^m×高さ385^m 重量20kg
②寸法 巾2.5尺×奥行410^m×高さ455^m 重量25kg
③寸法 巾3尺×奥行480^m×高さ550^m 重量35kg
(文字ナシも出来ます)

12-4 榿賽銭箱1尺(ムク)

製品番号 20707



鍵付

寸法 巾1尺×奥行210^m×高さ225^m 重量4.5kg

13-1 朱塗立焼香机3尺

製品番号 20846



金具付 天板黒

巾3尺×奥行360^m×高さ750^m
重量20kg

13-2 黒塗立焼香机3尺

製品番号 20847



金具付

巾3尺×奥行360^m×高さ750^m
重量20kg

13-3 朱塗中央香台

製品番号 20848



天板黒

巾1.5尺×奥行300^m×高さ760^m
重量9.6kg

13-4 黒塗中央香台

製品番号 20849



巾1.5尺×奥行300^m×高さ760^m
重量9.6kg

13-5 黒塗弔辞・弔電台

製品番号 20850



裏面

巾460^m×奥行320^m×高さ785^m
重量8.5kg

13-6 朱塗鑿子台(倍置付)

製品番号 20852



①内寸1尺3寸×高さ450^m
②内寸1尺5寸×高さ450^m
重量10kg

13-7 朱塗立打用金撥置台(親子)

製品番号 20853



巾415^m×奥行300^m
×高さ600^m
重量3.5kg

14-1 朱塗背高鳴物置台

製品番号 20854



(1尺用)

巾415^m×奥行200^m×高さ750^m
①背高せん法太鼓置台
②背高妙鉢置台
③背高銅羅置台
重量5.5kg

14-2 黒塗背高鳴物置台

製品番号 21126



(1尺用)

14-3 朱塗鳴物置台

製品番号 20855



(1尺用)

巾420^m×奥行165^m×高さ285^m
①せん法太鼓置台
②妙鉢置台
③銅羅置台
重量2.4kg

14-4 朱塗献茶汤器1尺

製品番号 22000



寸法160^mφ×全長さ310^m
重量600g 単位1個

14-5 黒塗献茶汤器1尺

製品番号 22001



寸法160^mφ×全長さ310^m
重量600g 単位1個

14-6 朱塗印金置台

製品番号 20856



(使用例)

寸法外径240^m×総高さ380^m
重量1.5kg

14-7 黒塗印金置台

製品番号 21127



14-8 朱塗リン棒置台

製品番号 21128



巾230^m×奥行150^m×高さ130^m
重量0.5kg

15-1 木製本曲録(朱)

製品番号 22002

巾845^m×奥行座415^m×高さ1,050^m
(SH585^m) 重量11.2kg

15-2 本曲録(朱)金具埋め込み式

製品番号 23010

巾840^m×奥行座490^m×高さ1,040^m
(SH570^m) 重量10.1kg

15-3 朱塗導師用曲録

製品番号 23011

巾800^m×奥行座590^m×高さ1,050^m
(SH420^m) 重量14.9kg

16-1 木製軽便曲録(朱)

製品番号 20258

巾530^m×奥行座340^m×高さ900^m
(SH470^m) 重量10.7kg

16-2 木製軽便曲録(ブラウン)

製品番号 20842

巾530^m×奥行座340^m×高さ900^m
(SH470^m) 重量10.7kg

16-3 平成曲録椅子(朱)

製品番号 20844

巾530^m×奥行395^m×高さ650^m
(SH470^m) 重量9kg

16-4 平成曲録椅子(ブラウン)

製品番号 22003

巾530^m×奥行395^m×高さ650^m
(SH470^m) 重量9kg

16-5 木製軽便曲録用カバン

製品番号 20843

巾1000^m×奥行530^m×厚さ100^m
重量800g ビニールレザー

17-1 曲録用背掛・座布団(金欄・グリーン色)

製品番号 20354



背掛・巾450^m/m×長さ1,360^m/m
座布団・タテ320^m/m×ヨコ470^m/m
①背掛・座布団組 ②背掛のみ
③座布団のみ

17-2 曲録用背掛・座布団(金欄・金色)

製品番号 20355



背掛・巾450^m/m×長さ1,360^m/m
座布団・タテ320^m/m×ヨコ470^m/m
①背掛・座布団組 ②背掛のみ
③座布団のみ

17-3 曲録用背掛・座布団(金欄・赤色)

製品番号 20840



背掛・巾450^m/m×長さ1,360^m/m
座布団・タテ320^m/m×ヨコ470^m/m
①背掛・座布団組 ②背掛のみ
③座布団のみ

17-4 曲録用背掛・座布団(金欄・流水)

製品番号 23012



背掛・巾450^m/m×長さ1,360^m/m
座布団・タテ320^m/m×ヨコ470^m/m
①背掛・座布団組 ②背掛のみ
③座布団のみ

17-5 曲録用背掛・座布団(金欄・うす紫)

製品番号 23013



背掛・巾450^m/m×長さ1,360^m/m
座布団・タテ320^m/m×ヨコ470^m/m
①背掛・座布団組 ②背掛のみ
③座布団のみ

17-6 曲録用カーペット

製品番号 21125

①タテ1,500^m/m×ヨコ1,500^m/m
②タテ1,800^m/m×ヨコ1,800^m/m
色 レッド・グリーン

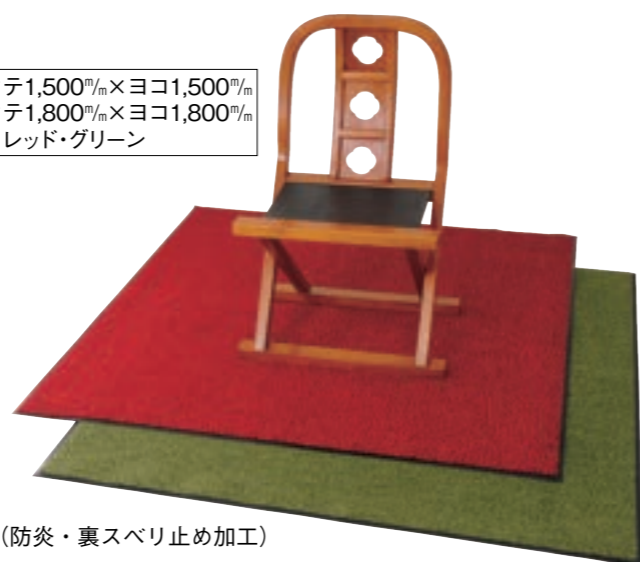

(防災・裏スベリ止め加工)

18-1 楠空魚上彫

製品番号 20857



①7寸 ②8寸 ③9寸 ④1尺 ⑤1尺1寸
⑥1尺2寸 ⑦1尺3寸

特寸法も承ります。納期約45~60日間

18-2 楠竜彫極上

製品番号 20858



①8寸 ②1尺 ③1尺2寸 ④1尺3寸

特寸法も承ります。納期約45~60日間

18-3 楠竜彫極上色付(焦茶色)

製品番号 20859



①8寸 ②1尺 ③1尺2寸 ④1尺3寸

特寸法も承ります。納期約45~60日間

18-4 楠竜彫極上色付(茶色)

製品番号 20860



①8寸 ②1尺 ③1尺2寸 ④1尺3寸

特寸法も承ります。納期約45~60日間

18-5 朱塗り空魚上彫

製品番号 22006



①8寸 ②1尺 ③1尺2寸 ④1尺3寸

特寸法も承ります。納期約45~60日間

18-6 空魚用倍(ゴム製)

製品番号 20862



①7寸用 ②8寸用 ③9寸用 ④1尺用
⑤1尺2寸用 ⑥1尺3寸用

18-7 空魚用倍(鹿皮巻き)

製品番号 20861



①7寸用 ②8寸用 ③9寸用 ④1尺用
⑤1尺1寸用 ⑥1尺2寸用 ⑦1尺3寸用

19-1 大徳寺リン(手打)

製品番号 20863-A



手打物
 ①8寸 高さ200^m/m 重量2.5kg ④1尺2寸 高さ310^m/m 重量6.6kg
 ②9寸 高さ240^m/m 重量3.3kg ⑤1尺3寸 高さ340^m/m 重量8.9kg
 ③1尺 高さ250^m/m 重量4.3kg ⑥1尺5寸 高さ390^m/m 重量12.2kg

特寸法も承ります。納期約45~60日間

19-2 大徳寺リン(機械打)

製品番号 20863-B



機械打物
 ①8寸 高さ170^m/m 重量2.0kg ③1尺2寸 高さ300^m/m 重量5.8kg
 ②1尺 高さ230^m/m 重量4.2kg ④1尺3寸 高さ330^m/m 重量7.3kg

19-3 朱塗金倍(鹿皮巻き)

製品番号 20865



①8寸用 ③1尺用 ⑤1尺3寸用
 ②9寸用 ④1尺2寸用 ⑥1尺5寸用
 ⑦1尺1寸用

19-4 布団(空魚用・リン用)

製品番号 20864



①9寸 ④1尺2寸 ⑦1尺5寸
 ②1尺 ⑤1尺3寸 ⑧1尺6寸
 ③1尺1寸 ⑥1尺4寸 ⑨1尺7寸

19-5 手持ち空魚(焦茶色)

製品番号 22009



巾65^m/m×長さ215^m/m
 重さ 100g

1台

19-6 手持ち空魚上彫

製品番号 22010



巾70^m/m×長さ220^m/m
 重さ 80g

19-7 座用空魚

製品番号 22011



巾73^m/m×長さ340^m/m
 重さ 120g

19-8 手持ち空魚用
収納袋

製品番号 22012



①(手持ち空魚用)
 巾85^m/m×長さ260^m/m
 ②(座用空魚用)
 巾110^m/m×長さ380^m/m

20-1 檜鳴物台・倍置付(キャスター付)

製品番号 20821



巾500^m/m×奥行450^m/m×高さ600^m/m
 キャスター50^m/mφ(2ヶST付)
 重量18kg 本檜

20-2 デコラ鳴物台(ダークブラウン)

製品番号 21131



寸法 巾450^m/m×奥行450^m/m×高さ510^m/m
 キャスター付 50^m/mφ(内2ヶST付)
 倍置は右・左取りはずし可 重量12kg

20-3 デコラ鳴物台(ブルーブラック)

製品番号 23014



使用例

寸法
 巾450^m/m×奥行450^m/m×高さ510^m/m
 キャスター付 50^m/mφ(内2ヶST付)
 倍置は右・左取りはずし可
 重量12kg

20-4 デコラ鳴物台(桧柄)

製品番号 23016



裏面扉付



使用例

寸法 巾450^m/m×奥行450^m/m×高さ510^m/m
 キャスター付 50^m/mφ(内2ヶST付)
 倍置は右・左取りはずし可 重量12kg

20-5 デコラ鳴物台(ブラウンゴールド)

製品番号 23015

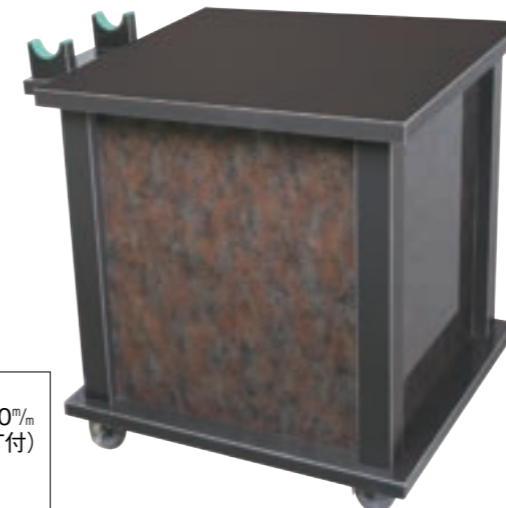

寸法
 巾450^m/m×奥行450^m/m×高さ510^m/m
 キャスター付 50^m/mφ(内2ヶST付)
 倍置は右・左取りはずし可
 重量12kg

21-1 妙鉢1尺

製品番号 20869



①中目1尺半双(2枚)
②重目1尺半双(2枚)(人絹朱紐ヘタ付)

21-2 銅羅1尺

製品番号 20870



重目1尺(人絹朱紐付)

21-3 せん法太鼓彩色入り

製品番号 20871



1尺(プリント)
330^mφ×厚さ100^m

21-4 せん法太鼓生地皮

製品番号 20872



1尺無地
330^mφ×厚さ100^m

21-5 銅羅倍1尺用

製品番号 20873



70^mφ×長さ270^m

21-6 せん法太鼓用倍

製品番号 20876



1尺用木製
27^mφ×長さ315^m

21-7 印金セット(上)

製品番号 20874



2寸5分
二重布団
朱塗柄付

21-8 印金セット(並)

製品番号 20875



2寸5分
一枚布団
朱塗柄付

22-1 櫛空鉦

製品番号 21129



①(1尺)



②(8寸)



③(7寸)



④(6寸)



⑤(5寸)

①1尺 ②8寸 ③7寸 ④6寸 ⑤5寸

特寸法も承ります。
納期約45~60日間

22-2 空鉦撥

製品番号 20868



①5寸~6寸用・全長275^m
②7寸~1尺用・全長305^m

22-3 六角畳

製品番号 22013

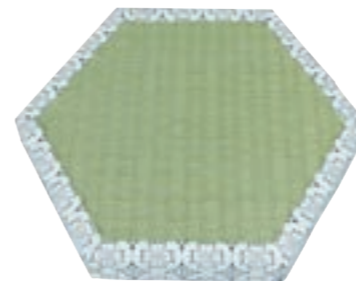

①

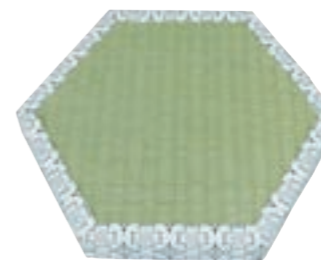

②

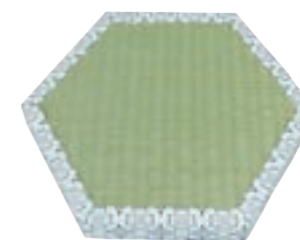

③

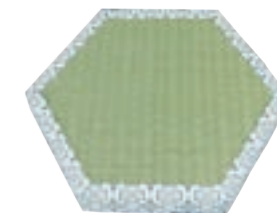

④

①1尺2寸 ②1尺1寸 ③1尺 ④9寸 ⑤8寸 ⑥7寸

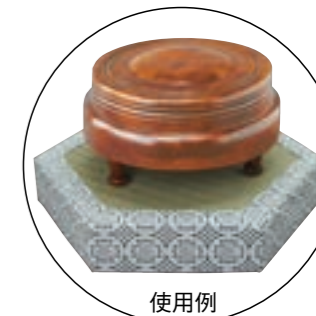

使用例

22-4 六角布団(赤)

製品番号 22014

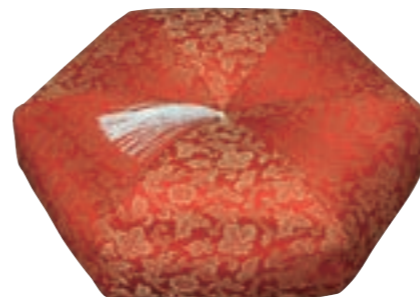

22-5 六角布団(金茶)

製品番号 22015



使用例

①1尺2寸 ②1尺1寸 ③1尺 ④9寸 ⑤8寸 ⑥7寸



23-1 法事祭壇すずらん

製品番号 22028

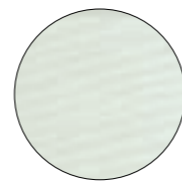

ホワイトメープル

| | |
|-----------|---|
| ①1段目 | 巾1,200 ^{mm} ×奥行450 ^{mm} ×高さ750 ^{mm} 重さ26.5kg 電球形蛍光灯ランプ100W1灯・50φキャスター付き |
| ②2段目 | 巾1,500 ^{mm} ×奥行450 ^{mm} ×高さ1,050 ^{mm} 重さ31kg 電球形蛍光灯ランプ100W2灯・50φキャスター付き |
| ③3段目 | 巾1,200 ^{mm} ×奥行450 ^{mm} ×高さ1,350 ^{mm} 重さ35kg 電球形蛍光灯ランプ100W2灯・50φキャスター付き |
| ④写真台 | 巾550 ^{mm} ×奥行200 ^{mm} ×天板高さ150 ^{mm} 重さ3.2kg (高さ550 ^{mm}) |
| ⑤位牌台 | 巾200 ^{mm} ×奥行100 ^{mm} ×高さ90 ^{mm} 重さ620g |
| ⑥盛物台 | 巾330 ^{mm} ×奥行270 ^{mm} ×高さ190 ^{mm} 重さ2kg |
| ⑦フラワースタンド | 高さ600 ^{mm} 天板巾300 ^{mm} ×奥行300 ^{mm} 重さ4.8kg |
| ⑧フラワースタンド | 高さ900 ^{mm} 天板巾300 ^{mm} ×奥行300 ^{mm} 重さ6.7kg |
| ⑨フラワースタンド | 高さ1,200 ^{mm} 天板巾300 ^{mm} ×奥行300 ^{mm} 重さ8.3kg |
| ⑩骨台 | 巾300 ^{mm} ×奥行270 ^{mm} ×高さ150 ^{mm} 重さ1.8kg |
| 単位1台 | |

23-2 法事祭壇すずらん用(シルクフラワー)

製品番号 22029

| | | |
|-----------|-------------------------|------|
| ①フラワースタンド | 高さ 600 ^{mm} 用 | (1対) |
| ②フラワースタンド | 高さ 900 ^{mm} 用 | (1対) |
| ③フラワースタンド | 高さ1,200 ^{mm} 用 | (1対) |
| ④写真額前用 | | (1個) |



24-1 ともしび祭壇

製品番号 22030

| | |
|-----------|---|
| ①1段目 | 巾1,200 ^{mm} ×奥行450 ^{mm} ×高さ750 ^{mm} 重さ21kg 電球形蛍光灯ランプ100W1灯・50φキャスター付き |
| ②2段目 | 巾1,500 ^{mm} ×奥行400 ^{mm} ×高さ1,050 ^{mm} 重さ29kg 電球形蛍光灯ランプ100W1灯・50φキャスター付き |
| ③3段目 | 巾1,200 ^{mm} ×奥行400 ^{mm} ×高さ1,350 ^{mm} 重さ28kg 電球形蛍光灯ランプ100W1灯・50φキャスター付き |
| ④写真台 | 巾550 ^{mm} ×奥行200 ^{mm} ×天板高さ150 ^{mm} 重さ3.2kg (高さ550 ^{mm}) |
| ⑤骨台 | 巾300 ^{mm} ×奥行280 ^{mm} ×高さ153 ^{mm} 重さ2.1kg |
| ⑥位牌台 | 巾200 ^{mm} ×奥行130 ^{mm} ×高さ100 ^{mm} 重さ760g |
| ⑦盛物台 | 巾330 ^{mm} ×奥行280 ^{mm} ×高さ200 ^{mm} 重さ2.5kg |
| ⑧フラワースタンド | 高さ 600 ^{mm} 天板巾300 ^{mm} ×奥行300 ^{mm} 重さ4.4kg |
| ⑨フラワースタンド | 高さ 900 ^{mm} 天板巾300 ^{mm} ×奥行300 ^{mm} 重さ5.7kg |
| ⑩フラワースタンド | 高さ1,200 ^{mm} 天板巾300 ^{mm} ×奥行300 ^{mm} 重さ7.2kg |
| 単位1台 | |

24-2 ともしび祭壇用(シルクフラワー)

製品番号 22031

| | | |
|-----------|-------------------------|------|
| ①フラワースタンド | 高さ600 ^{mm} 用 | (1対) |
| ②フラワースタンド | 高さ900 ^{mm} 用 | (1対) |
| ③フラワースタンド | 高さ1,200 ^{mm} 用 | (1対) |
| ④焼香机用 | | (1個) |
| ⑤上部写真額脇用 | | (1対) |

25-1 アール祭壇(メタルモール)

製品番号 21111



附属品は別売り

| | | |
|--|--|--|
| <p>①1段目 巾1,200^m/_m×奥行450^m/_m×高さ750^m/_m 重量19.5kg</p> | <p>②2段目 巾1,500^m/_m×奥行450^m/_m×高さ1,050^m/_m 重量26kg</p> | <p>③3段目 巾1,500^m/_m×奥行450^m/_m×高さ1,350^m/_m 重量30kg</p> |
|--|--|--|



25-2 フラワースタンド
(メタルモール)

製品番号 21112

天板 350^m/_mφ
 ①高さ1,500^m/_m 重量8.3kg
 ②高さ1,200^m/_m 重量7.3kg
 ③高さ900^m/_m 重量5.8kg
 単位1台



26-1 シルバー祭壇

製品番号 20017

附属品は別売り

| | | |
|--|--|--|
| <p>①1段目 巾1,200^m/_m×奥行450^m/_m×高さ750^m/_m 重量15.5kg</p> | <p>②2段目 巾1,800^m/_m×奥行450^m/_m×高さ1,050^m/_m 重量23.8kg</p> | <p>③3段目 巾1,500^m/_m×奥行450^m/_m×高さ1,350^m/_m 重量23.5kg</p> |
|--|--|--|

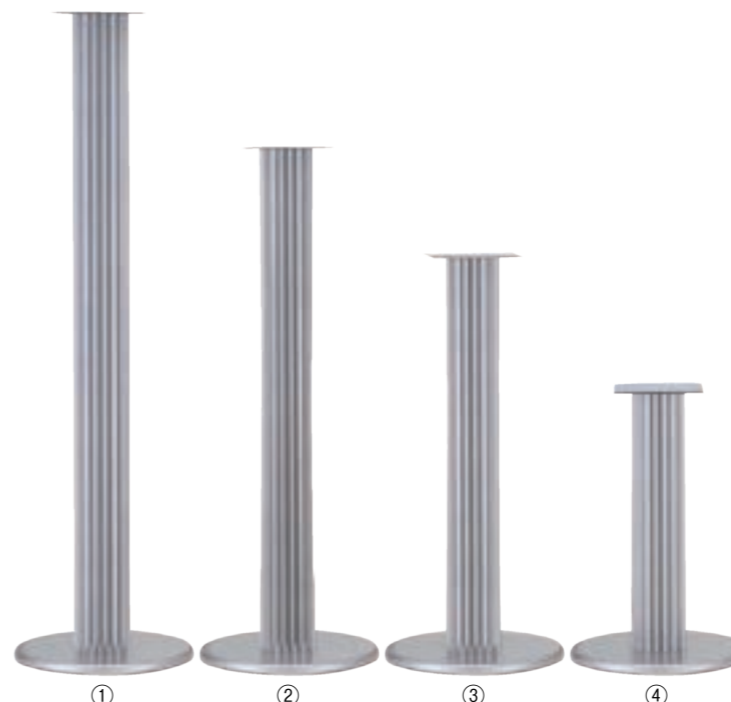

26-2 フラワースタンドB型

製品番号 00891

下部ベース 400^m/_mφ
 上部ベース 200^m/_m×200^m/_m
 角ポール外 120^m/_mφ シルバー
 ①高さ1,500^m/_m 重量10.1kg
 ②高さ1,200^m/_m 重量8.9kg
 ③高さ 900^m/_m 重量 8.5kg
 ④高さ 600^m/_m 重量7.1kg
 単位1台



27-1 アール祭壇

製品番号 20300

附属品は別売り

| | | |
|---|---|---|
| ①1段目 巾1,200 ^m ×奥行450 ^m ×高さ750 ^m 重量18kg | ②2段目 巾1,800 ^m ×奥行450 ^m ×高さ1,050 ^m 重量29.4kg | ③3段目 巾1,500 ^m ×奥行450 ^m ×高さ1,350 ^m 重量29.4kg |
|---|---|---|

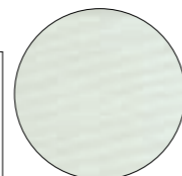

ホワイトメイプル



27-2 アクリルボールスタンドB型

製品番号 22032

| | |
|------------------------------|---------|
| アクリルボール(小)250 ^m φ | |
| ①高さ1460 ^m | 重さ6.7kg |
| ②高さ1160 ^m | 重さ6.0kg |
| ③高さ860 ^m | 重さ5.2kg |
| ④高さ560 ^m | 重さ4.2kg |
| コード3M付 | |
| 単位1台 | |

28-1 マナ板祭壇・桧柄デコラ(3段一式)

製品番号 20727



附属品は別売り



折りたたみ時

| |
|--|
| ①1段目 巾 1,500 ^m ×奥行450 ^m ×高さ700 ^m 天板巾1,500 ^m ×奥行450 ^m ×厚さ90 ^m 重量14.5kg |
| ②2段目 巾 1,800 ^m ×奥行450 ^m ×高さ1,000 ^m 天板巾1,800 ^m ×奥行450 ^m ×厚さ90 ^m 重量18.5kg |
| ③3段目 巾 1,500 ^m ×奥行450 ^m ×高さ1,300 ^m 天板巾1,500 ^m ×奥行450 ^m ×厚さ90 ^m 重量19.4kg |
| 脚取り外し式 |



29-1 ドレープ祭壇(黒タイプ)

附属品は別売り

製品番号 20019

29-2 ドレープ(ツートンタイプ)

製品番号 20021



29-3 ドレープ(紺タイプ)

製品番号 20022



29-4 ドレープ祭壇台

製品番号 00293

- ①巾1,200^{mm}×奥行400^{mm}×高さ750^{mm}
(天板ベニヤ5.5^{mm}) 重量8.5kg
- ②巾1,800^{mm}×奥行400^{mm}×高さ1,050^{mm}
(天板ベニヤ5.5^{mm}) 重量11.8kg
- ③巾1,500^{mm}×奥行400^{mm}×高さ1,350^{mm}
(天板ベニヤ5.5^{mm}) 重量11.4kg

29-5 フラワースタンドA型

製品番号 20020

- ①高さ340^{mm} 重量2.7kg
 - ②高さ640^{mm} 重量3.2kg
 - ③高さ940^{mm} 重量3.6kg
 - ④高さ1,240^{mm} 重量4.0kg
- パイプ42^{mm}φ ベース300^{mm}φ
オシ巾170^{mm}×奥行120^{mm}×深さ35^{mm}
クロームメッキ仕上 1台



30-1 ドレープ祭壇四尺三段(黒)

附属品は別売り

製品番号 20303

30-2 ドレープ祭壇四尺三段(紺)

製品番号 20305



30-3 ドレープ祭壇四尺三段(白)

製品番号 20306



- テーブル寸法(角脚)
- ①巾1,200^{mm}×奥行400^{mm}×高さ 750^{mm} 重量8.5kg
 - ②巾1,200^{mm}×奥行400^{mm}×高さ1,050^{mm} 重量10kg
 - ③巾1,200^{mm}×奥行400^{mm}×高さ1,350^{mm} 重量13.5kg
- 天板ベニヤ5.5^{mm} (三段目のみ脚伸縮式)



附属品は別売り

31-1 アクリル祭壇(クリアー)

製品番号 22061

- ①1段目 巾1,200^{mm}×奥行450^{mm}×高さ 130^{mm} 重量 8.1kg(天板)
 - ②1段目 巾 285^{mm}×奥行285^{mm}×高さ 620^{mm} 重量 4.2kg(脚)
 - ③2段目 巾1,750^{mm}×奥行450^{mm}×高さ 130^{mm} 重量11.8kg(天板)
 - ④2段目 巾 285^{mm}×奥行285^{mm}×高さ 890^{mm} 重量 6.0kg(脚)
 - ⑤3段目 巾1,500^{mm}×奥行450^{mm}×高さ 130^{mm} 重量10.2kg(天板)
 - ⑥3段目 巾 285^{mm}×奥行285^{mm}×高さ1,200^{mm} 重量 8.1kg(脚)
- アクリル厚さ5^{mm} 総高さ1段目750^{mm} 2段目1,020^{mm} 3段目1,330^{mm}

31-2 アクリルフラワースタンド(クリアー)

製品番号 22062

- 上部・下部 320^{mm}×320^{mm}
- アクリル厚さ5^{mm}
- ①高さ300^{mm} ②高さ600^{mm}
- ③高さ900^{mm} ④高さ1,200^{mm}
- ⑤オトシ(アクリル)1台
- 巾250^{mm}×奥行200^{mm}×高さ60^{mm}



附属品は別売り

32-1 アクリル祭壇(ガラス色)

製品番号 20015

31-3 アクリル位牌台(クリアー)

製品番号 22063

- アクリル厚さ10^{mm}
- 上部 巾200^{mm}×奥行100^{mm}
- 下部 巾250^{mm}×奥行130^{mm}
- 高さ70^{mm} 重量760g

31-4 アクリル骨台(クリアー)

製品番号 22064

- アクリル厚さ10^{mm}
- 上・下部 巾330^{mm}
- 高さ150^{mm} 重量3.8kg

31-5 アクリル盛物台(クリアー)

製品番号 22065

- アクリル厚さ10^{mm}
- 上・下部 巾330^{mm}×奥行300^{mm}
- 高さ150^{mm} 重量3.5kg

31-6 アクリル写真台(クリアー)

製品番号 22066

- アクリル厚さ10^{mm}
- 上部 巾500^{mm}×奥行250^{mm}
- 下部 巾600^{mm}×奥行300^{mm}
- 高さ150^{mm} 重量5.1kg

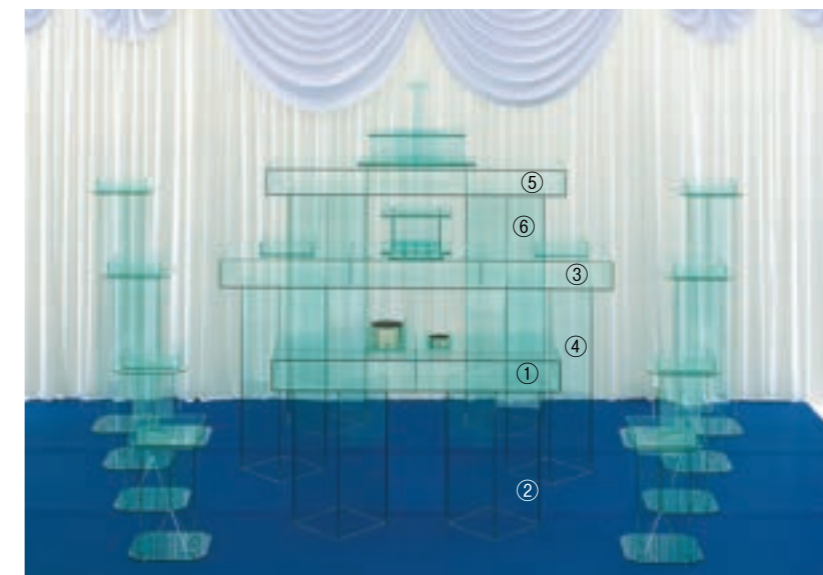

- ①巾1,200^{mm}×奥行450^{mm}×高さ 130^{mm} 重量 8.1kg(天板)
 - ②巾 285^{mm}×奥行285^{mm}×高さ 620^{mm} 重量 4.2kg(脚)
 - ③巾1,750^{mm}×奥行450^{mm}×高さ 130^{mm} 重量11.8kg(天板)
 - ④巾 285^{mm}×奥行285^{mm}×高さ 890^{mm} 重量 6.0kg(脚)
 - ⑤巾1,500^{mm}×奥行450^{mm}×高さ 130^{mm} 重量10.2kg(天板)
 - ⑥巾 285^{mm}×奥行285^{mm}×高さ1,200^{mm} 重量 8.1kg(脚)
- アクリル厚さ5^{mm} 総高さ 1段目750^{mm} 2段目1,020^{mm} 3段目1,330^{mm}

33-1 アクリルフラワースタンド(ガラス色)

製品番号 00892

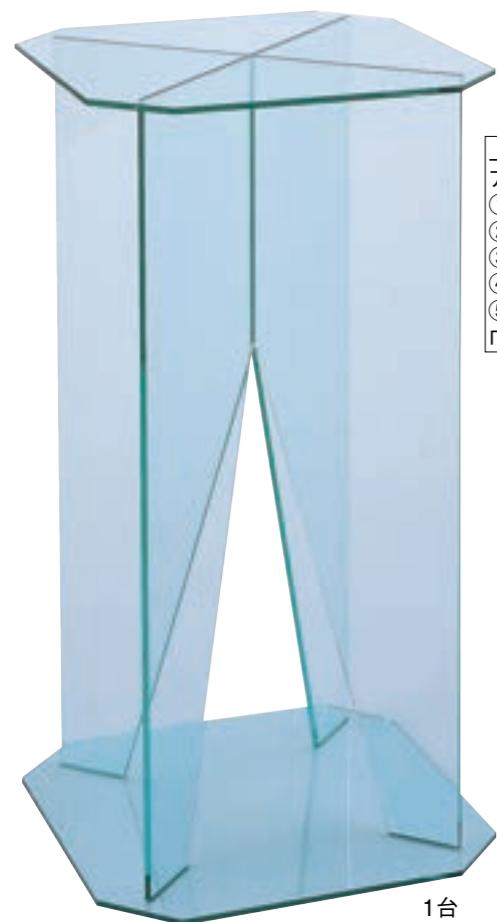

上部・下部320^m×320^m
アクリル 厚さ5^m
①高さ300^m
②高さ600^m
③高さ900^m
④高さ1,200^m
⑤オトシ(アクリル)
巾250^m×奥行200^m×高さ60^m

1台

33-2 アクリル位牌台(ガラス色)

製品番号 00894

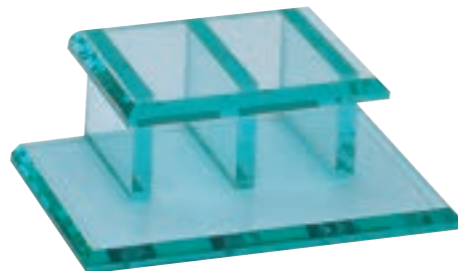

1台

アクリル 厚さ10^m
上部巾200^m×奥行100^m
下部巾250^m×奥行130^m
高さ70^m 重量760g

33-3 アクリル骨台(ガラス色)

製品番号 00895

アクリル 厚さ10^m
上・下部巾330^m×奥行330^m
高さ150^m 重量3.8kg



1台

(クリアーも出来ます)

33-4 アクリル盛物台(ガラス色)

製品番号 21118

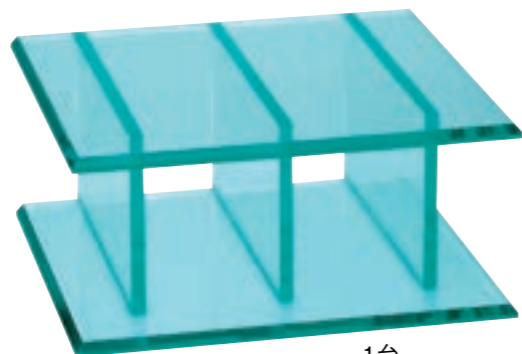

1台

アクリル 厚さ10^m
上・下部巾330^m×奥行300^m
高さ150^m 重量3.5kg

33-5 アクリル写真台(ガラス色)

製品番号 00893

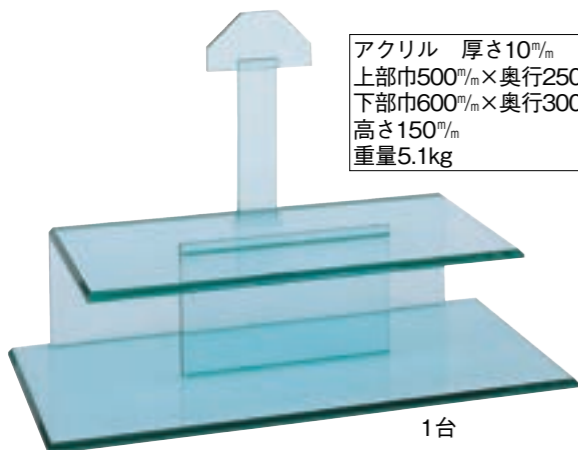

1台

アクリル 厚さ10^m
上部巾500^m×奥行250^m
下部巾600^m×奥行300^m
高さ150^m
重量5.1kg

33-6 ステンレス香炉セット

製品番号 20029

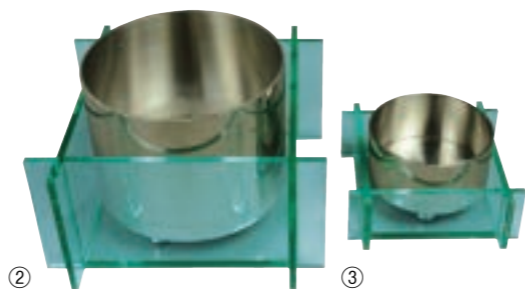

②

③

①香炉セット
②香炉 直径140^mφ×高さ100^m 重量950g
③香入 直径90^mφ×高さ40^m 重量300g
④香炉用アクリルケース
巾193^m×193^m×高さ93^m 重量550g
⑤香入用アクリルケース
巾120^m×120^m×高さ43^m 重量200g
アクリル厚さ5^m

34-1 アクリルボール(大)1対

製品番号 20127



1対

アクリルボール寸法 350^mφ×高さ370^m
コード3M付 LED電球型(E-26)60W相当 重量1.3kg

34-2 アクリルボール(小)1対

製品番号 20128



1対

アクリルボール寸法 250^mφ×高さ270^m
コード3M付 LED電球型(E-26)60W相当 重量850g

34-3 LEDレインボー球

製品番号 23003



5W E-26
16色に変わります
リモコン付



LEDレインボー球・アクリルボール使用例

34-4 アクリルボールスタンドA型

製品番号 22068



①

②

③

④

1台

アクリルボール(大)350^mφ
①高さ1,860^m 重量5.5kg
②高さ1,560^m 重量5.0kg
③高さ1,260^m 重量4.5kg
④高さ 960^m 重量4.0kg
コード3M付

35-1 スクリーンスタンド

製品番号 23514

①W900用
 本体 巾900^{mm}×奥行360^{mm}×高さ1,900^{mm}~3,350^{mm}
 ベース 巾800^{mm}×奥行360^{mm}×高さ70^{mm}
 重量13.5kg
 ②W1,200用
 本体 巾1,200^{mm}×奥行360^{mm}×高さ1,900^{mm}~3,350^{mm}
 ベース 巾1,100^{mm}×奥行360^{mm}×高さ70^{mm}
 重量15kg

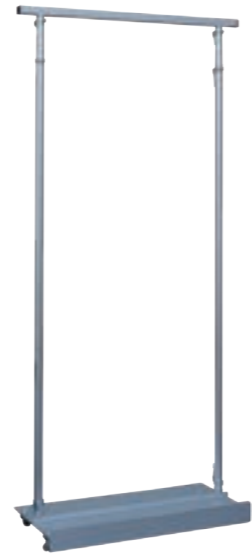

35-2 ギャザードレープスクリーン

ギャザー幕/ドレープ(紫) ギャザー幕/ドレープ(白)

製品番号 23515

製品番号 23516

ドレープ幕

製品番号 23517

ギャザー幕

製品番号 23518



スクリーンサイズ ①巾 900^{mm}×高さ2,600^{mm} ②巾 900^{mm}×高さ3,240^{mm} ③巾 1,200^{mm}×高さ2,600^{mm} ④巾 1,200^{mm}×高さ3,240^{mm}

35-3 ビジュアルスクリーン

製品番号 23519



桜

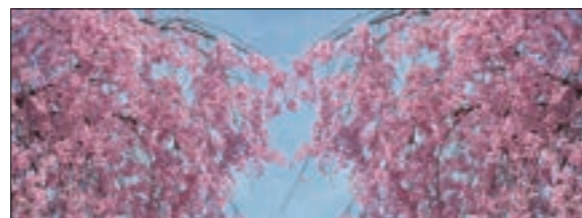

しだれ桜



滝

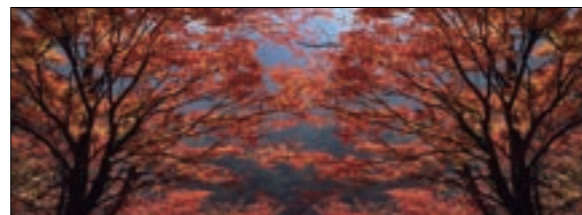

紅葉

※巾900^{mm}で8枚 巾1,200^{mm}で6枚必要です。

スクリーンサイズ ①巾 900^{mm}×高さ2,600^{mm} ②巾 900^{mm}×高さ3,240^{mm} ③巾 1,200^{mm}×高さ2,600^{mm} ④巾 1,200^{mm}×高さ3,240^{mm}

36-1 デザインスクリーン

製品番号 23520



桜流水



牡丹



屏風(金)



桜格子



紋(青)



屏風(青)



梅(紫)



梅(赤)

スクリーンサイズ ①巾 900^{mm}×高さ2,600^{mm} ②巾 900^{mm}×高さ3,240^{mm} ③巾 1,200^{mm}×高さ2,600^{mm} ④巾 1,200^{mm}×高さ3,240^{mm}

36-2 デザインスクリーン・四季

製品番号 23521



桜



春



新緑



秋

スクリーンサイズ ①巾 900^{mm}×高さ2,600^{mm} ②巾 900^{mm}×高さ3,240^{mm} ③巾 1,200^{mm}×高さ2,600^{mm} ④巾 1,200^{mm}×高さ3,240^{mm}

円柱糖



①(特大)



②(大)



③(中)



④(小)



⑤(極小)

37-1 白/青(1対)

製品番号 21109

37-2 白/紫(1対)

製品番号 21108

37-3 白/白(1対)

製品番号 22045

37-4 白/緑(1対)

製品番号 22046

37-5 レインボー(1対)

製品番号 22047



※受注生産品
※納期受注より
約7日間

※受注生産品
※極小はできません。
※納期受注より
約7日間

①特大 直径220^m φ 高さ580^m ②大 直径180^m φ 高さ430^m ③中 直径180^m φ 高さ320^m
④小 直径180^m φ 高さ230^m ⑤極小 直径180^m φ 高さ170^m

37-6 白木六角円柱糖台

製品番号 22034



1対 木箱入り

巾270^m×奥行235^m×高さ215^m
重量800g
※特大には使用できません

37-7 高坏砂糖盛 1号

製品番号 23004



1対

寸法
高さ170^m×直径170^m
上白糖・高杯付

37-8 砂糖・積だんご(大)

製品番号 23005



1個

※高杯は
含みません。

巾110^m×奥行100^m×高さ90^m(砂糖)
1箱20ヶ入り
※1箱単位での販売となります。
※砂糖は1盛全体で透明パック詰め

37-9 砂糖・積だんご(小)

製品番号 23006



1個

※高杯は
含みません。

巾90^m×奥行80^m×高さ70^m(砂糖)
1箱40ヶ入り
※1箱単位での販売となります。
※砂糖は1盛全体で透明パック詰め

38-1 白木盛物台

製品番号 22033



1対 (果物は別)

巾300^m×奥行210^m×高さ200^m
重量1.6kg (対・木箱入り)

38-2 白木六角盛物台

製品番号 22034



1対 (果物は別)

巾270^m×奥行235^m×高さ215^m
重量800g (対・木箱入り)

38-3 PC丸供物台(タメ)

製品番号 22035



1台 (果物は別)

①8寸 240^m φ ×高さ76^m
②9寸 270^m φ ×高さ77^m

38-4 りんご

製品番号 22036



巾90^m φ ×高さ95^m
1ヶ 380g

38-5 オレンジ

製品番号 22037



巾75^m φ ×高さ80^m
1ヶ 120g

38-6 バナナ

製品番号 22038



長さ200^m
1房 400g

38-7 マスクメロン

製品番号 22039



巾120^m φ ×高さ180^m
1ヶ 500g

38-8 グレープフルーツ

製品番号 22040



巾105^m φ ×高さ87^m
1ヶ 300g

38-9 もも

製品番号 22041



巾90^m φ ×高さ80^m
1ヶ 250g

38-10 つみ玉 お飾り専用お供物

製品番号 22042



①

①4段 巾110^m×高さ90^m 1ヶ 重さ320g

※たべられません



②

②6ヶ入り 巾150^m×奥行130^m×43^m丸 重さ250g

39-1 中京型高月(総朱)

製品番号 23881



1対

- ①3.0寸 90^m/_m φ × H90^m/_m
- ②3.5寸 105^m/_m φ × H101^m/_m
- ③4.0寸 120^m/_m φ × H114^m/_m
- ④4.5寸 135^m/_m φ × H128^m/_m
- ⑤5.0寸 150^m/_m φ × H144^m/_m

39-2 中京型高月(タメ)

製品番号 23882



1対

- ①3.0寸 90^m/_m φ × H90^m/_m
- ②3.5寸 105^m/_m φ × H101^m/_m
- ③4.0寸 120^m/_m φ × H114^m/_m
- ④4.5寸 135^m/_m φ × H128^m/_m
- ⑤5.0寸 150^m/_m φ × H144^m/_m

39-3 小判型供物台(朱)

製品番号 20884



1個

- ①5.0寸 W150^m/_m × D105^m/_m × H60^m/_m
- ②6.0寸 W180^m/_m × D127^m/_m × H65^m/_m
- ③7.0寸 W210^m/_m × D147^m/_m × H70^m/_m
- ④8.0寸 W240^m/_m × D169^m/_m × H75^m/_m
- ⑤1尺 W300^m/_m × D212^m/_m × H85^m/_m

39-4 小判型供物台(タメ)

製品番号 20885



1個

- ①5.0寸 W150^m/_m × D105^m/_m × H60^m/_m
- ②6.0寸 W180^m/_m × D127^m/_m × H65^m/_m
- ③7.0寸 W210^m/_m × D147^m/_m × H70^m/_m
- ④8.0寸 W240^m/_m × D169^m/_m × H75^m/_m
- ⑤1尺 W300^m/_m × D212^m/_m × H85^m/_m

39-5 仏膳・黒内朱

製品番号 20368



①5寸②6寸③7寸④8寸

39-6 仏膳用素材セット(ご先祖さま)

製品番号 22050



この素材セットは、お仏壇やご葬儀の祭壇にお供える精進料理の材料です

40-1 白木台付四華花(金)

製品番号 22207



- ①大・巾100^m/_m × 奥行100^m/_m × 高さ540^m/_m
 - ②小・巾100^m/_m × 奥行100^m/_m × 高さ420^m/_m
- 1本箱入り

40-2 白木台付四華花(銀)

製品番号 22208

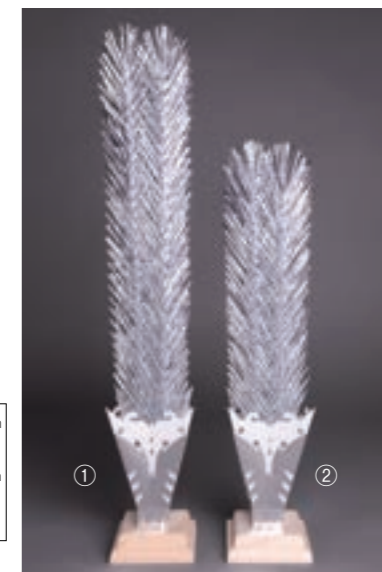

- ①大・巾100^m/_m × 奥行100^m/_m × 高さ540^m/_m
 - ②小・巾100^m/_m × 奥行100^m/_m × 高さ420^m/_m
- 1本箱入り

40-3 白木台付四華花(白)

製品番号 22209



- ①大・巾100^m/_m × 奥行100^m/_m × 高さ540^m/_m
 - ②小・巾100^m/_m × 奥行100^m/_m × 高さ420^m/_m
- 1本箱入り

40-4 白木台付四華花(緑)

製品番号 22210

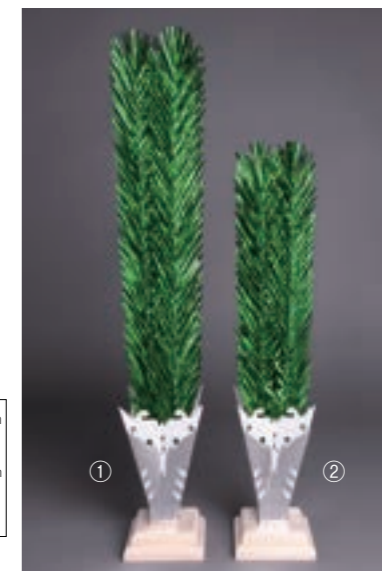

- ①大・巾100^m/_m × 奥行100^m/_m × 高さ540^m/_m
 - ②小・巾100^m/_m × 奥行100^m/_m × 高さ420^m/_m
- 1本箱入り

40-5 ループ四華花(銀・金)

製品番号 23273



高さ640^m/_m 4本1組 1対箱入り
①銀 ②金 台ナシ

40-6 ループ四華花(白)

製品番号 22211

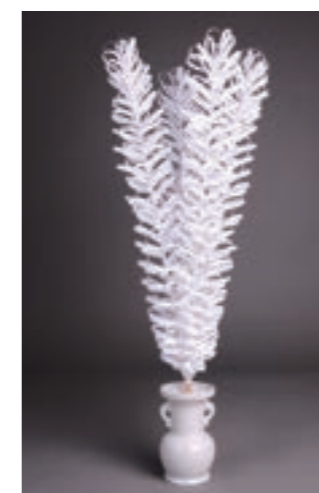

高さ640^m/_m 4本1組 1対箱入り
※花立は付属しません。

40-7 四華花巻き(白)

製品番号 22212



高さ370^m/_m 4本1組 箱ナシ

41-1 西洋燭台DX

製品番号 23522



- ①全巾270^m/m×高さ255^m/m ベース102^m/mφ 重量400g
②ローソク (10インチ 21^m/mφ×240^m/m) 1ケース12本入り

41-2 西洋燭台

製品番号 22054



- ①全巾310^m/m×高さ332^m/m 重量700g
②ローソク (10インチ 22^m/mφ×235^m/m) 1ケース12本入り

41-3 西洋燭台1本立(大)

製品番号 22055



- ①全巾123^m/m×高さ260^m/m
重量300g
②ローソク
(10インチ 22^m/mφ×235^m/m)
1ケース12本入り

41-4 西洋燭台1本立(小)

製品番号 22056



- ①全巾123^m/m×高さ172^m/m
重量210g
②ローソク
(10インチ 22^m/mφ×235^m/m)
1ケース12本入り

41-5 十字架(ミニ)

製品番号 23523



- 総高さ215^m/m
十字架高さ175^m/m×105^m/m×厚さ3^m/m
下部巾100^m/m×奥行52^m/m×高さ40^m/m
重量230g (スチール・クロームメッキ仕上)

42-1 十字架(大)

製品番号 20308



- 総高さ550^m/m
十字架高さ450^m/m×280^m/m
巾40^m/m 厚さ5^m/m
スチール・クロームメッキ仕上
下部 170×170^m/m 高さ100^m/m
木製・塗装仕上 重量1.7kg

42-2 十字架(小)

製品番号 20309



- 総高さ390^m/m
十字架高さ300^m/m×210^m/m
巾30^m/m 厚さ5^m/m
スチール・クロームメッキ仕上
下部 150×150^m/m 高さ90^m/m
木製・塗装仕上 重量1kg

42-3 十字架(大)木製
ダークブラウン

製品番号 22057



- 総高さ560^m/m
十字架高さ410^m/m×220^m/m×厚さ17^m/m
下部150^m/m×150^m/m 高さ103^m/m
重量500g

42-4 十字架(小)木製
ダークブラウン

製品番号 22058



- 総高さ375^m/m
十字架高さ255^m/m×145^m/m×厚さ17^m/m
下部120^m/m×120^m/m 高さ95^m/m
重量250g

42-5 十字架(大)木製
白木

製品番号 22059



- 総高さ560^m/m
十字架高さ410^m/m×220^m/m×厚さ17^m/m
下部150^m/m×150^m/m 高さ103^m/m
重量500g (クリアー塗装仕上)

42-6 十字架(小)木製
白木

製品番号 22060



- 総高さ375^m/m
十字架高さ255^m/m×145^m/m×厚さ17^m/m
下部120^m/m×120^m/m 高さ95^m/m
重量250g (クリアー塗装仕上)

43-1 簡易法要壇(ホワイトマール)

製品番号 23524



43-2 簡易法要壇(木目ブラウン)

製品番号 23018



44-1 簡易法要壇

製品番号 22069



44-2 メモリアル壇

製品番号 22070



44-3 メモリアルスタンド

製品番号 21025



45-1 礼拝用壇(メープル)

製品番号 21199



キャスター付

二段・三段一体型
寸法 間口1,200^{mm}×奥行600^{mm}×高さ1,350^{mm}
(二段目 高さ1,050^{mm})
キャスター50^{mm}φ付 重量36kg



裏面・棚板付

45-2 礼拝用壇(メープル) 前机付

製品番号 21198



キャスター付

前机 巾900^{mm}×奥行400^{mm}×高さ750^{mm}
重量16kg
二段・三段一体型
寸法 間口1,200^{mm}×奥行600^{mm}×高さ1,350^{mm}
(二段目 高さ1,050^{mm})
キャスター50^{mm}φ付 重量36kg

45-3 スライド式礼拝用壇

製品番号 23525



二段・三段一体型
寸法 間口1,200^{mm}×奥行780^{mm}×高さ1,050^{mm}
重量29kg
一段目 高さ900^{mm}×奥行330^{mm}
二段目 高さ1,050^{mm}×奥行450^{mm}
前机 間口860^{mm}×奥行450^{mm}×高さ750^{mm}
引き出寸法 間口735^{mm}×奥行330^{mm}×厚さ75^{mm}
重量20kg



収納時



開いた時

46-1 焼香台桧デコラ(手荷物台付)

製品番号 20728



巾1,800^{mm}×奥行450^{mm}×高さ790^{mm}
ボールキャスター50^{mm}φ (ST2ヶ付)
重量27kg

46-2 3尺焼香机固定式

製品番号 20729



巾3尺×奥行1尺×高さ720^{mm}
ボールキャスター50^{mm}φ (ST2ヶ付)
重量10kg 4尺も有ります



裏面・棚板付

46-3 一人用焼香机

製品番号 00033



① (ローズ柄)

② (桧柄)

巾500^{mm}×奥行350^{mm}×高さ720^{mm}



折りたたんだ状態
厚さ120^{mm} 重量7.0kg

47-1 リバーシブル焼香机

製品番号 23526



47-2 焼香台桧柄

製品番号 20011



巾1,800^{mm}×奥行450^{mm}×高さ790^{mm}
天板：巾1,800^{mm}×奥行450^{mm}×厚さ90^{mm}
脚：取り外し式 重量19.6kg

47-3 焼香台ダークブラウン

製品番号 23884



巾1,800^{mm}×奥行450^{mm}×高さ790^{mm}
天板：巾1,800^{mm}×奥行450^{mm}×厚さ90^{mm}
脚：取り外し式 重量19.6kg

47-4 焼香台ホワイトマール

製品番号 23885



巾1,800^{mm}×奥行450^{mm}×高さ790^{mm}
天板：巾1,800^{mm}×奥行450^{mm}×厚さ90^{mm}
脚：取り外し式 重量19.6kg

48-1 4尺焼香机(2段式)桧柄

製品番号 20730



巾1,200^{mm}×奥行450^{mm}×高さ760^{mm} 1段目高さ430^{mm}
ボールキャスター50^{mm}φ(ST2ヶ付) 固定式 重量20kg

48-2 4尺焼香机(2段式)木目ブラウン

製品番号 23527



巾1,200^{mm}×奥行450^{mm}×高さ760^{mm} 1段目高さ430^{mm}
ボールキャスター50^{mm}φ(ST2ヶ付) 固定式 重量20kg

48-3 天然石焼香机二段型Aタイプ

製品番号 22115



巾910^{mm}×奥行460^{mm}×高さ765^{mm} 天板：天然石 厚さ15^{mm}
ボールキャスター50^{mm}φ(ST2ヶ付) 重量31kg

48-4 天然石焼香机二段型Bタイプ

製品番号 22116



巾910^{mm}×奥行460^{mm}×高さ765^{mm} 天板：天然石 厚さ15^{mm}
ボールキャスター50^{mm}φ(ST2ヶ付) 重量29kg

48-5 天然石焼香机両面型

製品番号 22118

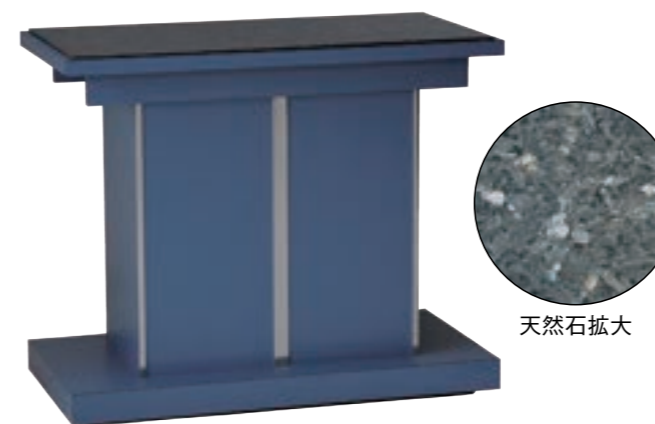

巾910^{mm}×奥行460^{mm}×高さ750^{mm} 天板：天然石 厚さ15^{mm}
ボールキャスター50^{mm}φ(ST2ヶ付) 重量32kg

48-6 天然石焼香机(ホワイト)

製品番号 22117



巾910^{mm}×奥行460^{mm}×高さ765^{mm} 天板：天然石 厚さ15^{mm}
ボールキャスター50^{mm}φ(ST2ヶ付) 重量33kg

49-1 廻し焼香机

製品番号 00691

天板 巾340^m×奥行250^m×高さ35^m
 下部 鉄板巾300^m×奥行200^m×厚さ6^m
 総高さ 640^m キャスター40^mφ
 重量 4.4kg



49-2 廻し焼香机Z型(オトシ付)

製品番号 21238

上部 巾310^m×奥行280^m×高さ53^m
 下部天板 巾300^m×奥行220^m×厚さ6^m
 上部オトシ付
 内寸法 巾289^m×奥行158^m×深さ48^m
 総高さ 640^m キャスター50^mφ
 重量 6.0kg



49-3 廻し焼香机用写真立

製品番号 23528

巾144^m×奥行20^m×高さ100^m
 スチール製クロームメッキ仕上げ
 対応額寸法 タテ183^m×ヨコ138^m(ハガキサイズ)
 花立付



使用例
 お花はP304の304-2
 オダマキ・ミニブーケを
 使用しています。

49-4 廻し焼香机座用 ダークブラウン

製品番号 23529



天板 巾340^m×奥行上部250^m×高さ35^m
 下部 巾300^m×奥行200^m×厚さ20^m
 総高さ 260^m ボールキャスター50^mφ 重量2.7kg

49-5 廻し焼香机座用

製品番号 00692



天板 巾340^m×奥行上部250^m×高さ35^m
 下部 鉄板巾300^m×奥行200^m×厚さ6^m
 総高さ 250^m 双輪キャスター 40^mφ 重量4.8kg

50-1 受付・焼香二段式テーブル(メープル)

製品番号 23530



② (上段を外した状態)

1段目巾 1,800^m×奥行600^m×高さ750^m
 2段目巾 1,800^m×奥行300^m×高さ250^m
 上段取り外し式・1段目棚付
 ボールキャスター50^mφ付 (ST2ヶ付) 重量35kg

50-2 受付・焼香二段式テーブル(ダークブラウン)

製品番号 23531



② (上段を外した状態)

1段目巾 1,800^m×奥行600^m×高さ750^m
 2段目巾 1,800^m×奥行300^m×高さ250^m
 上段取り外し式・1段目棚付
 ボールキャスター50^mφ付 (ST2ヶ付) 重量35kg

50-3 受付・焼香二段式テーブル(ホワイトマール)

製品番号 23532



② (上段を外した状態)

1段目巾 1,800^m×奥行600^m×高さ750^m
 2段目巾 1,800^m×奥行300^m×高さ250^m
 上段取り外し式・1段目棚付
 ボールキャスター50^mφ付 (ST2ヶ付) 重量35kg

51-1 受付机6尺

製品番号 00271



①巾6尺×奥行1.5尺×高さ720^{m/m} (天板白ポリ3^{m/m}) 重量9.1kg
②巾6尺×奥行1.5尺×高さ720^{m/m} (天板ベニヤ3^{m/m}) 重量9.1kg
天板5.5^{m/m}も有ります。

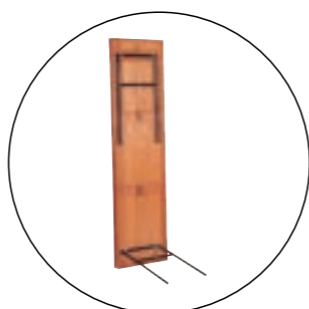

折りたたんだ状態

51-2 受付机4尺

製品番号 00272



①巾4尺×奥行1.5尺×高さ720^{m/m} (天板白ポリ3^{m/m}) 重量7.1kg
②巾4尺×奥行1.5尺×高さ720^{m/m} (天板ベニヤ3^{m/m}) 重量7.1kg
天板5.5^{m/m}も有ります。

51-3 受付机3尺

製品番号 00273



巾3尺×奥行1.5尺×高さ720^{m/m}
ベニヤ厚さ3^{m/m}
天板白ポリも有ります。
重量6.1kg

51-4 受付机用折りたたみ式記帳台

製品番号 20744



(手前側)



折りたたんだ状態

51-5 受付机用折りたたみ式記帳台用カバー

製品番号 21231



①6尺用
②4尺用

①6尺用 巾1,800^{m/m}×奥行380^{m/m}×高さ220^{m/m}
重量8.8kg
②4尺用 巾1,200^{m/m}×奥行380^{m/m}×高さ220^{m/m}
重量7kg

52-1 受付机高さ850^{m/m}

(6尺) 製品番号 00281 (4尺) 製品番号 00282



①巾6尺×奥行1.5尺×高さ850^{m/m} (天板ベニヤ3^{m/m})
②巾6尺×奥行1.5尺×高さ850^{m/m} (天板白ポリ3^{m/m})
重量8.1kg 天板5.5^{m/m}も有ります。
①巾4尺×奥行1.5尺×高さ850^{m/m} (天板ベニヤ3^{m/m})
②巾4尺×奥行1.5尺×高さ850^{m/m} (天板白ポリ3^{m/m})
重量7.2kg 天板5.5^{m/m}も有ります。

52-2 立・座兼用焼香机(ベニヤ)

製品番号 00291



脚を取りはずした状態
高さ260^{m/m}

巾700^{m/m}×奥行300^{m/m}×高さ705^{m/m} 重量4.8kg

52-3 舞台(ベニヤ)

製品番号 00283



巾6尺×奥行1.5尺(天板ベニヤ9^{m/m})
高さ 最短400^{m/m} 最長645^{m/m}
①6尺 重量12.9kg
②4尺 重量11.2kg
③3尺 重量 9.8kg

52-4 焼香机奥行1尺(ベニヤ)

製品番号 00274



①巾6尺×奥行1尺×高さ720^{m/m} (天板ベニヤ3^{m/m}) 重量7.1kg
②巾4尺×奥行1尺×高さ720^{m/m} (天板ベニヤ3^{m/m}) 重量5.3kg
天板白ポリも有ります。 (6尺・4尺)

52-5 アジャストパイプ

製品番号 23533



受付機の脚に差し込んで使用します。

①H850^{m/m}用
②H900^{m/m}用

53-1 デコラテーブル

製品番号 00301



- ①テーブル巾1,800^m/m×奥行450^m/m×高さ700^m/m 重量14.5kg ローズ
- ②テーブル巾1,800^m/m×奥行450^m/m×高さ700^m/m 重量14.5kg チーク
- ③テーブル巾1,800^m/m×奥行600^m/m×高さ700^m/m 重量17kg ローズ
- ④テーブル巾1,800^m/m×奥行600^m/m×高さ700^m/m 重量17kg チーク

53-2 ブロー成型テーブル

製品番号 23534

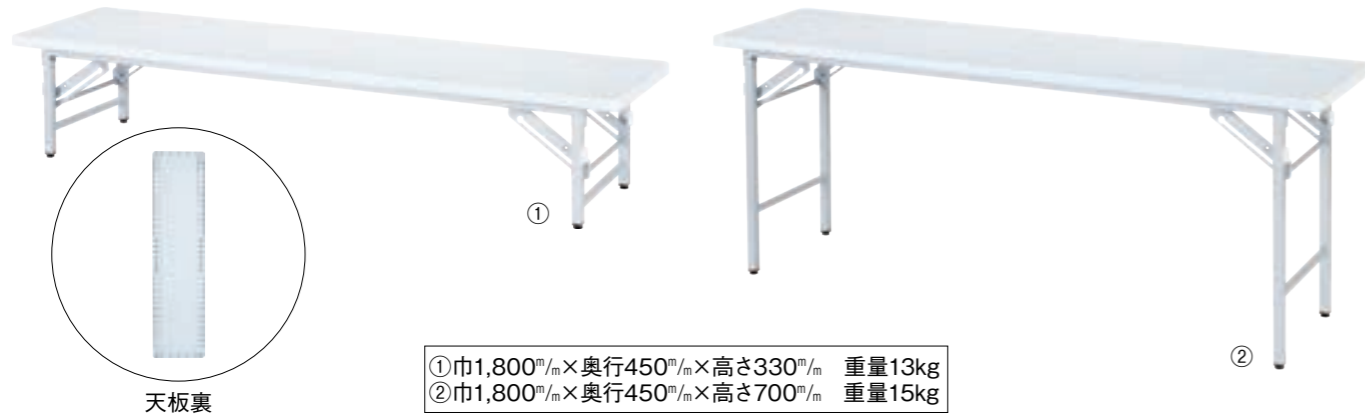

- ①巾1,800^m/m×奥行450^m/m×高さ330^m/m 重量13kg
- ②巾1,800^m/m×奥行450^m/m×高さ700^m/m 重量15kg

53-3 ミーティングテーブル

製品番号 21078

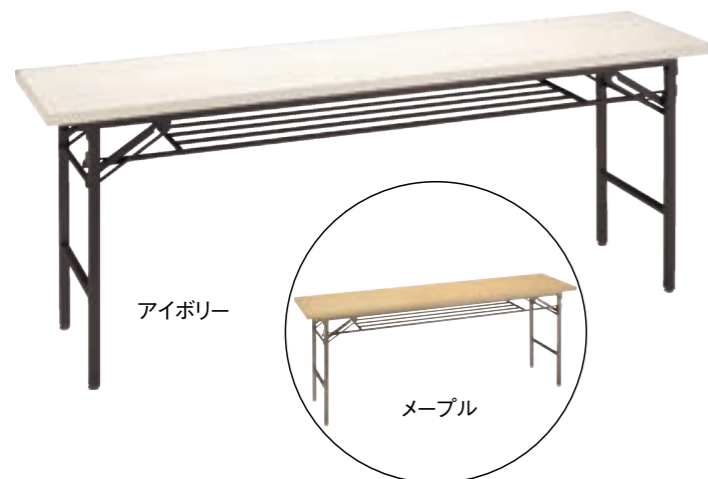

- ①巾1,800^m/m×奥行450^m/m×高さ700^m/m 重量15kg アイボリー
- ②巾1,800^m/m×奥行450^m/m×高さ700^m/m 重量15kg メープル
- ③巾1,800^m/m×奥行600^m/m×高さ700^m/m 重量16.5kg アイボリー
- ④巾1,800^m/m×奥行600^m/m×高さ700^m/m 重量16.5kg メープル

53-4 テーブル台車(10台用)

製品番号 22120



巾1,920^m/m×奥行720^m/m×高さ1,400^m/m
フレームスチール 重量40kg

54-1 跳ね上げ式テーブル・木目

製品番号 23535



- ①巾1,800^m/m×奥行900^m/m×高さ700^m/m 重量36kg
 - ②巾1,600^m/m×奥行900^m/m×高さ700^m/m 重量31kg
- 天板28^m/m厚 メラミン化粧板 フレームスチール
天板跳ね上げ機能付

54-2 跳ね上げ式テーブル・アイボリー

製品番号 23536



- ①巾1,800^m/m×奥行900^m/m×高さ700^m/m 重量36kg
 - ②巾1,800^m/m×奥行750^m/m×高さ700^m/m 重量32kg
- 天板28^m/m厚 メラミン化粧板 フレームスチール
天板跳ね上げ機能付

54-3 多目的テーブル

製品番号 23537



- ①巾1,800^m/m×奥行900^m/m×高さ700^m/m~750^m/m 重量21kg
 - ②巾1,600^m/m×奥行900^m/m×高さ700^m/m~750^m/m 重量20kg
 - ③巾1,500^m/m×奥行900^m/m×高さ700^m/m~750^m/m 重量19kg
 - ④巾1,200^m/m×奥行900^m/m×高さ700^m/m~750^m/m 重量15kg
- 天板28^m/m厚 ソフトエッジ巻 メラミン化粧板 脚スチール製
樹脂カバー付

50^m/mまで無段階で
高さを調整することができます。

55-1 丸テーブル (折りたたみ式)

製品番号 21216



折りたたんだ状態

- ①直径 900^{mm}φ×高さ700^{mm} 重量31kg
 - ②直径1,200^{mm}φ×高さ700^{mm} 重量32kg
 - ③直径1,500^{mm}φ×高さ700^{mm} 重量43kg
 - ④直径1,800^{mm}φ×高さ700^{mm} 重量51kg
- 天板シナベニア使用 ソフトエッジ巻

55-2 ターンテーブル

製品番号 21217

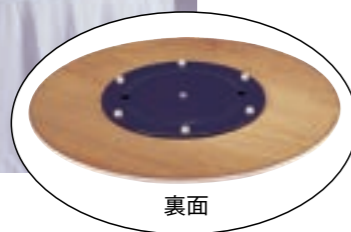

裏面

直径900^{mm}φ×高さ55^{mm}
重量13kg

55-3 角フライトテーブル(2つ折り式)

製品番号 22093

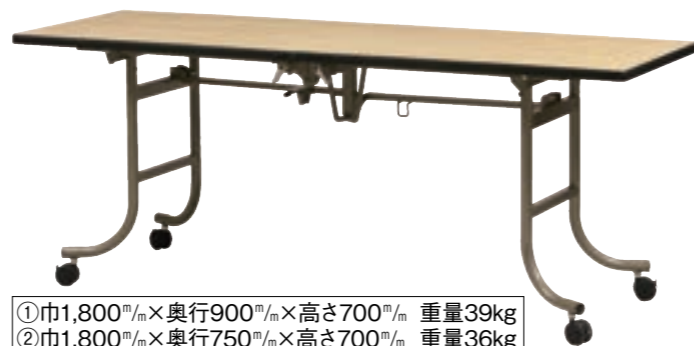

- ①巾1,800^{mm}×奥行900^{mm}×高さ700^{mm} 重量39kg
 - ②巾1,800^{mm}×奥行750^{mm}×高さ700^{mm} 重量36kg
 - ③巾1,800^{mm}×奥行600^{mm}×高さ700^{mm} 重量32kg
 - ④巾1,800^{mm}×奥行450^{mm}×高さ700^{mm} 重量31kg
- 天板シナベニア使用 ソフトエッジ巻

55-4 3尺丸テーブル(折りたたみ式)

製品番号 21219



- ①直径900^{mm}φ×高さ700^{mm} 重量14kg
 - ②直径1,200^{mm}φ×高さ700^{mm} 重量23kg
 - ③直径1,500^{mm}φ×高さ700^{mm} 重量24kg
- 天板シナベニア使用 ソフトエッジ巻

55-5 半丸テーブル

製品番号 21218



- ①巾900^{mm}×奥行450^{mm}×高さ700^{mm} 重量12kg
 - ②巾1,200^{mm}×奥行600^{mm}×高さ700^{mm} 重量14kg
 - ③巾1,500^{mm}×奥行750^{mm}×高さ700^{mm} 重量17kg
 - ④巾1,800^{mm}×奥行900^{mm}×高さ700^{mm} 重量18kg
- 天板シナベニア使用 ソフトエッジ巻

55-6 作業机 固定式 H740^{mm}

製品番号 23538

- ①巾 900^{mm}×奥行450^{mm}×高さ740^{mm}
 - ②巾 900^{mm}×奥行600^{mm}×高さ740^{mm}
 - ③巾 900^{mm}×奥行750^{mm}×高さ740^{mm}
 - ④巾1,200^{mm}×奥行450^{mm}×高さ740^{mm}
 - ⑤巾1,200^{mm}×奥行600^{mm}×高さ740^{mm}
 - ⑥巾1,200^{mm}×奥行750^{mm}×高さ740^{mm}
 - ⑦巾1,500^{mm}×奥行450^{mm}×高さ740^{mm}
 - ⑧巾1,500^{mm}×奥行600^{mm}×高さ740^{mm}
 - ⑨巾1,500^{mm}×奥行750^{mm}×高さ740^{mm}
 - ⑩巾1,800^{mm}×奥行450^{mm}×高さ740^{mm}
 - ⑪巾1,800^{mm}×奥行600^{mm}×高さ740^{mm}
 - ⑫巾1,800^{mm}×奥行750^{mm}×高さ740^{mm}
 - ⑬巾1,800^{mm}×奥行900^{mm}×高さ740^{mm}
- 天板19^{mm}厚 マラミン化粧板
フレーム スチール製
H950^{mm}もあります



56-1 デコラテーブル座卓

製品番号 00302



- ①座卓巾1,800^{mm}×奥行450^{mm}×高さ330^{mm} 重量11.5kg ローズ
- ②座卓巾1,800^{mm}×奥行450^{mm}×高さ330^{mm} 重量11.5kg チーク
- ③座卓巾1,800^{mm}×奥行600^{mm}×高さ330^{mm} 重量13.5kg ローズ
- ④座卓巾1,800^{mm}×奥行600^{mm}×高さ330^{mm} 重量13.5kg チーク

56-2 デコラテーブル座卓兼用型

製品番号 00304



座卓時

- ①ローズ ②チーク
- テーブル巾1,800^{mm}×奥行450^{mm}立用高さ700^{mm}
座卓高さ330^{mm} 重量17.1kg

56-3 木製座卓W1200

製品番号 23539



寸法 1,200^{mm}×奥行750^{mm}×高さ320^{mm}
重量18kg 厚さ19^{mm}

56-4 木製座卓W900

製品番号 23540



寸法 900^{mm}×奥行600^{mm}×高さ320^{mm}
重量12kg 厚さ19^{mm}

56-5 木製座卓W750

製品番号 23541

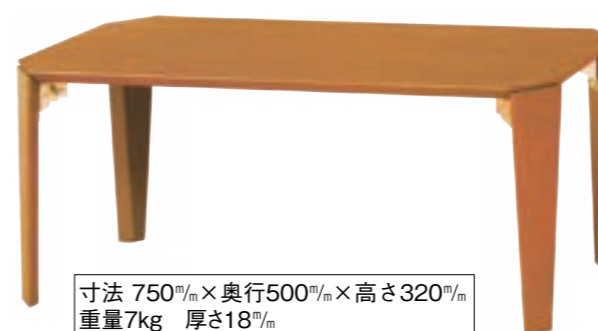

寸法 750^{mm}×奥行500^{mm}×高さ320^{mm}
重量7kg 厚さ18^{mm}



折り畳み時

57-1 生花祭壇台(バネ式脚)

製品番号 20426

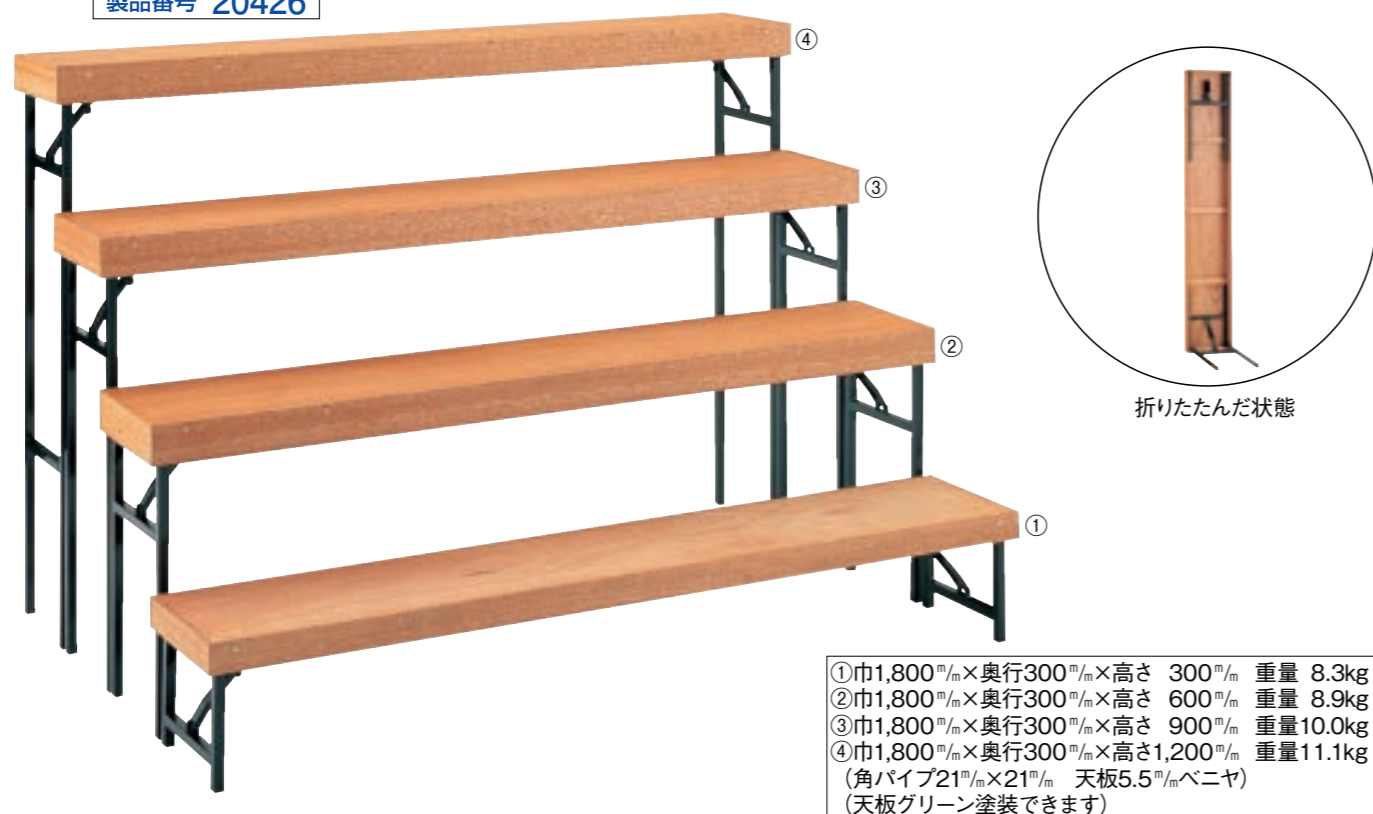

- ①巾1,800^{m/m}×奥行300^{m/m}×高さ 300^{m/m} 重量 8.3kg
 ②巾1,800^{m/m}×奥行300^{m/m}×高さ 600^{m/m} 重量 8.9kg
 ③巾1,800^{m/m}×奥行300^{m/m}×高さ 900^{m/m} 重量10.0kg
 ④巾1,800^{m/m}×奥行300^{m/m}×高さ1,200^{m/m} 重量11.1kg
 (角パイプ21^{m/m}×21^{m/m} 天板5.5^{m/m}ベニヤ)
 (天板グリーン塗装できます)

57-2 生花祭壇台用コーナー金具

製品番号 23542

①シングル巾用 ②ダブル巾用



57-3 生花祭壇台伸縮式(ロック式)

製品番号 23543

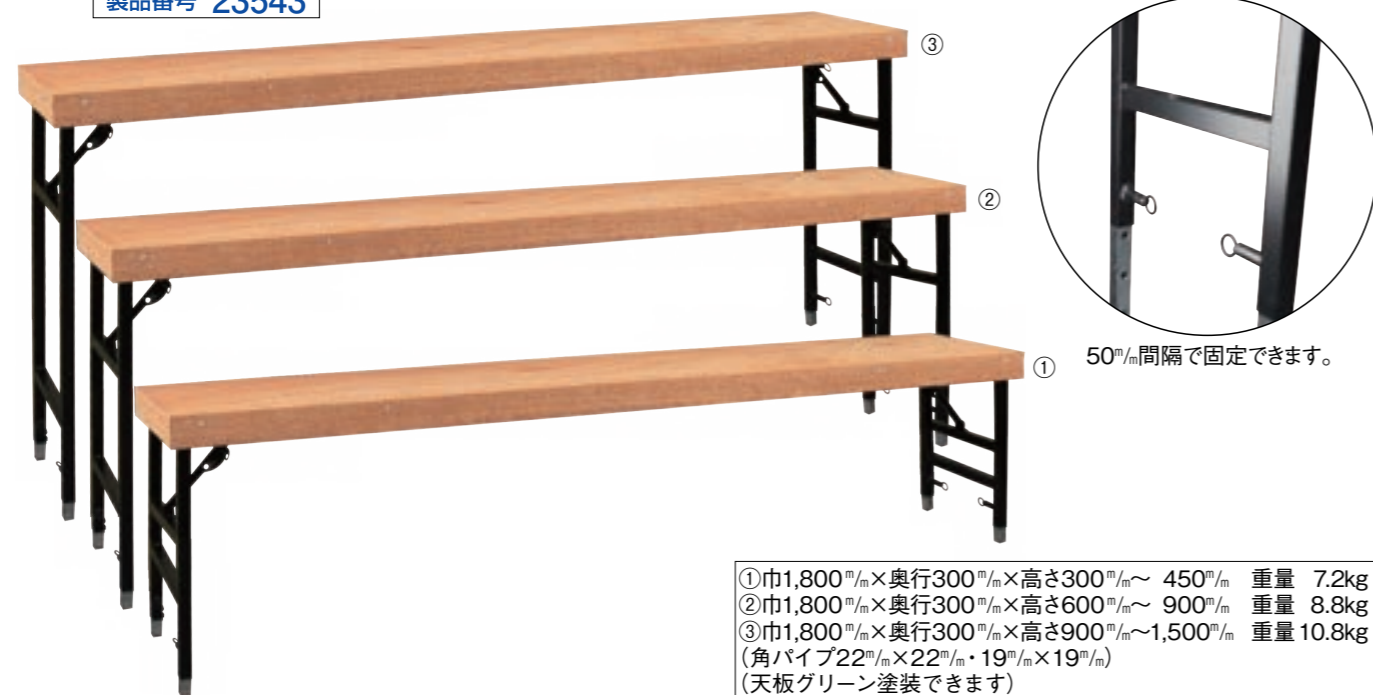

- ①巾1,800^{m/m}×奥行300^{m/m}×高さ300^{m/m}~ 450^{m/m} 重量 7.2kg
 ②巾1,800^{m/m}×奥行300^{m/m}×高さ600^{m/m}~ 900^{m/m} 重量 8.8kg
 ③巾1,800^{m/m}×奥行300^{m/m}×高さ900^{m/m}~1,500^{m/m} 重量10.8kg
 (角パイプ22^{m/m}×22^{m/m}・19^{m/m}×19^{m/m})
 (天板グリーン塗装できます)

58-1 アルミ生花壇

製品番号 00351

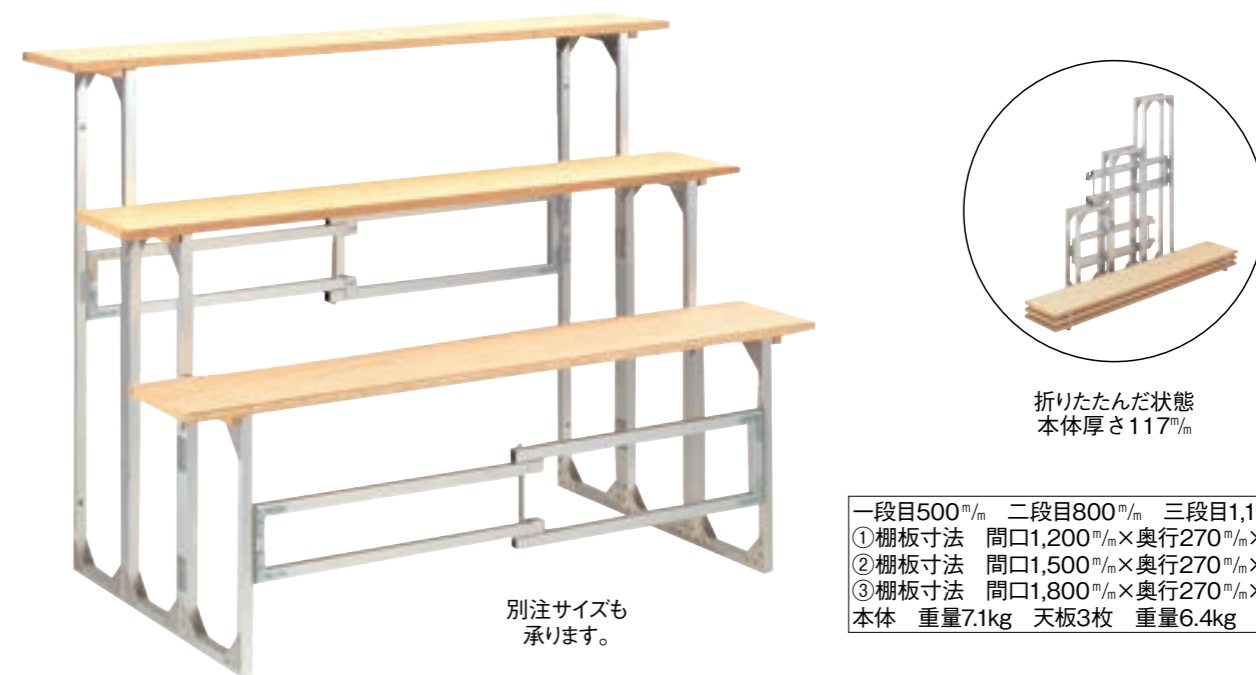
別注サイズも
承ります。

- 一段目500^{m/m} 二段目800^{m/m} 三段目1,100^{m/m}
 ①棚板寸法 間口1,200^{m/m}×奥行270^{m/m}×厚さ20^{m/m}
 ②棚板寸法 間口1,500^{m/m}×奥行270^{m/m}×厚さ20^{m/m}
 ③棚板寸法 間口1,800^{m/m}×奥行270^{m/m}×厚さ20^{m/m}
 本体 重量7.1kg 天板3枚 重量6.4kg

58-2 ワンタッチアルミ祭壇台折りたたみ式(骨組みのみ)

製品番号 00352

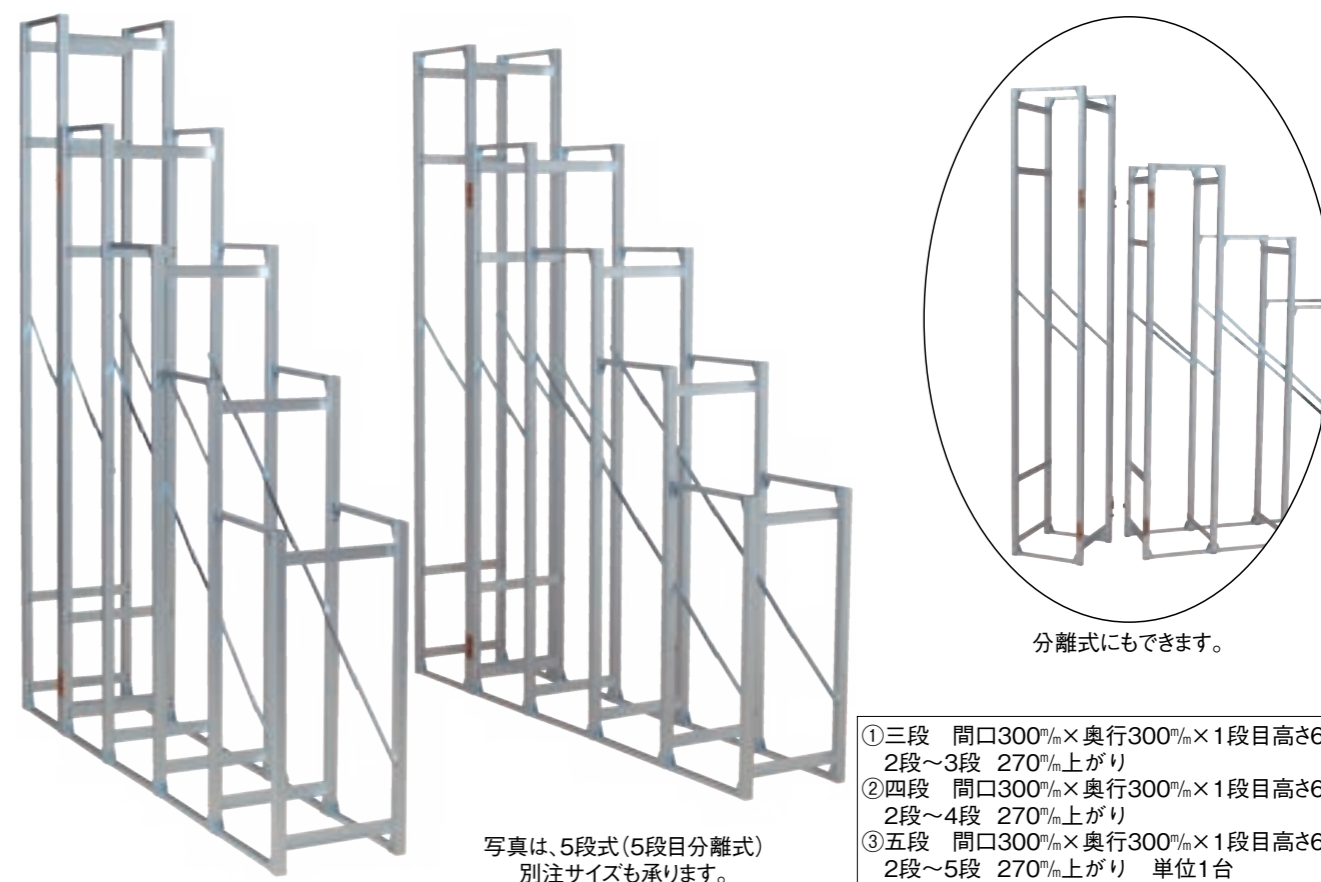
写真は、5段式(5段目分離式)
別注サイズも承ります。

- ①三段 間口300^{m/m}×奥行300^{m/m}×1段目高さ600^{m/m}
 2段~3段 270^{m/m}上がり
 ②四段 間口300^{m/m}×奥行300^{m/m}×1段目高さ600^{m/m}
 2段~4段 270^{m/m}上がり
 ③五段 間口300^{m/m}×奥行300^{m/m}×1段目高さ600^{m/m}
 2段~5段 270^{m/m}上がり 単位1台

59-1 新花台・脚伸縮式

製品番号 00363

- ①極小 高さ310^m/_m 重量2.0kg
 - ②小 高さ605^m/_m~910^m/_m 重量3.4kg
 - ③中 高さ905^m/_m~1,400^m/_m 重量4.3kg
 - ④大 高さ1,200^m/_m~1,900^m/_m 重量5.1kg
 - ⑤極小(伸縮式) 高さ330^m/_m~500^m/_m 重量3.0kg
- 上皿寸法 300^m/_m×360^m/_m (ベニヤ厚さ9^m/_m)
 単位1台

(折りたたみ式) ①極小は伸縮しません



59-2 組立花台

製品番号 00362

- ①極小 高さ180^m/_m 重量1.3kg
 - ②小 高さ330^m/_m 重量1.6kg
 - ③中 高さ630^m/_m 重量2.2kg
 - ④大 高さ930^m/_m 重量2.9kg
- 積み重ねできます。 単位1台
 皿板寸法 ⑤皿320^m/_m×320^m/_m
 (ベニヤ厚さ9^m/_m) 重量600g 別売り

(折りたたみ式)



59-3 ワンタッチアルミ花台(分離型)

製品番号 20474

- ①極小 高さ305^m/_m 重量1.8kg
 - ②小 高さ605^m/_m 重量2.3kg
 - ③中 高さ905^m/_m 重量2.7kg
 - ④大 高さ1,205^m/_m 重量3.4kg
- 本体寸法 350^m/_m×350^m/_m
 天板寸法 340^m/_m×280^m/_m (アルミ板)
 単位1台

(折りたたみ式)

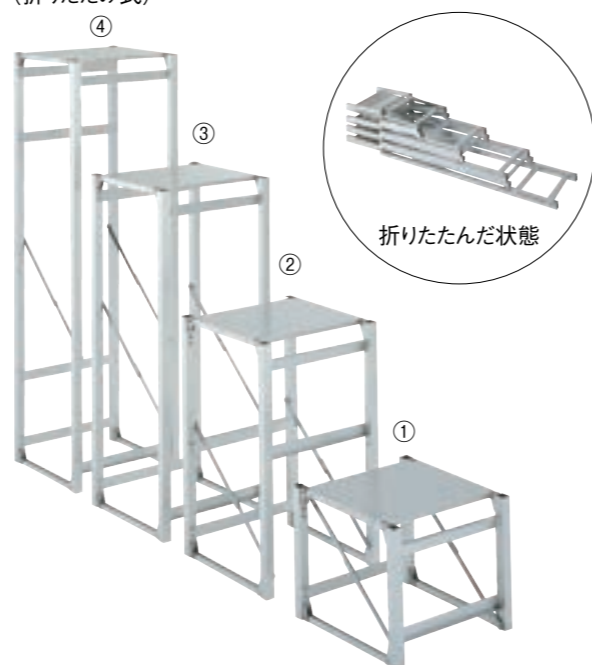

60-1 枕机普及型

製品番号 00345



折りたたみ式

巾600^m/_m×奥行350^m/_m×高さ270^m/_m
 重量3kg 1ケース 10台入り

60-2 枕机・桐プリント棚付

製品番号 20755



組み立て式

巾600^m/_m×奥行350^m/_m×高さ275^m/_m
 重量2.7kg 1ケース 10台入り

60-3 二月堂机(棚付)

製品番号 20261



(棚付)
折りたたみ式

- ①巾1尺8寸×奥行1尺×高さ245^m/_m 重量2.3kg
- ②巾2尺×奥行1尺×高さ250^m/_m 重量2.4kg
- ③巾2尺5寸×奥行1尺×高さ250^m/_m 重量2.7kg
- ④巾3尺×奥行1尺5寸×高さ330^m/_m 重量4.7kg

60-4 供物机

製品番号 23883



- ①巾420^m/_m×奥行270^m/_m×高さ183^m/_m
- ②巾490^m/_m×奥行270^m/_m×高さ215^m/_m
- ③巾545^m/_m×奥行300^m/_m×高さ245^m/_m
- ④巾600^m/_m×奥行300^m/_m×高さ260^m/_m



折りたたみ式

60-5 野膳8寸

製品番号 20169



巾240^m/_m×奥行240^m/_m×高さ35^m/_m
 総高さ90^m/_m 重量300g
 1ケース 40台入り



折りたたみ時

61-1 置テーブル

製品番号 00054



天板寸法 巾450^m/m×奥行290^m/m×
厚さ20^m/m×高さ650^m/m
重量2.7kg

61-2 置テーブル H450

製品番号 23544



天板寸法 巾450^m/m×奥行290^m/m×
厚さ20^m/m×高さ450^m/m
重量1.7kg

61-3 木製置テーブル

製品番号 00053



折りたたんだ状態
厚さ65^m/m 高さ900^m/m

巾605^m/m×奥行305^m/m×
高さ665^m/m
重量3.2kg

61-4 置テーブル(盆型)

製品番号 20414



天板寸法 巾450^m/m×奥行300^m/m×
厚さ30^m/m×高さ660^m/m
重量2kg

62-1 ピアンブラウン
フリル(布)

製品番号 23545



柄見本
巾460^m/m×奥行300^m/m×
高さ630^m/m
重量800g 撥水加工

62-2 ピアンシルバー
フリル(布)

製品番号 20419



柄見本
巾460^m/m×奥行300^m/m×
高さ630^m/m
重量800g 撥水加工

62-3 ピアングリーン
フリル(布)

製品番号 21230



柄見本
巾460^m/m×奥行300^m/m×
高さ630^m/m
重量800g 撥水加工

62-4 ピアン
ブラウン(布)

製品番号 23546



柄見本
巾460^m/m×奥行300^m/m×
高さ630^m/m
重量260g 撥水加工

62-5 ピアン
シルバー(布)

製品番号 21321

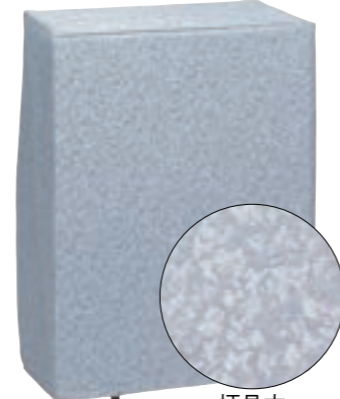

柄見本
巾460^m/m×奥行300^m/m×
高さ630^m/m
重量260g 撥水加工

62-6 ピアングリーン(布)

製品番号 21323



柄見本
巾460^m/m×奥行300^m/m×
高さ630^m/m
重量260g 撥水加工

62-7 レザーカバー
ダイヤドット

製品番号 23040



柄見本
巾460^m/m×奥行300^m/m×
高さ630^m/m
重量780g

62-8 レザーカバー
オーシャン

製品番号 23041

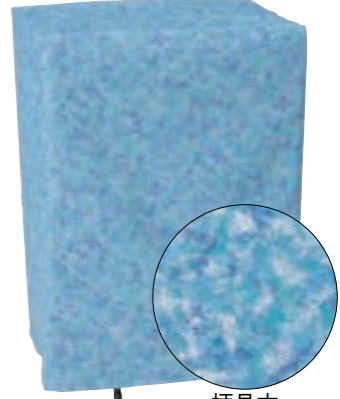

柄見本
巾460^m/m×奥行300^m/m×
高さ630^m/m
重量760g

62-9 レザーカバー
テンダーパープル

製品番号 23036



柄見本
巾460^m/m×奥行300^m/m×
高さ630^m/m
重量750g

62-10 レザーカバー
ピラミッドホワイト

製品番号 23039



柄見本
巾460^m/m×奥行300^m/m×
高さ630^m/m
重量780g

62-11 レザーカバー
ピラミッドグレー

製品番号 23038



柄見本
巾460^m/m×奥行300^m/m×
高さ630^m/m
重量780g

62-12 レザーカバー
ピラミッドブルー

製品番号 23037



柄見本
巾460^m/m×奥行300^m/m×
高さ630^m/m
重量780g

63-1 チンチラ
ブラウン

製品番号 23547

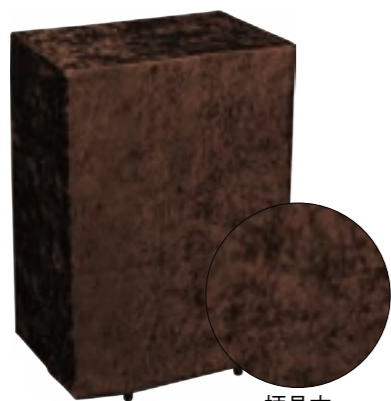

柄見本

巾460^m/m×奥行300^m/m×
高さ630^m/m
重量400g63-2 チンチラ
紺

製品番号 23548



柄見本

巾460^m/m×奥行300^m/m×
高さ630^m/m
重量400g63-3 チンチラ
グレー

製品番号 22094



柄見本

巾460^m/m×奥行300^m/m×
高さ630^m/m
重量400g63-4 ビアンブルー
レザー

製品番号 20737



柄見本

巾460^m/m×奥行300^m/m×
高さ630^m/m
重量840g63-5 ブルーローズ
レザー

製品番号 20738



柄見本

巾460^m/m×奥行300^m/m×
高さ630^m/m
重量780g63-6 プラネット
レザー

製品番号 23549

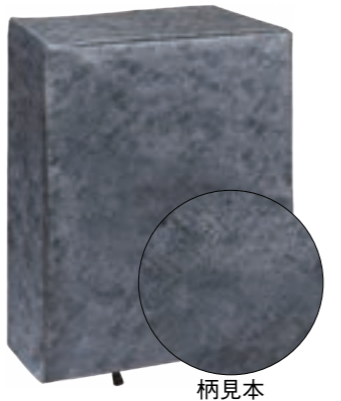

柄見本

巾460^m/m×奥行300^m/m×
高さ630^m/m
重量840g63-7 カトリア
レザー

製品番号 23041

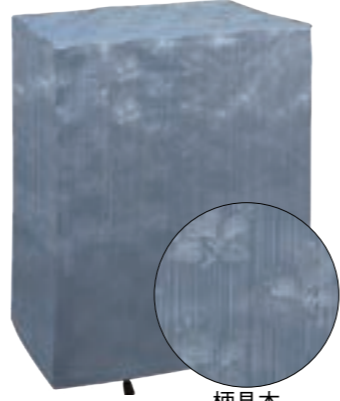

柄見本

巾460^m/m×奥行300^m/m×
高さ630^m/m
重量780g63-8 マーメイド
レザー

製品番号 20739



柄見本

巾460^m/m×奥行300^m/m×
高さ630^m/m
重量880g63-9 エメラルド
レザー

製品番号 23550

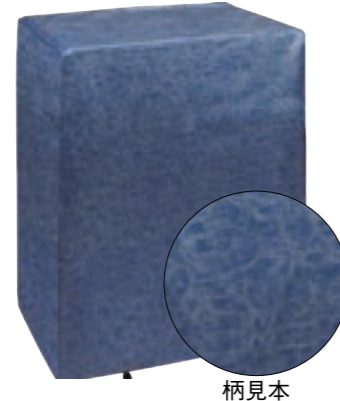

柄見本

巾460^m/m×奥行300^m/m×
高さ630^m/m
重量380g63-10 レザーカバー
ザイパー

製品番号 23551



柄見本

巾460^m/m×奥行300^m/m×
高さ630^m/m
重量380g63-11 スパークル
レザー

製品番号 23552



柄見本

巾460^m/m×奥行300^m/m×
高さ630^m/m
重量980g

64-1 手荷物テーブル

製品番号 00284

①巾5.8尺×奥行1尺×高さ455^m/m (6尺用) 重量4.5kg
②巾3.8尺×奥行1尺×高さ455^m/m (4尺用) 重量3.3kg64-2 手荷物置台用ソルティーン(グレー)
(四方総タレ)

製品番号 20406

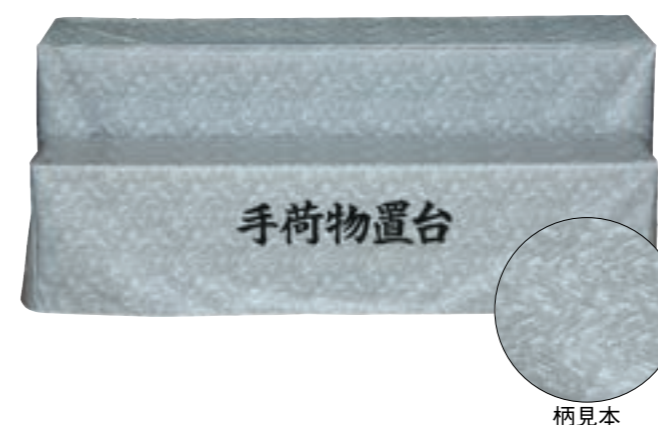

柄見本

①巾5.8尺×奥行1尺×高さ450^m/m 重量760g
②巾3.8尺×奥行1尺×高さ450^m/m 重量570g
③無地もあります。64-3 手荷物置台用チンチラカバー(グレー)
(四方総タレ)

製品番号 20423



柄見本

①巾5.8尺×奥行1尺×高さ450^m/m 重量700g
②巾3.8尺×奥行1尺×高さ450^m/m 重量500g64-4 手荷物置台用チンチラカバー(紺)
(四方総タレ)

製品番号 20424



柄見本

5.8尺

①巾5.8尺×奥行1尺×高さ450^m/m 重量700g
②巾3.8尺×奥行1尺×高さ450^m/m 重量500g64-5 手荷物置台用チンチラカバー(白)
(四方総タレ)

製品番号 20425



柄見本

3.8尺

①巾5.8尺×奥行1尺×高さ450^m/m 重量700g
②巾3.8尺×奥行1尺×高さ450^m/m 重量500g

65-1 レザーカバー ピラミッドブルー
手荷物置台(四方総タレ)
製品番号 23043

- ①巾5.8尺×奥行1尺×高さ450^m/m
重量1.8kg
- ②巾3.8尺×奥行1尺×高さ450^m/m
重量1.3kg

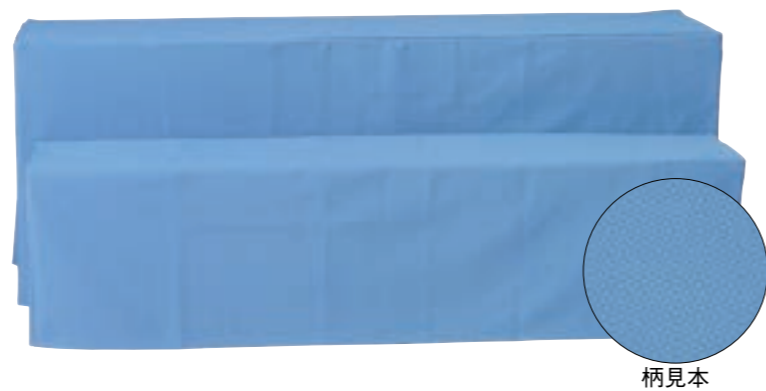

柄見本

65-2 レザーカバー ピラミッドグレー
手荷物置台(四方総タレ)
製品番号 23044

- ①巾5.8尺×奥行1尺×高さ450^m/m
重量1.8kg
- ②巾3.8尺×奥行1尺×高さ450^m/m
重量1.3kg



柄見本

65-3 レザーカバー テンダーベージュ
手荷物置台(四方総タレ)
製品番号 23045

- ①巾5.8尺×奥行1尺×高さ450^m/m
重量1.6kg
- ②巾3.8尺×奥行1尺×高さ450^m/m
重量1.1kg



柄見本

65-4 新柄テーブルクロスカバー
製品番号 22095



ミントグリーン
(撥水加工)

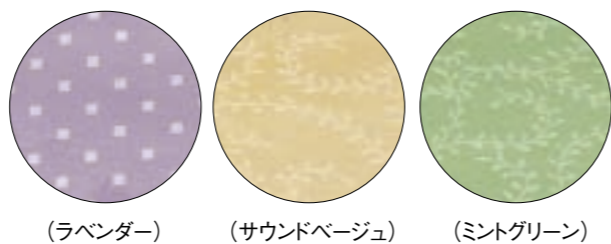

(ラベンダー) (サウンドベージュ) (ミントグリーン)

- ①テーブルサイズ 1,800^m/m×900^m/m用
クロスサイズ 2,400^m/m×1,500^m/m
- ②テーブルサイズ 1,200^m/m×900^m/m用
クロスサイズ 1,800^m/m×1,500^m/m

66-1 ドレープ付チンチラ6尺(紺)
製品番号 00735



柄見本

巾6尺×奥行1.5尺×高さ660^m/m 重量900g
他4尺・無地も有ります

文字は刺しゅうになります

66-2 ドレープ付チンチラ6尺(白)
製品番号 00736



柄見本

巾6尺×奥行1.5尺×高さ660^m/m 重量900g
他4尺・無地も有ります

66-3 ドレープ付チンチラ6尺(グレー)
製品番号 00734

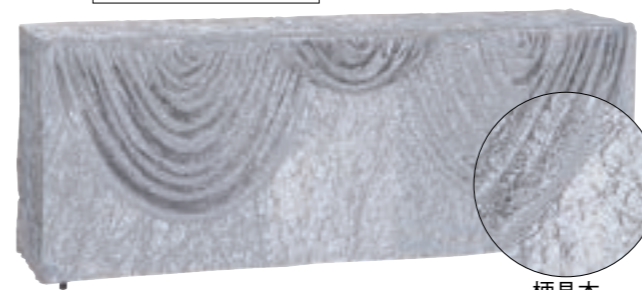

柄見本

巾6尺×奥行1.5尺×高さ660^m/m 重量900g
他4尺・文字入りも有ります

66-4 ドレープ付チンチラ6尺(黒)
製品番号 20150



柄見本

巾6尺×奥行1.5尺×高さ660^m/m 重量900g
他4尺・無地も有ります

66-5 ドレープ付チンチラ6尺(ブラウン)
製品番号 23553



柄見本

巾6尺×奥行1.5尺×高さ660^m/m 重量900g
他4尺・文字入りも有ります

66-6 チンチラカバー
フラワードレープ6尺(紺)
製品番号 23046



柄見本

巾6尺×奥行1.5尺×高さ690^m/m 重量1.2kg
他4尺も有ります

66-7 チンチラカバー
フラワードレープ6尺(グレー)
製品番号 23047



柄見本

巾6尺×奥行1.5尺×高さ690^m/m 重量1.2kg
他4尺も有ります

67-1 チンチラカバー
フラワードレープ6尺(白)

製品番号 23048



柄見本

巾6尺×奥行1.5尺×高さ690^m/m 重量1.2kg
他4尺も有ります

67-2 チンチラカバー
フラワードレープ4尺(黒)

製品番号 23049



柄見本

巾4尺×奥行1.5尺×高さ690^m/m 重量600g
他6尺も有ります。

67-3 ドレープ付カバー6尺(紫)

製品番号 20151



柄見本

巾6尺×奥行1.5尺×高さ690^m/m 重量880g
他4尺も有ります

67-4 ドレープ付カバー6尺(ブルー)

製品番号 20152



柄見本

巾6尺×奥行1.5尺×高さ690^m/m 重量880g
他4尺も有ります

67-5 ドレープ付カバー6尺(グリーン)

製品番号 23554

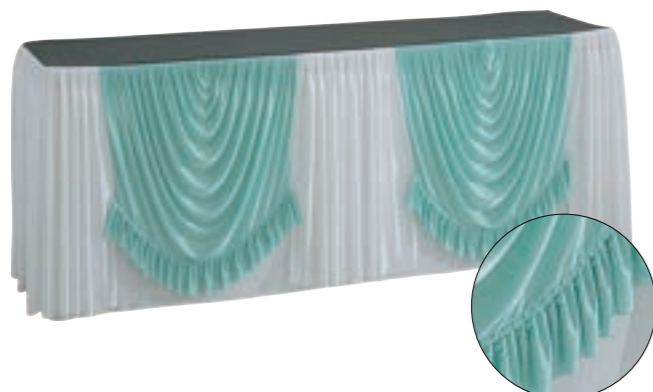

柄見本

巾6尺×奥行1.5尺×高さ690^m/m 重量900g
他4尺文字入りも有ります。

67-6 布カバー伊太利(紫)レース重ね

製品番号 23050

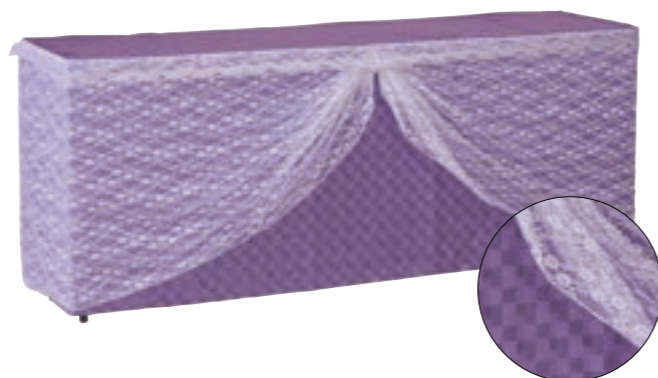

柄見本

巾6尺×奥行1.5尺×高さ690^m/m 重量1kg
他4尺も有ります。

68-1 布カバー ピアンホワイト6尺

製品番号 21206



撥水加工

柄見本

巾6尺×奥行1.5尺×高さ690^m/m
重量800g 他4尺も有ります

68-2 布カバー ピアンシルバー6尺

製品番号 21207

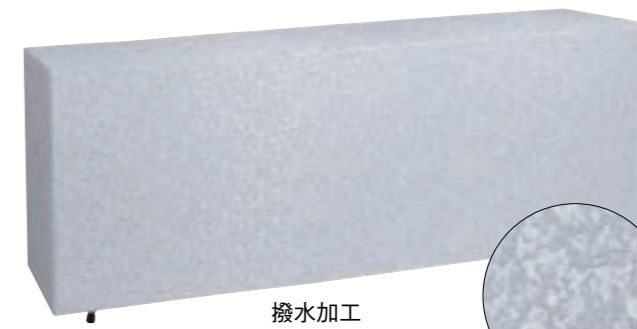

撥水加工

柄見本

巾6尺×奥行1.5尺×高さ690^m/m
重量800g 他4尺も有ります

68-3 布カバー ピアングリーン6尺

製品番号 21208

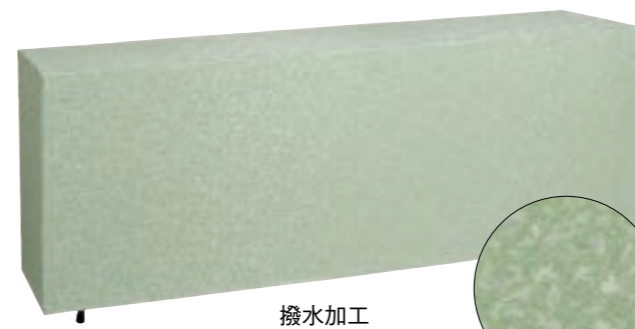

撥水加工

柄見本

巾6尺×奥行1.5尺×高さ690^m/m
重量800g 他4尺も有ります

68-4 布カバー ピアンブラウン6尺

製品番号 23866

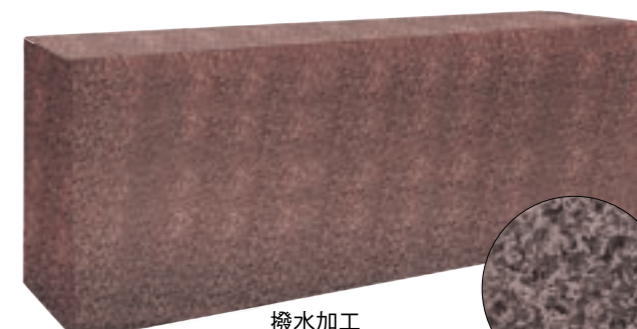

撥水加工

柄見本

巾6尺×奥行1.5尺×高さ690^m/m
重量800g 他4尺も有ります

68-5 レザーカバーポプリ6尺

製品番号 00711



柄見本

巾6尺×奥行1.5尺×高さ690^m/m 重量2.4kg
他御焼香所・無地も有ります。

68-6 レザーカバーポプリ4尺

製品番号 00712



柄見本

巾4尺×奥行1.5尺×高さ690^m/m 重量1.8kg
他受付・無地も有ります。

69-1 レザーカバー テンダーパープル6尺

製品番号 23052

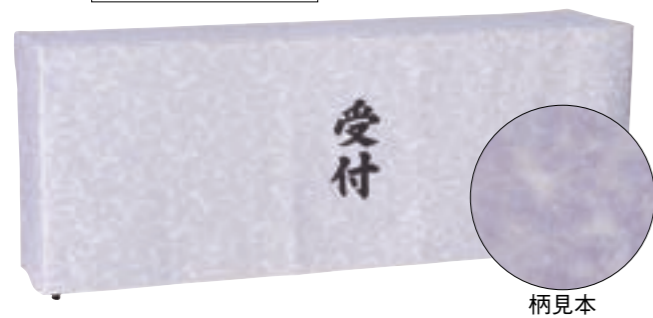
巾6尺×奥行1.5尺×高さ690^m/m 重量2kg
他4尺・無地も有ります。

69-3 レザーカバー ピラミッドブルー6尺

製品番号 23054

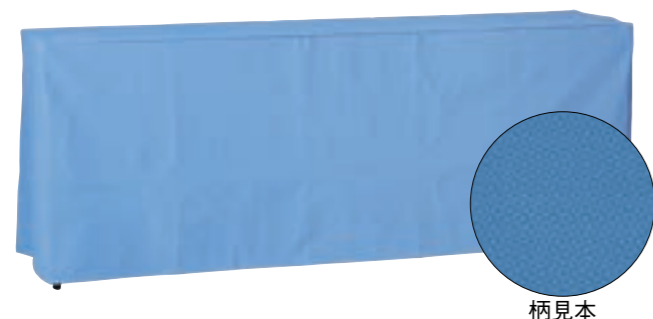
巾6尺×奥行1.5尺×高さ690^m/m 重量2kg
他4尺・文字入りも有ります。

69-5 レザーカバー ピラミッドホワイト6尺

製品番号 23056

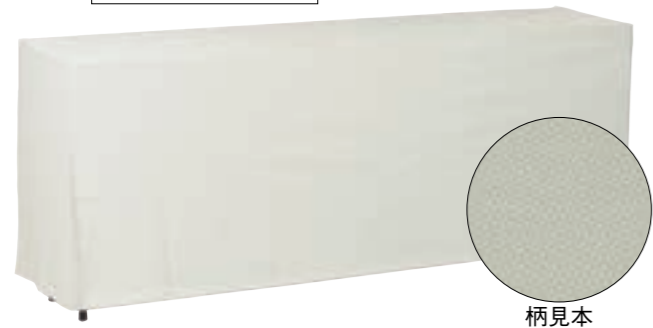
巾6尺×奥行1.5尺×高さ690^m/m 重量2kg
他4尺・文字入りも有ります。

69-7 レザーカバー 麻葉6尺

製品番号 23051

巾6尺×奥行1.5尺×高さ690^m/m 重量2kg
他4尺・文字入りも有ります。

69-2 レザーカバー テンダーベージュ6尺

製品番号 23053

巾6尺×奥行1.5尺×高さ690^m/m 重量2kg
他4尺・文字入りも有ります。

69-4 レザーカバー ピラミッドグレー6尺

製品番号 23055

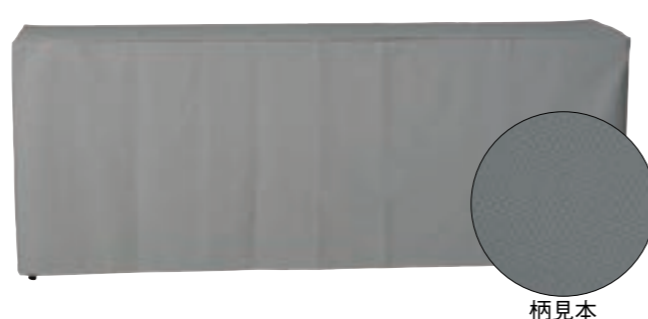
巾6尺×奥行1.5尺×高さ690^m/m 重量2kg
他4尺・文字入りも有ります。

69-6 レザーカバー ダイアドット6尺

製品番号 23057

巾6尺×奥行1.5尺×高さ690^m/m 重量2.1kg
他4尺・文字入りも有ります。

69-8 ソルティーマカバ6尺(グレー)

製品番号 20428

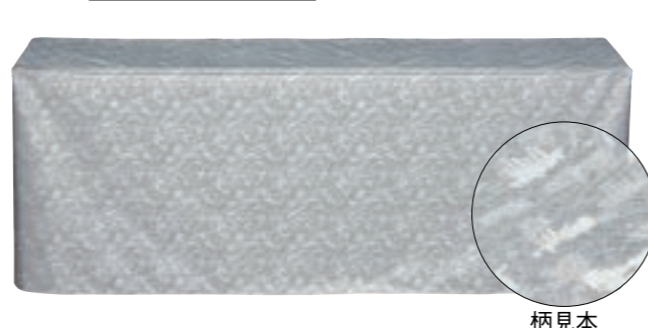
巾6尺×奥行1.5尺×高さ690^m/m 重量900g
他4尺文字入りも有ります。

70-1 布カバー伊太利(緑)6尺

製品番号 23059

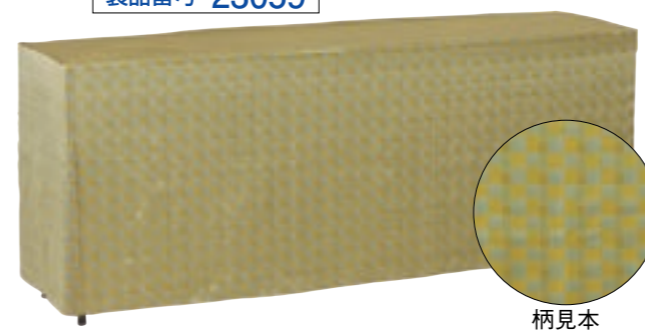
巾6尺×奥行1.5尺×高さ690^m/m 重量700g
他4尺も有ります。

70-3 布カバーツイル6尺(コバルトブルー)

製品番号 00741

巾6尺×奥行1.5尺×高さ690^m/m 重量650g
他4尺・無地も有ります ポリエステル100%

70-5 布カバーツイル6尺(黒)

製品番号 00743

巾6尺×奥行1.5尺×高さ690^m/m 重量650g
他4尺・無地も有ります ポリエステル100%

70-7 布カバーツイル6尺(グレー)

製品番号 23867

巾6尺×奥行1.5尺×高さ690^m/m 重量650g
他4尺・無地も有ります ポリエステル100%

70-2 布カバーツイル6尺(パープル)

製品番号 22096

巾6尺×奥行1.5尺×高さ690^m/m 重量650g
他4尺・文字入りも有ります ポリエステル100%

70-4 布カバーツイル6尺(グリーン)

製品番号 00742

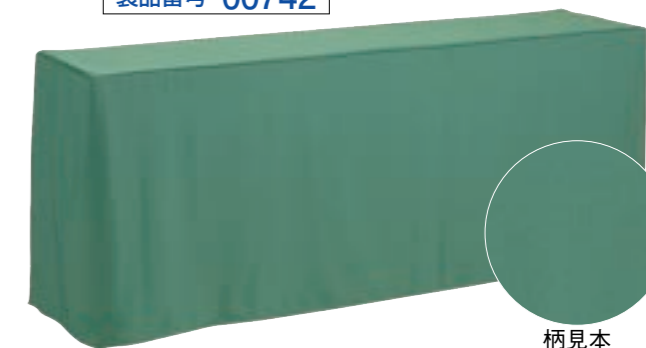
巾6尺×奥行1.5尺×高さ690^m/m 重量650g
他4尺・文字入りも有ります ポリエステル100%

70-6 布カバーツイル6尺(ホワイト)

製品番号 00744

巾6尺×奥行1.5尺×高さ690^m/m 重量650g
他4尺・無地も有ります ポリエステル100%

70-8 テーブルクロス(箱型)

製品番号 00746

ビニールレザー 重量560g
巾6尺×奥行1.5尺×高さ100^m/m

71-1 布カバー花柄 クリーム4尺

製品番号 21204

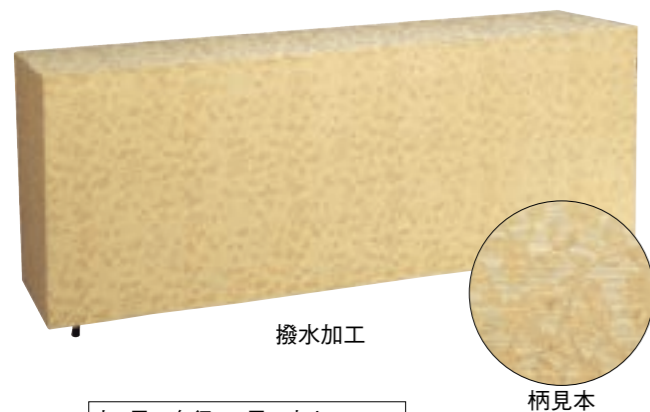

撥水加工

柄見本

巾4尺×奥行1.5尺×高さ690^{m/m}
重量850g

71-2 布カバー花柄 グリーン6尺

製品番号 21205

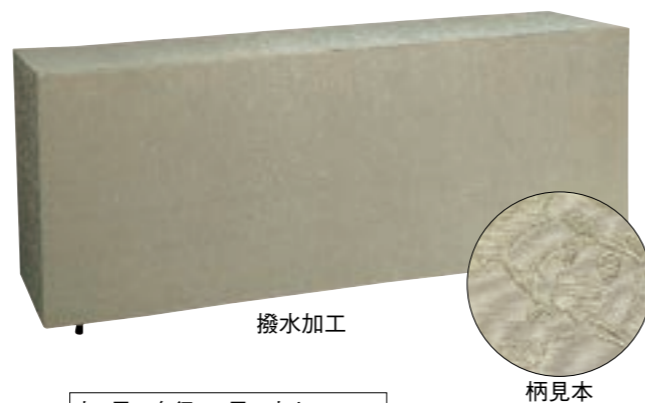

撥水加工

柄見本

巾6尺×奥行1.5尺×高さ690^{m/m}
重量850g 他4尺も有ります71-3 テーブルカバーAタイプ
ピアノホワイト／白

製品番号 21210



上部 撥水加工

巾6尺×奥行1.5尺×高さ690^{m/m} 重量800g
他4尺も有ります71-4 テーブルカバーAタイプ
ピアノシルバー／グレー

製品番号 21211



上部 撥水加工

巾6尺×奥行1.5尺×高さ690^{m/m} 重量800g
他4尺も有ります71-5 テーブルカバー Aタイプ
ピアノシルバー／紺

製品番号 21212



上部 撥水加工

巾6尺×奥行1.5尺×高さ690^{m/m} 重量800g
他4尺も有ります

71-6 布カバー ヒダ付(ピアノシルバー)

製品番号 20431



撥水加工

柄見本

巾6尺×奥行1.5尺×高さ700^{m/m} 重量900g
他4尺も有ります。

72-1 テーブルカバーCタイプ(グレー)

製品番号 20154

巾6尺×奥行1.5尺×高さ712^{m/m}
他4尺も有ります

72-2 テーブルカバーDタイプ(グレー)

製品番号 20155

巾6尺×奥行1.5尺×高さ712^{m/m}
他4尺も有ります

72-3 テーブルカバーCタイプ(白)

製品番号 20156

巾6尺×奥行1.5尺×高さ712^{m/m}
他4尺も有ります

72-4 テーブルカバーDタイプ(白)

製品番号 20157

巾6尺×奥行1.5尺×高さ712^{m/m}
他4尺も有ります

72-5 テーブルカバーCタイプ(黒)

製品番号 20158

巾6尺×奥行1.5尺×高さ712^{m/m}
他4尺も有ります

72-6 テーブルカバーDタイプ(黒)

製品番号 20159

巾6尺×奥行1.5尺×高さ712^{m/m}
他4尺も有ります

73-1 後飾り・盆祭壇(黒檀調2段)

製品番号 23032



棚板寸法 巾580^m×奥行510^m
高さ 1段目330^m 2段目550^m
組立式 重量6kg

73-3 盆飾り壇3尺3段

製品番号 20427



写真立寸法
巾182^m×高さ295^m
(ベニヤ)
重量200g

写真立付

①天板寸法 巾900^m×奥行270^m
高さ 1段目422^m・2段目662^m・3段目902^m
天板厚さ20^m(組立式) 重量7.8kg
②壇カバー (白)

73-5 後飾り机3尺2段(ベニヤ)

製品番号 00331



天板寸法 巾900^m×奥行290^m×厚さ19^m
高さ 一段目290^m・二段目470^m
重量 4.6kg

73-2 盆飾り壇3段 W840

製品番号 23555



①天板寸法 巾840^m×奥行240^m
高さ 1段目280^m・2段目460^m・3段目640^m
180^m上り 天板厚さ6^m(組立式) 重量3.7kg
②壇カバー (白ドンス)

73-4 盆飾り壇4尺3段

製品番号 00353



写真立寸法
巾182^m×高さ295^m
(ベニヤ)
重量200g

写真立付

①天板寸法 巾1,200^m×奥行270^m
高さ 1段目422^m・2段目662^m・3段目902^m
天板厚さ20^m(組立式) 重量8.9kg
②壇カバー (白)

73-6 後飾り机3尺3段(ベニヤ)

製品番号 00332



天板寸法 巾900^m×奥行290^m×厚さ19^m
高さ 一段目290^m・二段目470^m・三段目650^m
重量 7.3kg

74-1 後飾り机4尺3段(ベニヤ)

製品番号 00341



天板寸法
巾1,200^m×奥行290^m×厚さ19^m
高さ 一段目290^m・二段目470^m・三段目650^m
重量9.1kg

74-2 後飾り用布カバー(白)(3尺2段)

製品番号 00333



他にも4尺2段が有ります。

74-3 後飾り用布カバー(白)(3尺3段)

製品番号 00334



他にも4尺3段が有ります。

74-4 後飾り用布カバー(白)(3尺1段目)

製品番号 22076

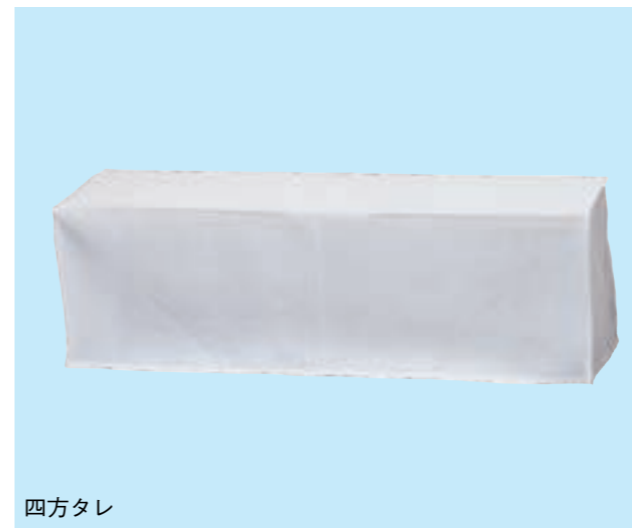

四方タレ

74-5 後飾り用布カバー(白)(3尺2段目用)

製品番号 22077



四方タレ

75-1 段ボール後飾り
二段(白)2尺

製品番号 23556



天板寸法
一段目巾600^m×奥行385^m×高さ265^m
二段目巾600^m×奥行235^m×高さ445^m

75-2 段ボール後飾り
二段(白)3尺

製品番号 23557



天板寸法
一段目巾810^m×奥行235^m×高さ265^m
二段目巾810^m×奥行235^m×高さ445^m

75-3 段ボール後飾り
三段(白)3尺

製品番号 23558



天板寸法
一段目巾810^m×奥行235^m×高さ265^m
二段目巾810^m×奥行235^m×高さ445^m
三段目巾810^m×奥行235^m×高さ625^m

75-4 段ボール後飾り
二段(銀)3尺

製品番号 23559



天板寸法
一段目巾810^m×奥行235^m×高さ265^m
二段目巾810^m×奥行235^m×高さ445^m

75-5 段ボール後飾り
三段(銀)3尺

製品番号 23560



天板寸法
一段目巾810^m×奥行235^m×高さ265^m
二段目巾810^m×奥行235^m×高さ445^m
三段目巾810^m×奥行235^m×高さ625^m

75-6 二段用白布2尺

製品番号 23561



75-7 二段用白布3尺

製品番号 23562



75-8 三段用白布3尺

製品番号 23563

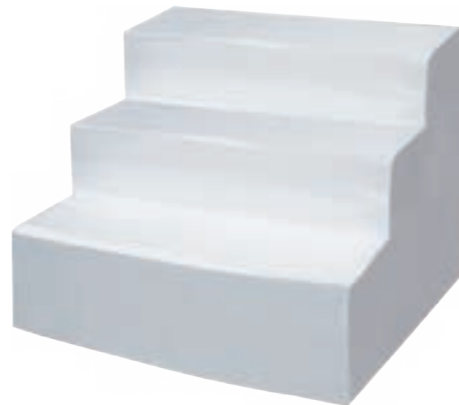

76-1 後飾り机用写真立1対

製品番号 00344



全高570^m(スチール製、クロームメッキ)1対 重量520g

76-2 ベニヤ写真立

製品番号 20752



巾182^m×高さ295^m
重量200g

76-3 組立式写真立

製品番号 00343



巾240^m×高さ285^m
重量80g

76-4 黒塗り写真立

製品番号 22082

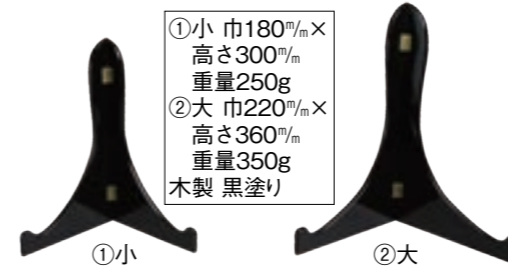

①小 巾180^m×高さ300^m
重量250g
②大 巾220^m×高さ360^m
重量350g
木製 黒塗り

76-5 安定型写真立

製品番号 23564

寸法
巾300^m×奥行195^m×高さ315^m
重量400g
木製 黒塗り



76-6 PC写真立

製品番号 23033

寸法
①巾90^m×高さ120^m
②巾140^m×高さ150^m
③巾190^m×高さ210^m

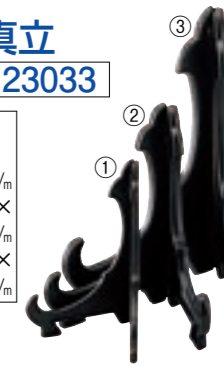

76-7 後飾り用4具足セット(2.3寸)

製品番号 22083



①ローソク立 (外寸 上部50^mφ×下部75^mφ×高さ120^m)
②香炉 粉灰付 (外寸 125^mφ×高さ75^m)
③線香立 (外寸 上部38^mφ×下部50^mφ×高さ110^m)
④リン2.3寸一式
1ケース10組入り 総重量1,320g

76-8 後飾り用5具足セット(2.3寸)

製品番号 22084



①ローソク立 (外寸 上部50^mφ×下部75^mφ×高さ120^m)
②香炉 粉灰付 (外寸 125^mφ×高さ75^m)
③線香立 (外寸 上部38^mφ×下部50^mφ×高さ110^m)
④リン2.3寸一式
⑤花瓶 (外寸 上部80^mφ×下部65^mφ×高さ12.5^m)
1ケース10組入り 総重量1,550g

76-9 後飾り用4具足セット(2.5寸)

製品番号 23034



①ローソク立 (外寸 上部50^mφ×下部75^mφ×高さ120^m)
②香炉 粉灰付 (外寸 125^mφ×高さ75^m)
③線香立 (外寸 上部38^mφ×下部50^mφ×高さ110^m)
④リン2.5寸一式
1ケース10組入り 総重量1,360g

76-10 後飾り用5具足セット(2.5寸)

製品番号 23035



①ローソク立 (外寸 上部50^mφ×下部75^mφ×高さ120^m)
②香炉 粉灰付 (外寸 123^mφ×高さ75^m)
③線香立 (外寸 上部38^mφ×下部50^mφ×高さ110^m)
④リン2.5寸一式
⑤花瓶 (外寸 上部80^mφ×下部65^mφ×高さ12.5^m)
1ケース10組入り 総重量1,590g

77-1 黒塗後飾り祭壇二尺二段

製品番号 23022



寸法
天板 巾600^{mm}×奥行290^{mm}×厚さ15^{mm}
高さ 1段目420^{mm}・2段目670^{mm}(250^{mm}上がり)
総奥行590^{mm} 重量8.4kg(写真立付)

77-2 黒塗後飾り祭壇三尺三段

製品番号 23023



(黒半艶塗装)

寸法
天板 巾900^{mm}×奥行290^{mm}×厚さ15^{mm}
高さ 1段目420^{mm}・2段目670^{mm}・3段目920^{mm}(250^{mm}上がり)
総奥行880^{mm} 重量15.4kg(写真立付)

77-3 黒塗後飾り祭壇四尺三段

製品番号 23024



寸法
天板 巾1,200^{mm}×奥行290^{mm}×厚さ15^{mm}
高さ 1段目420^{mm}・2段目670^{mm}・3段目920^{mm}(250^{mm}上がり)
総奥行880^{mm} 重量18kg(写真立付)

(黒半艶塗装)

77-4 黒塗後飾り祭壇二尺二段 両袖1尺セット

製品番号 23025



袖付(黒塗後飾り祭壇用 両袖1尺)
両袖寸法 巾300^{mm}×奥行290^{mm}×高さ420^{mm}
セット重量13.8kg・袖重量5.4kg(写真立付)
①セット ②両袖1対

77-5 黒塗後飾り祭壇三尺三段 両袖1尺セット

製品番号 23026



袖付(黒塗後飾り祭壇用 両袖1尺)
両袖寸法 巾300^{mm}×奥行290^{mm}×高さ420^{mm}
セット重量20.8kg・袖重量5.4kg(写真立付)
①セット ②両袖1対

(黒半艶塗装)

77-6 黒塗後飾り祭壇四尺三段 両袖1尺・枕机セット

製品番号 23027



袖付(黒塗後飾り祭壇用 両袖1尺)
両袖寸法 巾300^{mm}×奥行290^{mm}×高さ420^{mm}
セット重量27kg・袖重量5.4kg・枕机重量5.4kg(写真立付)
①セット ②両袖1対 ③枕机

78-1 黒塗後飾り祭壇三尺三段(蒔絵入り)

製品番号 23028



(黒半艶塗装)

寸法
天板 巾900^{mm}×奥行290^{mm}×厚さ15^{mm}
高さ 1段目420^{mm}・2段目670^{mm}・3段目920^{mm}(250^{mm}上がり)
総奥行880^{mm} 重量15.4kg(写真立付)

78-2 黒塗後飾り祭壇四尺三段(蒔絵入り)

製品番号 23029



寸法
天板 巾1,200^{mm}×奥行290^{mm}×厚さ15^{mm}
高さ 1段目420^{mm}・2段目670^{mm}・3段目920^{mm}(250^{mm}上がり)
総奥行880^{mm} 重量18kg(写真立付)

78-3 黒塗後飾り祭壇三尺三段 両袖1尺(蒔絵入り)セット

製品番号 23030

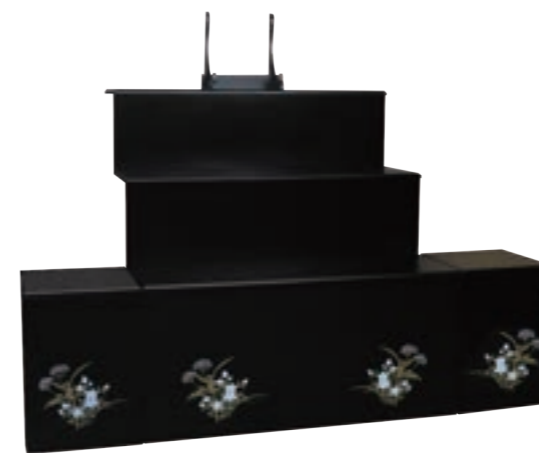

(黒半艶塗装)

両袖1尺(蒔絵入り) 寸法 巾300^{mm}×奥行290^{mm}×高さ420^{mm}
セット重量20.4kg・袖重量5.4kg(写真立付)
①セット ②両袖1対

78-4 黒塗枕机 棚板付

製品番号 23031



寸法
巾590^{mm}×奥行345^{mm}×高さ223^{mm}(235^{mm})
重量2.6kg

78-5 後飾り祭壇三尺三段(チーク)

製品番号 20750



巾3尺×奥行800^{mm} 1段目高さ390^{mm} 2段目高さ590^{mm} 3段目高さ780^{mm}
板寸法 巾900^{mm}×奥行270^{mm} 組立式 重量13.6kg

78-6 後飾り祭壇三尺三段(ローズ)

製品番号 20751



79-1 白木守刀

製品番号 20476



①大 全長500^m/m 重量400g
②小 全長320^m/m 重量200g
金属製の刀が入っています。模造品。

79-3 白木守刀金襴袋付(赤)

製品番号 21182



①大 全長520^m/m ③大 袋のみ
②小 全長340^m/m ④小 袋のみ

79-5 白木守刀袋付 夕桜

製品番号 23061



①大 全長520^m/m ③大 袋のみ
②小 全長340^m/m ④小 袋のみ

79-7 白木守刀袋付 さくら雲(桃)

製品番号 23063



①大 全長520^m/m ③大 袋のみ
②小 全長340^m/m ④小 袋のみ

79-2 白木守刀金襴袋付(紫)

製品番号 20908



①大 全長520^m/m ③大 袋のみ
②小 全長340^m/m ④小 袋のみ

79-4 白木守刀袋付 流水

製品番号 23060



①大 全長520^m/m ③大 袋のみ
②小 全長340^m/m ④小 袋のみ

79-6 白木守刀袋付 さくら雲(紫)

製品番号 23062



①大 全長520^m/m ③大 袋のみ
②小 全長340^m/m ④小 袋のみ

79-8 儀式用カミソリ

製品番号 20201



サイズ 巾25^m/m×長さ205^m/m
材質 シンチュウ・クロームメッキ
重量 60g
①カミソリ袋付 ②カミソリのみ
③袋のみ ④房のみ

80-1 守り刀雅(紫)焼却用

製品番号 23565



(全長310^m/m) 木製刀入り

80-2 守り刀雅(水色)焼却用

製品番号 23566

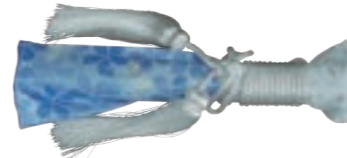

(全長310^m/m) 木製刀入り

80-3 守り刀雅(ピンク)焼却用

製品番号 23567

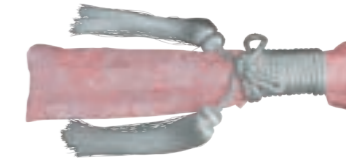

(全長310^m/m) 木製刀入り

80-4 守り刀(紫)焼却用

製品番号 20475



(全長300^m/m) 木製刀入り

80-5 守り刀(金)焼却用

製品番号 21320



(全長300^m/m) 木製刀入り

80-6 守り刀(紺)焼却用

製品番号 21468



(全長300^m/m) アルミ刀入り

80-7 守り刀(白金)焼却用

製品番号 21470



(全長300^m/m) アルミ刀入り

80-8 守り刀(銀)焼却用

製品番号 22160



(全長300^m/m) 木製刀入り

80-9 守り刀友禅(水色)焼却用

製品番号 20910



(全長300^m/m) 木製刀入り

80-10 守り刀友禅(紫)焼却用

製品番号 20911



(全長300^m/m) 木製刀入り

80-11 守り刀友禅(若草)焼却用

製品番号 21186



(全長300^m/m) 木製刀入り

80-12 守り刀(金緑)焼却用

製品番号 22161



(全長300^m/m) 木製刀入り

80-13 守り刀(紺銀)焼却用

製品番号 22162



(全長300^m/m) 木製刀入り

81-1 ゴルフセットA型 2本入り

製品番号 20564



木製品
箱寸法 タテ1,140^m/_m×
ヨコ220^m/_m×厚さ85^m/_m

81-2 ゴルフセットA型 1本入り

製品番号 23568



木製品
箱寸法 タテ950^m/_m×
ヨコ125^m/_m×厚さ58^m/_m

81-3 釣り具セット

製品番号 23569



木製品
箱寸法 タテ984^m/_m×
ヨコ123^m/_m×厚さ56^m/_m

81-4 ゴルフセットB型

製品番号 20567



材質 ケヤキ・タモ
バター寸法
巾113^m/_m×厚さ20^m/_m×
全長640^m/_m
ウッド寸法
巾75^m/_m×厚さ45^m/_m×
全長845^m/_m
段ボールケース入り

81-5 ゲートボールセットB型

製品番号 20566



材質 ケヤキ・タモ
寸法
巾170^m/_m×厚さ170^m/_m×
全長540^m/_m
段ボールケース入り

81-6 観音開き経文

製品番号 20074



①南無釈迦牟尼仏



②南無阿弥陀仏



③南無妙法蓮華経



④南無大師遍照金剛

巾120^m/_m×高さ260^m/_m 重量8g

82-1 六文銭(和紙袋入り)焼却用

製品番号 20898



寸法 26^m/_mφ×厚さ37^m/_m
6枚入り 材質 ケヤキ

82-2 十字架(焼却用)

製品番号 22163



①ダークブラウン ②白木
寸法 巾145^m/_m×高さ255^m/_m 重さ60g 木製

82-3 焼却用念珠(木製)

製品番号 23570



①黒 寸法 巾110^m/_mφ×全長250^m/_m(高級品)
②白 寸法 巾110^m/_mφ×全長250^m/_m

82-4 友引人形(焼却用)A型

製品番号 22164



寸法
最大巾40^m/_mφ×高さ183^m/_m
木製 重さ100g 箱入り
①黒 ②赤

82-5 友引人形(焼却用)B型

製品番号 21064



寸法
最大45^m/_mφ×高さ205^m/_m
木製 重さ90g 箱入り

82-6 おとも観音像(焼却用)蠟製

製品番号 21193



寸法
巾72^m/_m×奥行72^m/_m×高さ277^m/_m
材質・蠟 重さ300g 箱入り

82-7 おとも観音像(焼却用)木製

製品番号 23571



寸法
巾60^m/_m×奥行40^m/_m×高さ175^m/_m
重さ150g 箱入り

82-8 友引人形(焼却用)C型

製品番号 22165



寸法
巾200^m/_m×高さ270^m/_m
布製 重さ50g

82-9 友引人形(焼却用)D型

製品番号 23572



寸法
巾150^m/_m×高さ270^m/_m
布製 重さ50g

82-10 友引人形(焼却用)E型

製品番号 23573



寸法
巾150^m/_m×高さ270^m/_m
布製 重さ50g

82-11 友引人形(焼却用)F型

製品番号 23574



寸法
巾150^m/_m×高さ270^m/_m
布製 重さ50g

83-1 大高欄

製品番号 23575



| | |
|------|---------------------------------|
| サイズ | 1.1尺 |
| 札板長さ | 330 ^m / _m |
| 札板巾 | 68 ^m / _m |
| 札板厚 | 17 ^m / _m |
| 全高 | 476 ^m / _m |

83-2 大中上(彫入)

製品番号 23576



| | |
|------|---------------------------------|
| サイズ | 1尺 |
| 札板長さ | 300 ^m / _m |
| 札板巾 | 72 ^m / _m |
| 札板厚 | 15 ^m / _m |
| 全高 | 405 ^m / _m |

83-3 大中上(並)

製品番号 23577

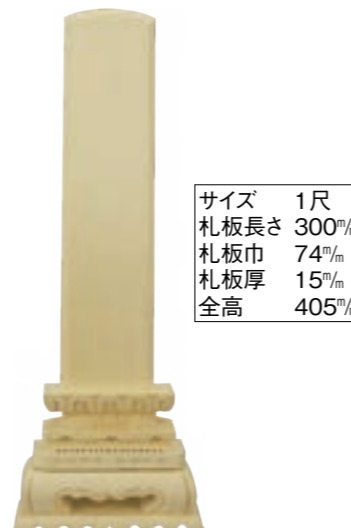

| | |
|------|---------------------------------|
| サイズ | 1尺 |
| 札板長さ | 300 ^m / _m |
| 札板巾 | 74 ^m / _m |
| 札板厚 | 15 ^m / _m |
| 全高 | 405 ^m / _m |

83-4 中上(上)

製品番号 23578



| | |
|------|---------------------------------|
| サイズ | 8寸 |
| 札板長さ | 240 ^m / _m |
| 札板巾 | 64 ^m / _m |
| 札板厚 | 15 ^m / _m |
| 全高 | 351 ^m / _m |

83-5 中上(彫入)

製品番号 23579



| | |
|------|---------------------------------|
| サイズ | 8寸 |
| 札板長さ | 240 ^m / _m |
| 札板巾 | 65 ^m / _m |
| 札板厚 | 15 ^m / _m |
| 全高 | 335 ^m / _m |

83-6 中上(並)

製品番号 23580



| | |
|------|---------------------------------|
| サイズ | 8寸 |
| 札板長さ | 240 ^m / _m |
| 札板巾 | 63 ^m / _m |
| 札板厚 | 15 ^m / _m |
| 全高 | 330 ^m / _m |

83-7 猫丸

製品番号 23581



| | |
|------|---------------------------------|
| サイズ | 8寸 |
| 札板長さ | 240 ^m / _m |
| 札板巾 | 61 ^m / _m |
| 札板厚 | 10 ^m / _m |
| 全高 | 314 ^m / _m |

83-8 小猫丸

製品番号 23582



| | |
|------|---------------------------------|
| サイズ | 6寸 |
| 札板長さ | 180 ^m / _m |
| 札板巾 | 52 ^m / _m |
| 札板厚 | 10 ^m / _m |
| 全高 | 246 ^m / _m |

83-9 猫丸平板

製品番号 23583



| | |
|------|---------------------------------|
| サイズ | 8寸 |
| 札板長さ | 240 ^m / _m |
| 札板巾 | 52 ^m / _m |
| 札板厚 | 8 ^m / _m |
| 全高 | 315 ^m / _m |

84-1 野位牌

製品番号 23584



| | |
|------|---------------------------------|
| サイズ | 8寸 |
| 札板長さ | 240 ^m / _m |
| 札板巾 | 52 ^m / _m |
| 札板厚 | 8 ^m / _m |
| 全高 | 287 ^m / _m |

84-2 三重

製品番号 23585



| | |
|-----------|--------------------------------------|
| ①サイズ 7.5寸 | 札板長さ 225 ^m / _m |
| | 札板巾 61 ^m / _m |
| | 札板厚 10 ^m / _m |
| | 全高 301 ^m / _m |
| ②サイズ 6寸 | 札板長さ 180 ^m / _m |
| | 札板巾 51 ^m / _m |
| | 札板厚 10 ^m / _m |
| | 全高 258 ^m / _m |

84-3 筆返

製品番号 23586

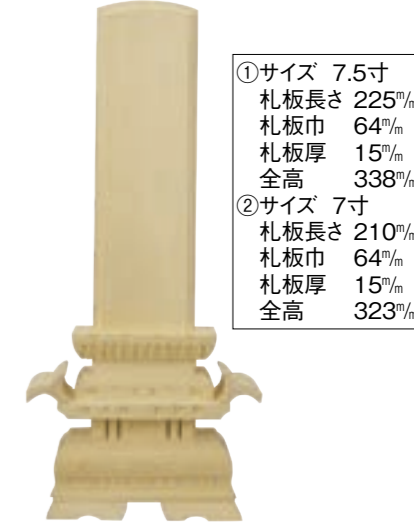

| | |
|-----------|--------------------------------------|
| ①サイズ 7.5寸 | 札板長さ 225 ^m / _m |
| | 札板巾 64 ^m / _m |
| | 札板厚 15 ^m / _m |
| | 全高 338 ^m / _m |
| ②サイズ 7寸 | 札板長さ 210 ^m / _m |
| | 札板巾 64 ^m / _m |
| | 札板厚 15 ^m / _m |
| | 全高 323 ^m / _m |

84-4 御霊白木(関東型)

製品番号 23587

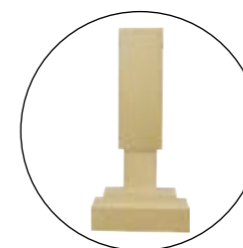

| | |
|-----|---|
| サイズ | 札板長さ 160 ^m / _m (140 ^m / _m) |
| | 札板巾 62 ^m / _m (45 ^m / _m) |
| | 札板厚 28 ^m / _m (13 ^m / _m) |
| | 全高 200 ^m / _m (180 ^m / _m) |

84-5 御霊白木(関西型)

製品番号 23588

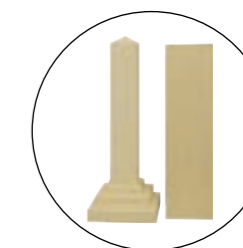

| | |
|-----|---|
| サイズ | 札板長さ 180 ^m / _m (160 ^m / _m) |
| | 札板巾 50 ^m / _m (30 ^m / _m) |
| | 札板厚 50 ^m / _m (30 ^m / _m) |
| | 全高 210 ^m / _m (195 ^m / _m) |

84-6 坊塔

製品番号 23589



| | |
|------|-----------------------------------|
| サイズ | 1.2尺 |
| 札板長さ | 360 ^m / _m |
| 札板巾 | 77~90 ^m / _m |
| 札板厚 | 29 ^m / _m |
| 全高 | 517 ^m / _m |

84-7 御霊銀(関西型)

製品番号 23590



84-8 御霊赤茶(関西型)

製品番号 23591



| | |
|-----|---|
| サイズ | 札板長さ 180 ^m / _m (160 ^m / _m) |
| | 札板巾 50 ^m / _m (30 ^m / _m) |
| | 札板厚 50 ^m / _m (30 ^m / _m) |
| | 全高 210 ^m / _m (195 ^m / _m) |

85-1 骨上箸

製品番号 20206



- ① 1膳入り(1ケース100袋入り)
 ② 2膳入り(1ケース100袋入り)
 ③ 3膳入り(1ケース100袋入り)
 ④ 箸のみ(袋ナシ 1ケース200本入り)

85-2 収骨用具

製品番号 23868

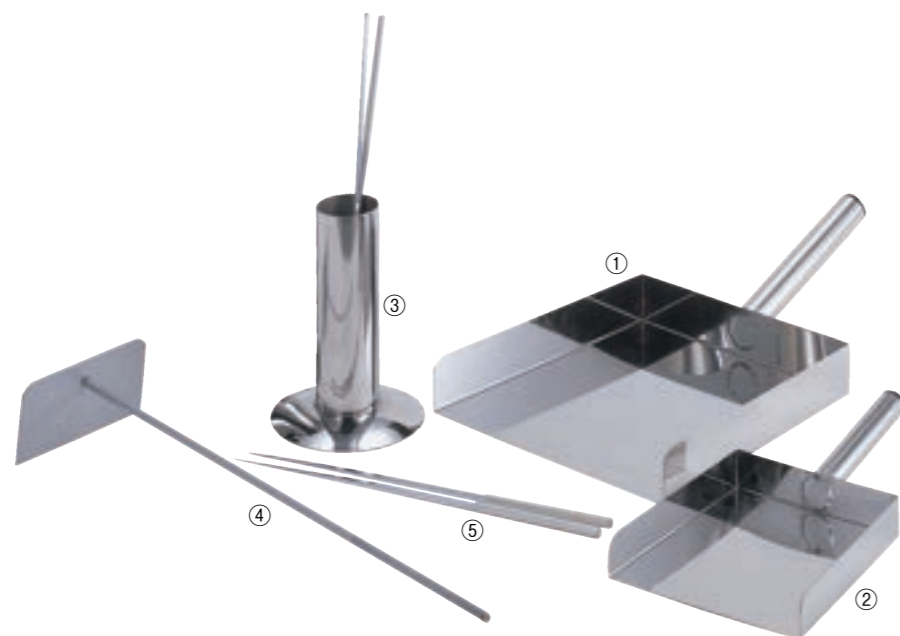

- | | | | |
|------------|--|----------------|--------|
| ① ちり取り (大) | 巾280 ^m ×奥行300 ^m ×全長510 ^m ×高さ50 ^m | (ステンレス) | 重量940g |
| ② ちり取り (小) | 巾180 ^m ×奥行200 ^m ×全長350 ^m ×高さ35 ^m | (ステンレス) | 重量420g |
| ③ 箸立 | パイプ径60 ^m φ×高さ210 ^m ×下部径115 ^m φ | (ステンレス) | 重量640g |
| ④ ホウキ | 巾タテ75 ^m ×ヨコ150 ^m ×長さ500 ^m | (スチール・塗装) | 重量560g |
| ⑤ 箸 | 5 ^m 角×長さ330 ^m | (シンチュウ・クロムメッキ) | 重量150g |

85-3 新型収骨用マグネット

製品番号 22168



※収骨時に釘などを集める時に便利です。

- | | |
|-------------|--|
| 上部(ハンドル部分) | 巾145 ^m ×奥行23 ^m ×高さ160 ^m |
| 下部(マグネット部分) | 巾130 ^m ×奥行58 ^m ×高さ57 ^m |
| 総高 | 220 ^m |
| 重量 | 490g |

86-1 位牌献上具(アーム式)

製品番号 00396

パイプ径19^mφ 全長1,380^m 重量500g

86-2 金の金槌アルミケース入りセット

製品番号 00394



金槌1本 石2ヶ 釘50本入り
 巾295^m×奥行140^m×高さ75^m
 セット 重量1.3kg

86-3 金の金槌木箱入りセット

製品番号 00393



金槌1本 石2ヶ 釘50本入り
 巾295^m×奥行160^m×高さ50^m
 セット 重量1.1kg

86-4 金の釘

製品番号 00395

1kg入り 長さ45^m 450本~500本

86-5 石

製品番号 00392

巾30^m×奥行40^m×高さ60^m 重量180g

87-1 九谷焼寸胴花瓶
釉彩 青

製品番号 23592

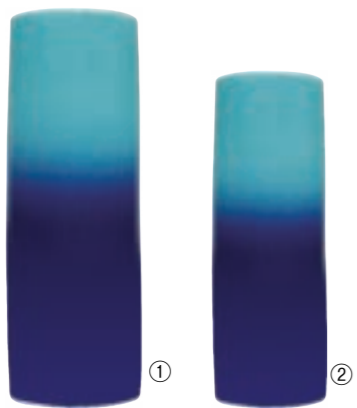

①8号85^mφ×高さ245^m 重量640g
②6号65^mφ×高さ185^m 重量400g

87-2 九谷焼寸胴花瓶
釉彩 黄

製品番号 23593

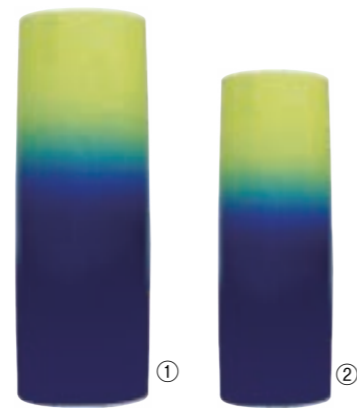

①8号85^mφ×高さ245^m 重量640g
②6号65^mφ×高さ185^m 重量400g

87-3 九谷焼寸胴花瓶
金チラシ 青

製品番号 23594

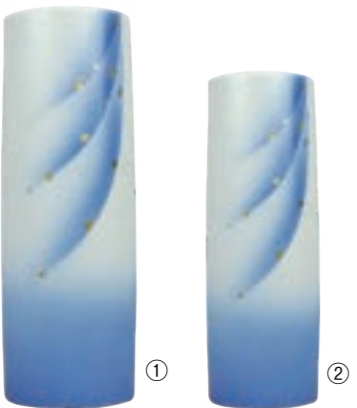

①8号85^mφ×高さ245^m 重量640g
②6号65^mφ×高さ185^m 重量400g

87-4 九谷焼寸胴花瓶
金チラシ 茶

製品番号 23595

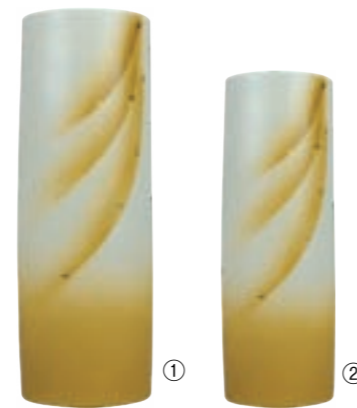

①8号85^mφ×高さ245^m 重量640g
②6号65^mφ×高さ185^m 重量400g

87-5 寸胴花瓶 青地 花

製品番号 22136



1尺 135^mφ×高さ295^m
重量1,700g

87-6 寸胴花瓶 青地

製品番号 22134



①1尺 127^mφ×高さ290^m 重量1,800g
②8寸 85^mφ×高さ250^m 重量700g

87-7 寸胴花瓶 紺

製品番号 22135



①1尺 127^mφ×高さ290^m 重量1,800g
②8寸 85^mφ×高さ250^m 重量700g

九谷焼香炉セット(5.5寸)

88-1 九谷焼香炉セット
宙(そら)

製品番号 23074



寸法 香 炉160^mφ×高さ85^m 重量750g
香入れ 110^mφ×高さ60^m 重量350g

88-2 九谷焼香炉セット
金チラシ青

製品番号 23596



寸法 香 炉160^mφ×高さ85^m 重量750g
香入れ 110^mφ×高さ60^m 重量350g

88-3 九谷焼香炉セット
釉彩青

製品番号 23597



寸法 香 炉160^mφ×高さ85^m 重量750g
香入れ 110^mφ×高さ60^m 重量350g

88-4 九谷焼香炉セット
釉彩黄

製品番号 23598



寸法 香 炉160^mφ×高さ85^m 重量750g
香入れ 110^mφ×高さ60^m 重量350g

九谷焼香炉セット(5.5寸)

89-1 天目銀彩 紫

製品番号 21145



寸法 香 炉160^mφ×高さ85^m 重量650g
香入れ110^mφ×高さ60^m 重量400g

89-2 天目銀彩 白

製品番号 21146



寸法 香 炉160^mφ×高さ85^m 重量650g
香入れ110^mφ×高さ60^m 重量400g

89-3 天目銀彩 黄緑

製品番号 21147



寸法 香 炉160^mφ×高さ85^m 重量650g
香入れ110^mφ×高さ60^m 重量400g

89-4 天目銀彩 青

製品番号 21148



寸法 香 炉160^mφ×高さ85^m 重量650g
香入れ110^mφ×高さ60^m 重量400g

九谷焼香炉セット(5.5寸)

90-1 銀彩 黄緑

製品番号 21458



寸法 香 炉160^mφ×高さ85^m 重量650g
香入れ110^mφ×高さ60^m 重量400g

90-2 銀彩 青

製品番号 21141



寸法 香 炉160^mφ×高さ85^m 重量650g
香入れ110^mφ×高さ60^m 重量400g

90-3 銀彩 紫

製品番号 21142



寸法 香 炉160^mφ×高さ85^m 重量650g
香入れ110^mφ×高さ60^m 重量400g

91-1 有田焼香炉セット
明日香(縁金)

製品番号 23077



寸法 香 炉155^{mm}φ×高さ75^{mm} 重量500g
香入れ110^{mm}φ×高さ55^{mm} 重量200g

91-2 有田焼香炉セット
弥生

製品番号 23078



寸法 香 炉160^{mm}φ×高さ75^{mm} 重量600g
香入れ110^{mm}φ×高さ67^{mm} 重量450g

91-3 有田焼香炉セット
丸天目

製品番号 23079



寸法 香 炉160^{mm}φ×高さ75^{mm} 重量600g
香入れ110^{mm}φ×高さ70^{mm} 重量500g

91-4 有田焼香炉セット
天目流し

製品番号 23080



寸法 香 炉160^{mm}φ×高さ80^{mm} 重量600g
香入れ110^{mm}φ×高さ70^{mm} 重量550g

92-1 有田焼香炉セット
万葉

製品番号 23081



寸法 香 炉160^{mm}φ×高さ75^{mm} 重量500g
香入れ110^{mm}φ×高さ70^{mm} 重量350g

92-2 有田焼香炉セット
白連山

製品番号 23082



寸法 香 炉150^{mm}φ×高さ75^{mm} 重量500g
香入れ110^{mm}φ×高さ55^{mm} 重量200g

92-3 有田焼角香炉セット
天目

製品番号 23083

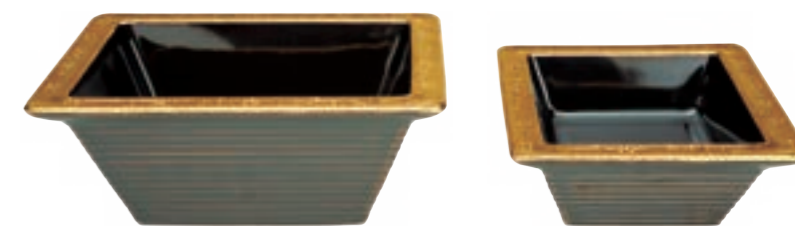

寸法 香 炉 巾175^{mm}×奥行120^{mm}×高さ70^{mm}
重量600g
香入れ 巾125^{mm}×奥行120^{mm}×高さ50^{mm}
重量400g

92-4 有田焼角香炉セット
花模様

製品番号 23084



寸法 香 炉 巾175^{mm}×奥行120^{mm}×高さ70^{mm}
重量600g
香入れ 巾125^{mm}×奥行120^{mm}×高さ50^{mm}
重量400g

93-1 有田焼角香炉セット 深海

製品番号 23085

寸法 香 炉 巾175^{mm}×奥行120^{mm}×高さ70^{mm}
重量600g
香入れ 巾125^{mm}×奥行120^{mm}×高さ50^{mm}
重量400g

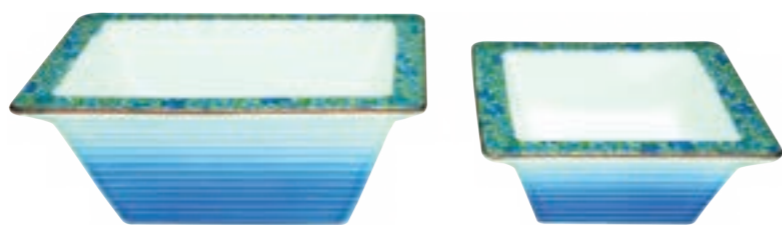

93-2 有田焼角香炉セット 清水

製品番号 23086

寸法 香 炉 巾175^{mm}×奥行120^{mm}×高さ70^{mm}
重量600g
香入れ 巾125^{mm}×奥行120^{mm}×高さ50^{mm}
重量400g



93-3 有田焼角香炉セット うぐいす

製品番号 23087

寸法 香 炉 巾175^{mm}×奥行120^{mm}×高さ70^{mm}
重量600g
香入れ 巾125^{mm}×奥行120^{mm}×高さ50^{mm}
重量400g

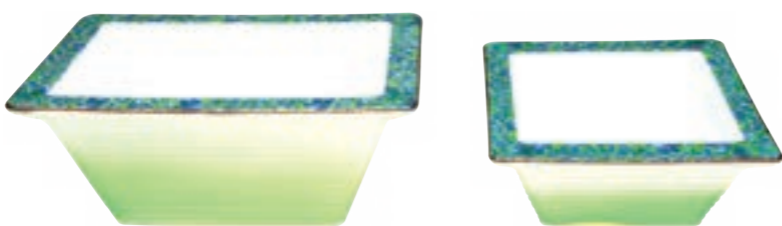

93-4 有田焼角香炉セット 清楚

製品番号 23088

寸法 香 炉 巾175^{mm}×奥行120^{mm}×高さ70^{mm}
重量600g
香入れ 巾125^{mm}×奥行120^{mm}×高さ50^{mm}
重量400g

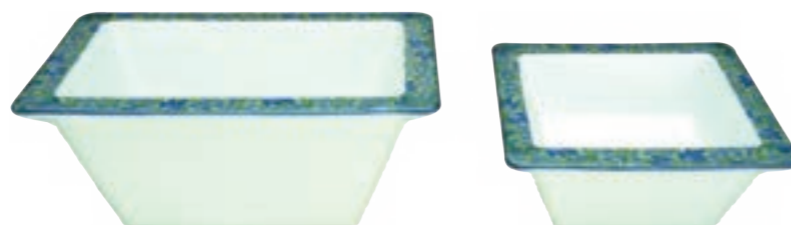

94-1 有田焼角香炉セット ほのか(縁金)

製品番号 23089

寸法 香 炉 巾175^{mm}×奥行120^{mm}×高さ70^{mm}
重量600g
香入れ 巾125^{mm}×奥行120^{mm}×高さ50^{mm}
重量400g



94-2 有田焼角香炉セット 山水

製品番号 23090

寸法 香 炉 巾175^{mm}×奥行120^{mm}×高さ70^{mm}
重量600g
香入れ 巾125^{mm}×奥行120^{mm}×高さ50^{mm}
重量400g

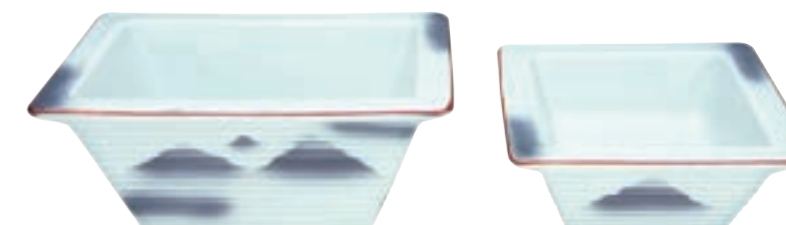

普及型香炉セット(5寸)

94-3 深緑

製品番号 21155

寸法 香 炉 150^{mm}φ×高さ80^{mm} 重量720g
香入れ 110^{mm}φ×高さ60^{mm} 重量400g



94-4 天目(縁金)

製品番号 21157

寸法 香 炉 150^{mm}φ×高さ80^{mm} 重量720g
香入れ 110^{mm}φ×高さ60^{mm} 重量400g



95-1 5寸香炉

製品番号 20372



巾160^m×奥行100^m×高さ115^m

95-2 やすらぎ香炉

5寸蓮

製品番号 23599



巾155^m×奥行86^m×高さ70^m

95-3 5寸香炉

朱(フチ金)蓮

製品番号 23600



巾160^m×奥行100^m×高さ115^m

95-4 ノンスリップ
香炉盆セット5寸

製品番号 20373



香炉寸法
巾160^m×奥行100^m×高さ115^m
焼香盆(小)寸法
巾320^m×奥行150^m×高さ17^m

95-5 ノンスリップ
香炉盆セット7寸

製品番号 20374



香炉寸法
巾208^m×奥行100^m×高さ110^m
焼香盆(大)寸法
巾365^m×奥行180^m×高さ136^m

95-6 ノンスリップ
香炉盆セット5寸無地

製品番号 20375



香炉寸法
巾160^m×奥行100^m×高さ115^m
焼香盆(小)寸法
巾320^m×奥行150^m×高さ17^m

95-7 ノンスリップ
香炉盆やすらぎセット5寸

製品番号 23869



香炉寸法
巾160^m×奥行100^m×高さ115^m
焼香盆(小)寸法
巾320^m×奥行150^m×高さ17^m

96-1 角香炉盆(ノンスリップ)7寸(タメ)

製品番号 23601



香炉寸法 巾185^m×奥行125^m×高さ88^m
焼香盆寸法 巾300^m×奥行210^m×高さ32^m

96-2 角香炉盆木製(けやき色)4寸

製品番号 23602



香炉寸法 巾185^m×奥行125^m×高さ88^m
焼香盆寸法 巾300^m×奥行210^m×高さ32^m

96-3 24型香炉黒フチ金蓮8寸

製品番号 23603



巾236^m×奥行117^m×高さ116^m

96-4 3型7寸香炉

製品番号 20370



巾208^m×奥行100^m×高さ110^m
①黒 ②朱

96-5 8寸香炉

製品番号 22105



巾236^m×奥行117^m×高さ116^m

96-6 長香炉8寸黒蓮

製品番号 23604



巾240^m×奥行90^m×高さ80^m

96-7 長香炉6.5寸黒蓮

製品番号 23605



巾207^m×奥行80^m×高さ70^m

96-8 巻線香台(黒色)

製品番号 20880



黒色
総高さ190mm×180mmφ

96-9 巻線香台(紫丹色)

製品番号 20881



紫丹色
総高さ190mm×180mmφ (使用例:巻線香は含まれておりません)

97-1 灰フルイ

製品番号 00222

巾300^m×奥行505^m×高さ430^m 重量12.7kg
上部内側ステンレス張り 下部内側カートタン張り



97-2 机上空炉(クロームメッキ)

製品番号 20889

①6寸 ②7寸
③8寸 ④9寸
⑤1尺 ⑥1尺2寸



97-3 蓮台付机上空炉(クロームメッキ)

製品番号 20890

①5寸 ②6寸
③7寸 ④8寸



97-4 蓮台付机上空炉(色付)

製品番号 20892

①5寸 ②6寸 ③7寸 ④8寸



97-5 鉄鉢香炉(色付)

製品番号 20893

①4寸 ②5寸 ③5寸5分



97-6 鉄鉢香炉(クロームメッキ)

製品番号 20891

①4寸 ②5寸 ③5寸5分



97-7 もみ 粉灰

製品番号 22125

① 30g・1ケース 100ヶ入り
② 60g・1ケース 50ヶ入り
③ 100g・1ケース 30ヶ入り
④ 200g・1ケース 15ヶ入り
⑤ 300g・1ケース 10ヶ入り
⑥ 1kg・1ヶ入り



97-8 白砂

製品番号 22126

① 300g・1ケース15ヶ入り
② 500g・1ケース10ヶ入り



98-1 焼香炭 菊水印

製品番号 20321

1ヶ寸法 タテ87^m×ヨコ25^m×厚さ12^m
1箱 5ヶ入り
1ケース 120箱入り



98-2 紫雲炭

製品番号 22127

1ヶ寸法 タテ40^m×ヨコ25^m×厚さ10^m
1箱 10ヶ入り
1ケース 200箱入り



98-3 香雲炭(銀塗)

製品番号 22128

1ヶ寸法 タテ89^m×ヨコ25^m×厚さ12^m
1箱 60ヶ入り
1ケース 10箱入り

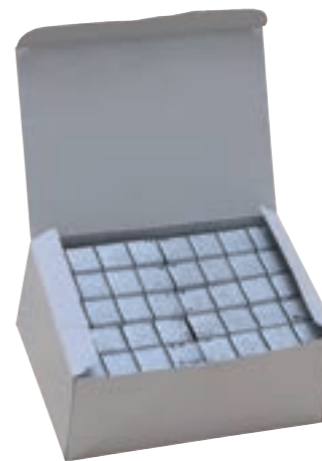

98-4 微煙焼香(水芭蕉)

製品番号 22129

1箱 4袋入り(500g) 1ケース 10箱入り



98-5 チャカチャカライター

製品番号 20322

1ヶ寸法 タテ78^m×ヨコ32^m×厚さ15^m×全長115^m
重量1ヶ20g 1ケース20ヶ入り
小箱寸法ヨコ170^m×奥行75^m×高さ120^m
名入れ600ヶ以上で承ります。 ※ライターケース有ります。



98-6 チャカチャカハンディー

製品番号 20936

1ヶ寸法 タテ60^m×ヨコ30^m×厚さ12^m×全長103^m
重量1ヶ18g 1ケース20ヶ入り
小箱寸法ヨコ156^m×奥行68^m×高さ108^m
名入れ600ヶ以上で承ります。 ※ライターケース有ります。



98-7 ポケットーチ

製品番号 00707

① ポケットーチ
② 専用ライター(1袋2個入)
(焼香灰に最適)
市販のライター使用



99-1 香炉用防災マット

製品番号 21174



巾440^m/m×奥行260^m/m

99-3 香炉台 天然石(白)

製品番号 21176



巾410^m/m×奥行240^m/m×厚さ17^m/m
重量2.4kg

99-5 香炉台 格子 黒

製品番号 21178

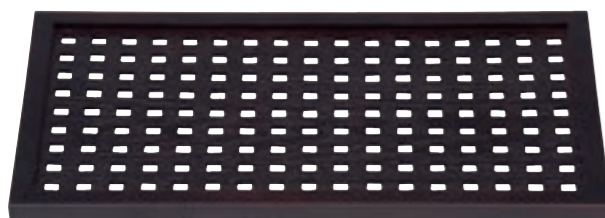

巾400^m/m×奥行230^m/m×厚さ10^m/m
重量350g

99-7 香炉台 二段型 黒

製品番号 21180



巾400^m/m×奥行213^m/m×高さ55^m/m
重量1.6kg

99-2 香炉台 リバーシブル(朱・黒)

製品番号 21175



表面

裏面

巾400^m/m×奥行300^m/m
×厚さ15^m/m 重量400g

99-4 香炉台 天然石(茶)

製品番号 21177



巾410^m/m×奥行240^m/m×厚さ17^m/m
重量2.4kg

99-6 香炉台 格子 スリ漆

製品番号 21179



巾400^m/m×奥行230^m/m×厚さ10^m/m
重量350g

99-8 香炉台 平型 スリ漆

製品番号 21181



巾420^m/m×奥行210^m/m×厚さ23^m/m
重量1.1kg

100-1 高級樹脂製難燃マット

製品番号 21225

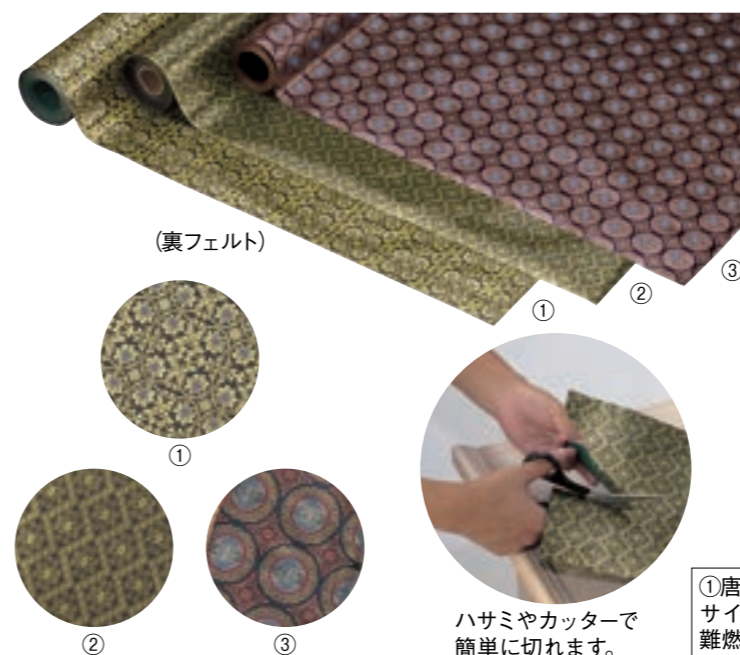

(裏フェルト)

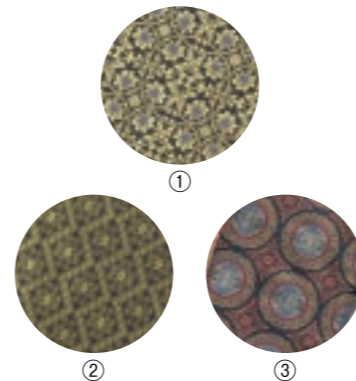

ハサミやカッターで簡単に切れます。

100-2 御法前用難燃マット

製品番号 21228

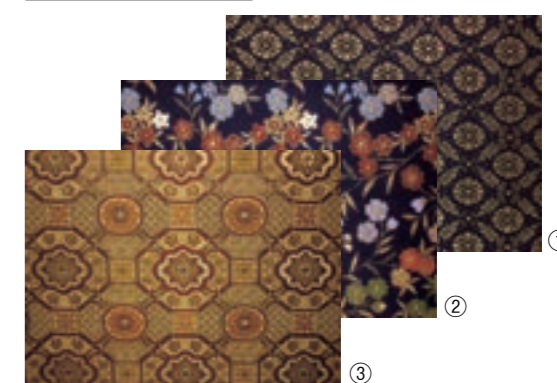

①変り七宝菊(紺) ②小花紋様(紺) ③蜀江紋(白茶)
サイズ A 巾1,200^m/m×奥行1,000^m/m
B 巾1,800^m/m×奥行1,000^m/m
箱入り

①唐花柄(黒) ②花菱柄(黒) ③正倉院柄
サイズ 巾950^m/m×10M巻
難燃樹脂製品なので火や水などを防ぎます

100-3 経机掛(難燃製)

製品番号 23606

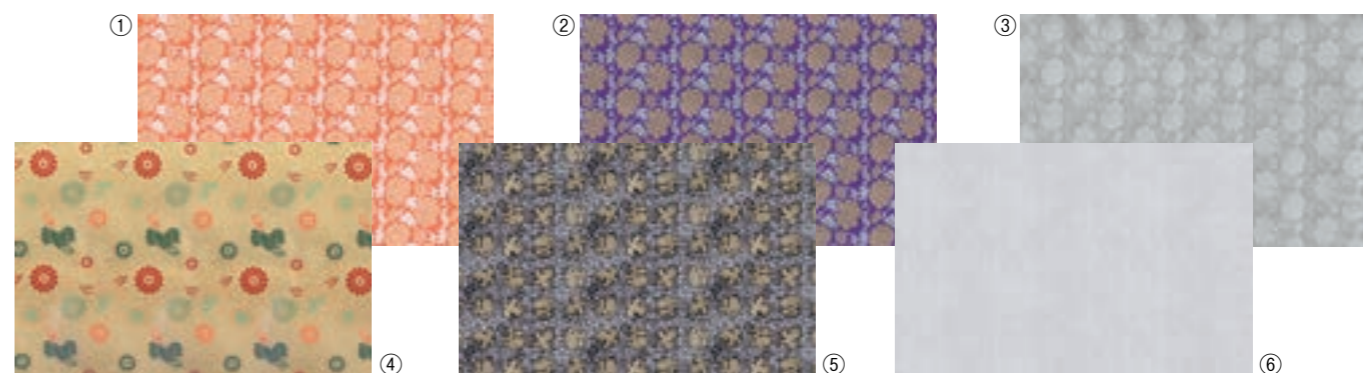

①朱菊 ②紫菊 ③銀菊 ④金糸菊 ⑤黒鳳凰 ⑥モダングレー
サイズ A 16号 245^m/m×375^m/m B 18号 285^m/m×435^m/m C 20号 315^m/m×475^m/m D 22号 390^m/m×540^m/m

100-4 経机掛(難燃製)

製品番号 20439

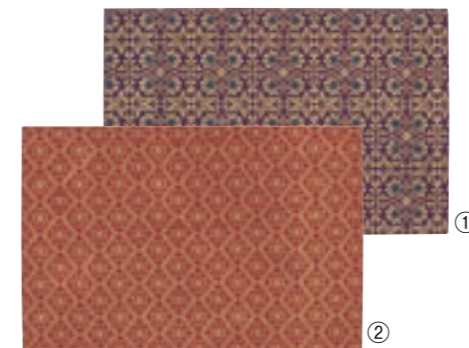

①唐花柄(紫)
サイズ A 16号 253^m/m×385^m/m
B 18号 285^m/m×436^m/m
C 20号 318^m/m×479^m/m
D 22号 352^m/m×540^m/m
②花菱柄(赤)
サイズ A 16号 253^m/m×385^m/m
B 18号 285^m/m×436^m/m
C 20号 318^m/m×479^m/m
D 22号 352^m/m×540^m/m

100-5 経机掛(難燃製)

製品番号 20438

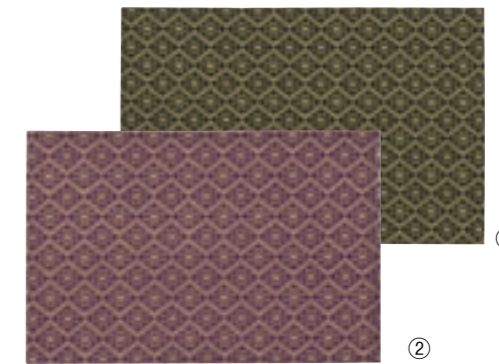

①花菱柄(黒)
サイズ A 16号 253^m/m×385^m/m
B 18号 285^m/m×436^m/m
C 20号 318^m/m×479^m/m
D 22号 352^m/m×540^m/m
②花菱柄(紫)
サイズ A 16号 253^m/m×385^m/m
B 18号 285^m/m×436^m/m
C 20号 318^m/m×479^m/m
D 22号 352^m/m×540^m/m

101-1 背短火立

製品番号 21134



(1対) 写真は8寸

①6寸 ②7寸 ③8寸 ④9寸 ⑤1尺 クロームメッキ



(1対) 写真は1尺

101-2 中口火立

製品番号 21135



(1対)

①1尺1寸 ②1尺3寸
③1尺5寸 ④1尺8寸
クロームメッキ

101-3 花洋灯(1尺)

製品番号 20888



(1対)

高さ 300^m/m クロームメッキ

101-4 花洋灯(1尺5寸)

製品番号 20887



(1対)

高さ 460^m/m クロームメッキ

102-1 光荣

製品番号 00701



①1対(大) ②1対(小)
カセット付・燭台は付属しません。

①大 長さ245^m/m×上部68^m/m 下部55^m/m 重量1.1kg1対
②小 長さ197^m/m×上部65^m/m 下部48^m/m 重量820g1対
③大 底加工あり 1尺3寸の中口火立が使用できます。
④小 底加工あり 1尺の背短火立が使用できます。

102-3 光琳(こうりん)

製品番号 20518



①1対(大) ②1対(小)
カセット付・燭台は付属しません。

①(大) 本体寸法34^m/mφ×全長300^m/m カセット付 重量260g
②(小) 本体寸法34^m/mφ×全長235^m/m カセット付 重量200g
③光琳用カセット1ケース30ヶ入り 約4時間燃焼

102-2 光荣(御所車)

製品番号 22098



①1対(大) ②1対(小)

シール張り カセット付

①大 長さ245^m/m×上部68^m/m 下部55^m/m 重量1.1kg1対
②小 長さ197^m/m×上部65^m/m 下部48^m/m 重量820g1対

102-4 光琳セット

製品番号 20519



①(大) 光琳2本・カセット2本・ボトル(500^m/mℓ)入り
②(小) 光琳2本・カセット2本・ボトル(500^m/mℓ)入り
ケース寸法 タテ130^m/m×ヨコ310^m/m×高さ65^m/m

103-1 火光(かぎろい)

製品番号 23607



単位1台

全長395mm
上部巾127mm 下部120mmφ
カセット付(光栄用カセット)
重量3kg
※光輝用カセットも使用できます。

103-2 光雲

製品番号 23073



使用例



単位1台

全長 500mm
上部 巾110mm×奥行60mm
下部 150mmφ
カセット付(光栄用カセット)
材質
スチール・クロームメッキ仕上げ
重量 3.7kg

103-3 光輝

製品番号 00702



単位1台

全長520mm
上部130mmφ 下部180mmφ
カセット付(光輝用カセット)
重量2.8kg

103-4 光輝(小)

製品番号 23608



全長155mm
上部130mmφ 下部165mmφ
カセット付(光輝用カセット)
重量1.4kg

103-5 法輪

製品番号 21137

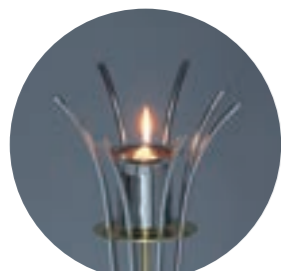

使用例



単位1台

全長590mm
上部230mmφ 下部150mmφ
カセット付(光輝用カセット)
重量3.2kg

103-6 奉灯(伸縮式)

製品番号 20307



直径(ガラス13φ)
高さ 最短300mm~最長500mm
カセット付(光栄用カセット)
①青 重量950g
①白 重量950g 1台

104-1 光円(こうえん) クローム

製品番号 23609



高さ140mm 巾127mm
スチール製 塗装仕上
カセット付(光栄用カセット) 重量550g

104-2 光円(こうえん) パールパープル

製品番号 23610



高さ140mm 巾127mm
スチール製 塗装仕上
カセット付(光栄用カセット) 重量550g

104-3 光円(こうえん) メタリックブラック

製品番号 23611



高さ140mm 巾127mm
スチール製 塗装仕上
カセット付(光栄用カセット) 重量550g

104-4 光昇

製品番号 23612



高さ135mm 巾86mm
カセット付(光栄用カセット) 重量450g

104-5 光栄カセット用ローソクカップ

製品番号 23613



高さ80mm 巾65mm 樹脂製
カセット付(光栄用カセット) 重量160g

104-6 光栄用カセット

製品番号 00703



1ケース30ヶ入り

全長80mm
下部45mmφ
燃焼時間約8時間
重量60g

104-7 光輝・法輪用カセット

製品番号 00704



1ケース30ヶ入り

全長85mm
下部60mmφ
燃焼時間約20時間
重量140g

104-8 カセット用補充液

製品番号 22100



1ケース12本入り

500ml入り1本

105-1 コップローソク本体セット

製品番号 20903



①コップ寸法 55mmφ×高さ65mm 1箱コップ1ヶ
ローソク5ヶ 約12時間燃焼 入数30
②コップローソク補充用 ローソク寸法 45mmφ×
高さ50mm 1箱6ヶ入 約12時間燃焼 入数30

105-2 ブロンマ

製品番号 20901



本体寸法 80mmφ×全高さ110mm
①白 ③ローソクのみ(白)(60ヶ/箱)
②ピンク ④ローソクのみ(ピンク)(60ヶ/箱)
1箱1ヶ入り・約12時間燃焼 入数36

105-3 リアルフレイム 蓮花(台付)

製品番号 23072



寸法: 95mmφ×高さ110mm 単4電池3本使用(別売)
リモコン付 ①ホワイト ②ピンク 重量300g

105-4 光明灯

製品番号 23614



①高さ155mm 約20時間燃焼上部90mm・下部122mm 重量1.7kg
②ローソクチップ1kg入り ③光明灯用替え芯セット

105-5 灯ととなり

製品番号 23615



寸法:75mmφ×高さ85mm 本体:単4電池3本
①絵柄なし ②桜 ③蓮

専用リモコン

106-1 葬燈

製品番号 23616



本体高さ 5尺 重量8kg
燃焼時間 約3時間
(1ケース20本入り)

106-2 葬燈用ローソク

製品番号 23617



寸法:50mmφ×高さ335mm
燃焼時間 約3時間
(1ケース20本入り)

107-1 インスタントポール

製品番号 00401

①12尺2段
最短1,860^m/_m 最長3,390^m/_m
(アルミパイプ
大-31.8^m/_mφ 中-28.6^m/_mφ)
重量1.5kg

②18尺3段
最短1,920^m/_m 最長5,005^m/_m
(アルミパイプ
大-31.8^m/_mφ 中-28.6^m/_mφ
小-25.4^m/_mφ)
重量2.0kg

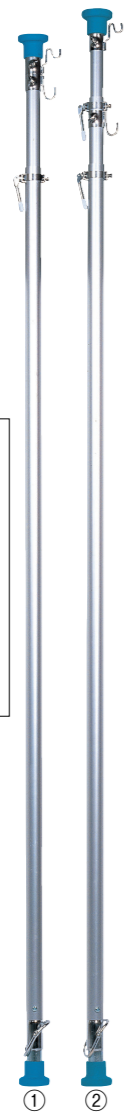

① ②

107-2 インスタントポールS

製品番号 23618

最短1,200^m/_m 最長2,880^m/_m
重量 1.4kg



107-3 間仕切りポール

製品番号 23870

①12尺2段
最短1,840^m/_m
最長3,370^m/_m
重量1.4kg

②18尺3段
最短1,920^m/_m
最長5,005^m/_m
重量2.0kg

※テントポール用
中間金具・
コーナー金具が
使用できます。



使用例



① ②

107-4 ポール用フックワイド

製品番号 23619

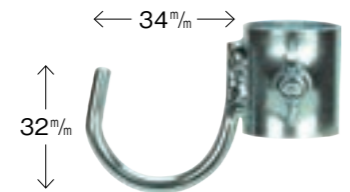

①大(28.6^m/_mφ用)
②小(25.4^m/_mφ用)

107-5 テントポール

製品番号 00405

ポール12尺 重量1.2kg
ポール18尺 重量1.8kg
コーナー金具 重量0.9kg
中間金具 重量0.5kg
ジョイント金具 重量0.4kg
円盤 重量2.6kg

一式
①ポール2段式 7本
寸法 最短1,740^m/_m
最長3,240^m/_m
②丸板 7枚
寸法 丸板 300^m/_mφ
厚さ4.5^m/_m溝入り
③コーナー金具 4ヶ
④中間金具 3ヶ
⑤ジョイント金具 1ヶ
(短い垂木を繋げる時に
使用します。)

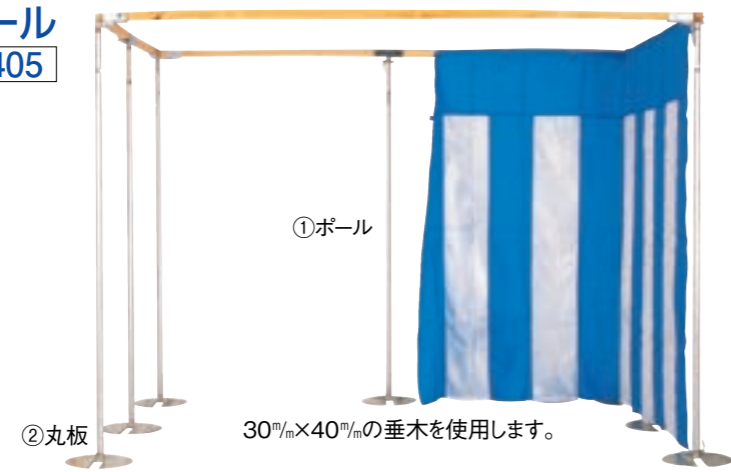

③コーナー金具 ④中間金具 ⑤ジョイント金具

107-6 ポール用袋

製品番号 00404



6本~10本入り

108-1 掛軸かけ台

製品番号 21102

最短1,310^m/_m
最長2,160^m/_m
丸板300^m/_mφ×
厚さ45^m/_m
(クロームメッキ)
重量3kg

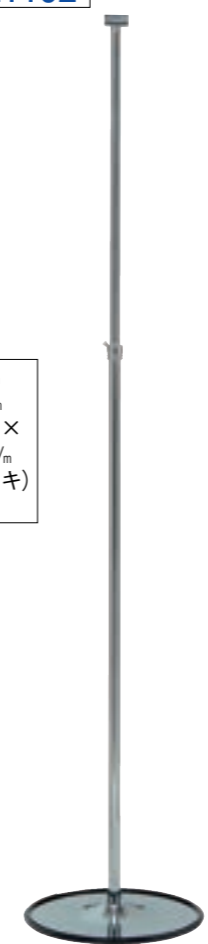

108-2 ポール型掛軸かけ2段式

製品番号 20899

角板 300^m/_m×300^m/_m
×厚さ5^m/_m
最短1,830^m/_m
最長3,300^m/_m
ポール重量1.2kg
角 板重量4kg

※上段へ横棒を
追加する事も
できます。



108-3 名旗立アルミポール3段式

製品番号 00403

角板 350^m/_m×350^m/_m
×厚さ6^m/_m
最短1,800^m/_m
最長5,005^m/_m
ポール重量1.8kg
角 板重量5.8kg



108-4 新型掛軸かけ

製品番号 23620



スライド式3段 パイプ径19^m/_mφ 最短510^m/_m 最長1,265^m/_m 重量200g

108-5 掛軸かけ

製品番号 00397



スライド式5段 パイプ径15^m/_mφ 最短480^m/_m 最長1,770^m/_m 重量160g

108-6 掛軸かけ(デラックス)

製品番号 00398



スライド式3段 パイプ径20^m/_mφ 最短840^m/_m 最長2,200^m/_m 重量320g

109-1 電装名木布看板 (キャラコ使用)

製品番号 20720



※木製バイス台使用時(木製バイス台は別売りです)

名木看板の御注文に際しては、くれぐれも御確認の上発注下さいませようお願い致します。返品、お取替えは御遠慮下さい。



(点灯時)

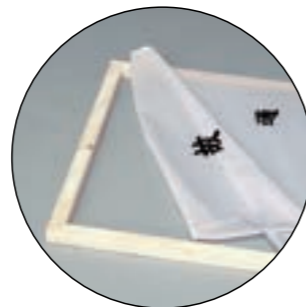

布(キャラコ)を木枠に張り使用します。



寸法 ①タテ 8尺×巾2尺×厚さ90^{mm} 重量18kg
枠寸 タテ2,095^{mm}×ヨコ575^{mm}
蛍光灯型LED40W2本・20W2本入り
②タテ 10尺×巾2尺×厚さ90^{mm} 重量22kg
枠寸 タテ2,695^{mm}×ヨコ575^{mm}
蛍光灯型LED40W4本入り
※8尺・10尺用キャラコもあります。(100枚単位)
※キャラコの文字は変更できません。

110-1 LED電装名木看板(桧柄)

製品番号 23001



※バイス台は別売りです。

名木看板の御注文に際しては、くれぐれも御確認の上発注下さいませようお願い致します。返品、お取替えは御遠慮下さい。

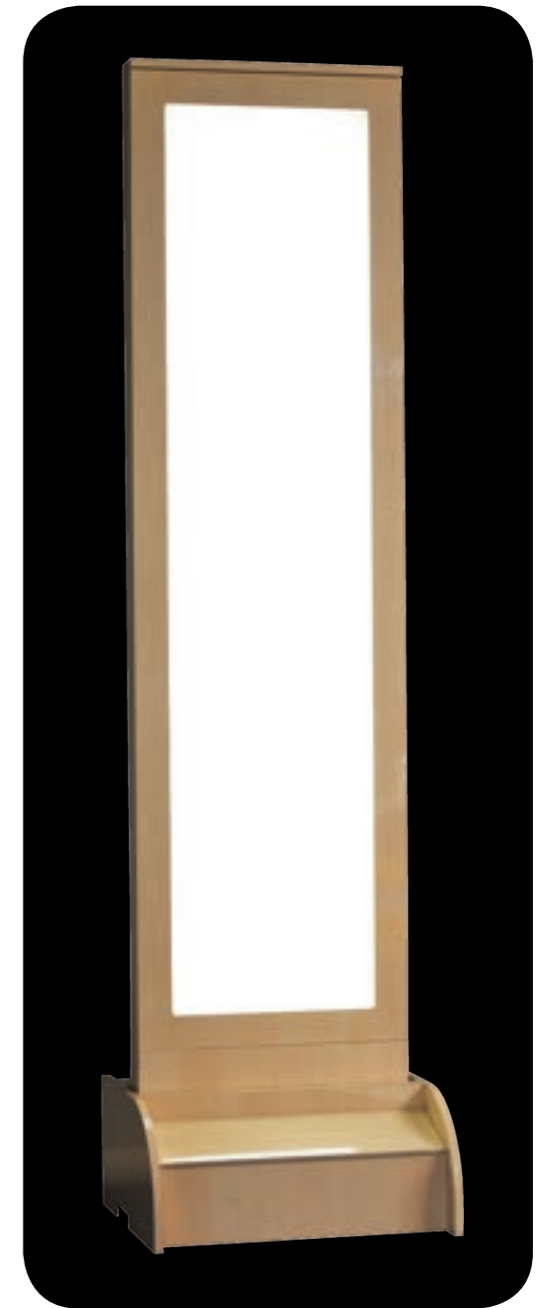

(点灯時)



寸法 8尺×2尺×90^{mm}
アクリル寸法 タテ1,990^{mm}×ヨコ480^{mm}(乳半2^{mm}+透明2^{mm})
LED テープ式 420ヶ
付属品: AC→DCコンバーター(12V30A) 重量21kg

111-1 名木板10尺桧柄デコラ
(木製バイス台付)

製品番号 20001



板寸法
 ①タテ10尺×巾2尺×厚さ90^{mm} 重量22kg
 ②タテ10尺×巾2尺×厚さ60^{mm} 重量17kg
 ③タテ10尺×巾1.5尺×厚さ60^{mm} 重量13kg
 木製バイス台 重量20kg

111-2 名木板8尺桧柄デコラ
(木製デコラバイス台付)

製品番号 20317



板寸法
 ①タテ8尺×巾1.5尺×厚さ60^{mm} 重量10kg
 ②タテ8尺×巾2尺×厚さ60^{mm} 重量14kg
 木製デコラバイス台 オトシ付
 ①1.5尺用 重量15.5kg
 ②2尺用 重量19.5kg

名木看板の御注文の際は、くれぐれも御確認の上ご注文下さいませ。返品、お取替えは御遠慮下さい。

112-1 8尺桧柄デコラ
(バイス台付)

製品番号 23621



板寸法 ①タテ8尺×巾1.5尺×厚さ60^{mm} 重量10kg
 ②タテ8尺×巾2尺×厚さ60^{mm} 重量14kg
 バイス台 ①1.5尺用 重量26kg
 ②2尺用 重量30kg

名木看板の御注文の際は、くれぐれも御確認の上ご注文下さいませ。返品、お取替えは御遠慮下さい。

112-2 名木板8尺デコラ白
(バイス台付)

製品番号 00142



タテ8尺×1尺5寸×厚さ60^{mm}
 白 デコラ 板 重量11kg
 バイス台 重量26kg

113-1 名木板8尺デコラ(シルバー)
(木製デコラバイス台付)
 製品番号 20315



板寸法 タテ8尺×巾1.5尺×厚さ60^{mm}
 板 重量10kg
 木製デコラバイス台オトシ付 重量15.3kg(花は別)

名木板の御注文に際しては、くれぐれも御確認の上弊注下さいますようお願い致します。返品、お取替えは御遠慮下さい。

113-2 名木板用カバー
 製品番号 00123



①8尺 重量1kg
 ②10尺・12尺兼用 重量1.7kg
 ③8尺×2尺巾用 重量1.3kg

113-3 名木案内板
(桧柄デコラ)
 製品番号 00131



板寸法 タテ900^{mm}×巾450^{mm}×厚さ60^{mm}
 下部分 巾510^{mm}×奥行550^{mm}
 脚太さ 70^{mm}×60^{mm}角
 全長 1,215^{mm}
 重量 6.2kg

113-4 名木板用
コーナー金具
 製品番号 20004

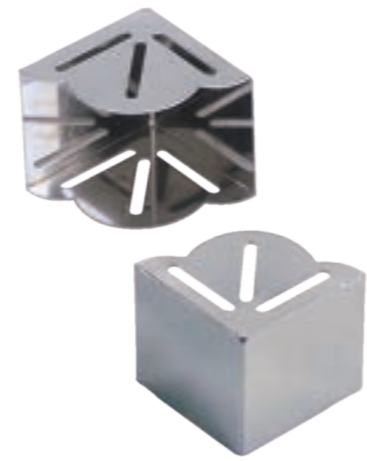

①板厚さ60^{mm}用
 巾70^{mm}×70^{mm}×厚さ60^{mm} 重量120g
 ②板厚さ90^{mm}用
 巾70^{mm}×70^{mm}×厚さ90^{mm} 重量180g
 材質 スチール・クロームメッキ

114-1 木製デコラバイス台(オトシ付)
 製品番号 23622



①ホワイトマーブル ②メープル ③ダークブラウン ④桧柄 2尺用もあります。
 巾520^{mm}×奥行510^{mm}×高さ300^{mm} 重量15.5kg

裏側
 テントオモリ10kgが入ります。

114-2 木製デコラバイス台カバー(オトシ付)
 製品番号 23623



①ホワイトマーブル ②メープル ③ダークブラウン ④桧柄 2尺用もあります。
 1.5尺用巾550^{mm}×奥行550^{mm} 高さ260^{mm} 重量5.2kg
 オトシ(共通) 巾480^{mm}×奥行135^{mm}×深さ55^{mm}



114-3 木製デコラバイス台用シルクフラワー
 製品番号 21107



①洋花

②菊

※1.5尺・2尺用共通です。
 ※バイス台は別売りです。



115-1 名木板用台(バイス付)

製品番号 00136

- ① 1.5尺用
- ② 2尺用

①1.5尺用 上部寸法巾530^{mm}×奥行250^{mm} 総高さ280^{mm}
 下部寸法巾530^{mm}×奥行540^{mm} 重量26kg
 ②2尺用 上部寸法巾680^{mm}×奥行270^{mm} 総高さ280^{mm}
 下部寸法巾680^{mm}×奥行550^{mm} 重量30kg
 厚さ60^{mm}・90^{mm}共通

115-2 名木板用木枠台

製品番号 00134

①8尺用
 寸法 奥行655^{mm}×高さ675^{mm}
 角材寸法78^{mm}×78^{mm}
 重量9kg
 ②2尺巾用
 寸法 奥行805^{mm}×高さ700^{mm}
 角材寸法78^{mm}×78^{mm}
 重量10kg
 (チョウボルト8^{mm}φ×長さ45^{mm})
 4本使用

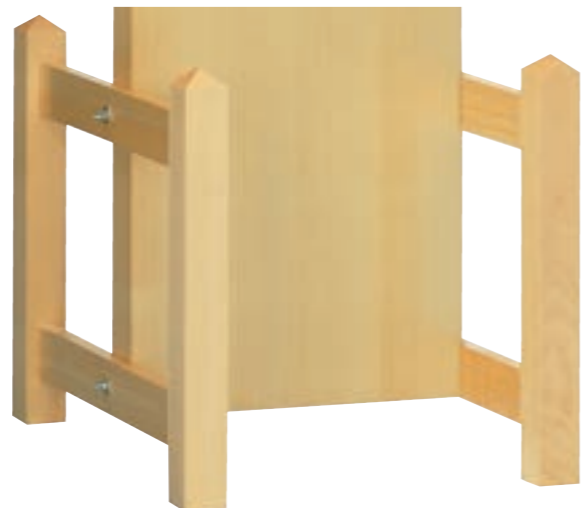

115-3 木製バイス台

製品番号 00135

寸法
 間口750^{mm}×奥行750^{mm}×高さ175^{mm}
 巾1.5尺・2尺共通
 角材寸法 タテ120^{mm}×ヨコ100^{mm} 重量20kg

115-4 スイセイカラー

製品番号 23002

看板用インク 600ml 水性



116-1 シャープ インフォメーションディスプレイ

製品番号 23881

USBメディアプレーヤー内蔵のサイネージモデル
USBメモリー内の画像や動画を簡単に再生できます。



リモコン付



使用例
※イーゼルは別売です。

| 液晶パネル | ①32V型ワイド (対角80.13cm) TFT液晶 LED(エッジ型) | ②43V型ワイド (対角107.986cm) TFT液晶 LED(エッジ型) | ③50V型ワイド (対角125.730cm) TFT液晶 LED(エッジ型) | ④55V型ワイド (対角138.783cm) TFT液晶 LED(エッジ型) |
|---------------------------------|---|---|---|---|
| 最大解像度 | 1,920×1,080ドット | | 3,840×2,160ドット 4K | |
| 外形寸法 (ディスプレイ部のみ) (突起部を除く) | 幅732× 奥行56× 高さ434(mm) | 幅968× 奥行60× 高さ559(mm) | 幅1,124× 奥行68× 高さ646(mm) | 幅1,239× 奥行60× 高さ711(mm) |
| 連続稼働時間 | 24時間 | | 16時間 | |
| 消費電力 | 69W | 115W | 130W | 150W |
| 質量 | 9kg | 12kg | 13kg | 16kg |

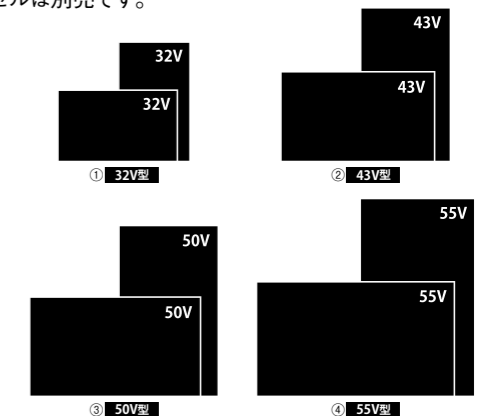

116-2 専用スタンド

製品番号 23121

- ① 32V・43V用
- ② 43V・50V・55V用

①巾435^{mm}×奥行560^{mm}×高さ1,020^{mm}
 重量5.5kg
 ②巾1,180^{mm}×奥行990^{mm}×高さ1,555^{mm}
 重量32kg



①



②

117-1 軽量アルミ立看板

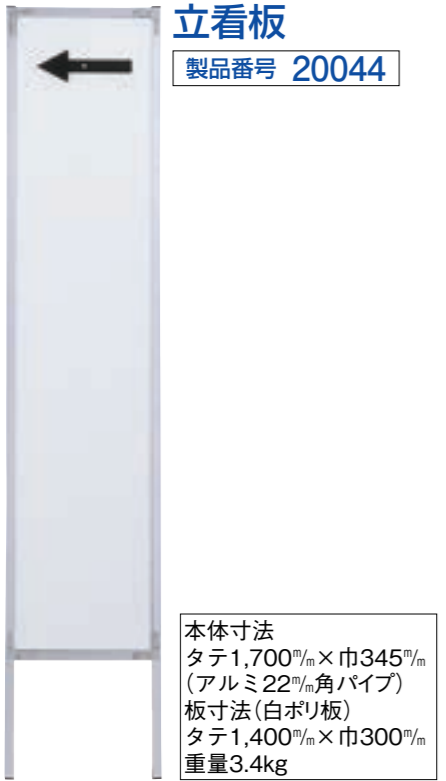

製品番号 20044

本体寸法
タテ1,700^m/_m×巾345^m/_m
(アルミ22^m/_m角パイプ)
板寸法(白ポリ板)
タテ1,400^m/_m×巾300^m/_m
重量3.4kg

117-2 アルミ立看板
スライド枠付(B4)

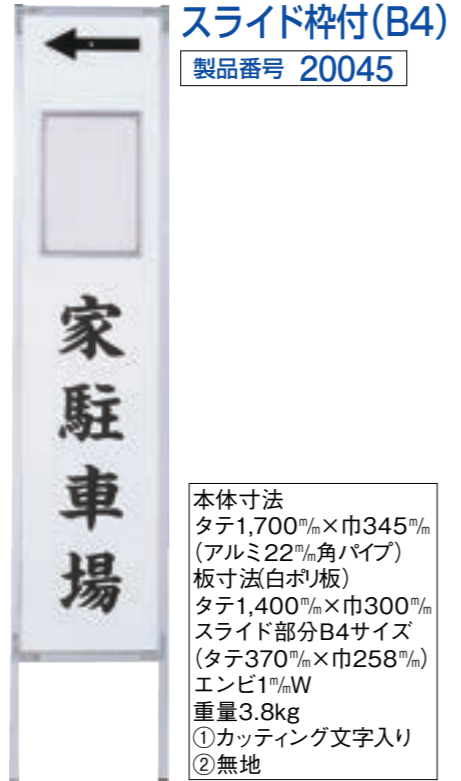

製品番号 20045

本体寸法
タテ1,700^m/_m×巾345^m/_m
(アルミ22^m/_m角パイプ)
板寸法(白ポリ板)
タテ1,400^m/_m×巾300^m/_m
スライド部分B4サイズ
(タテ370^m/_m×巾258^m/_m)
エンビ1^m/_mW
重量3.8kg
①カッティング文字入り
②無地

117-3 アルミ立看板
スライド枠付(A3)

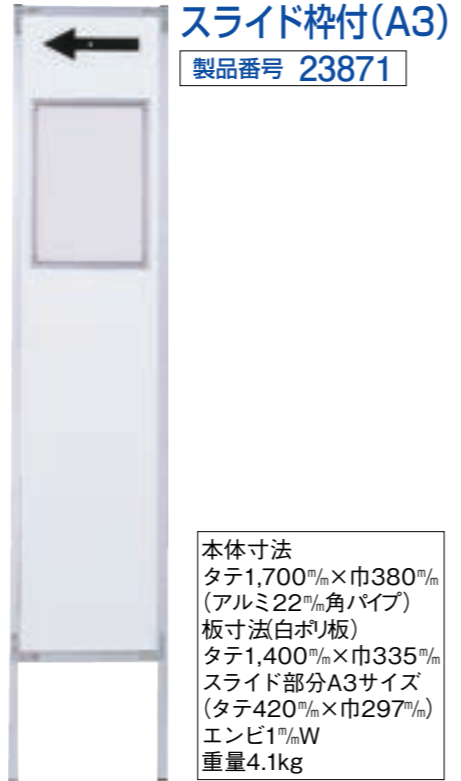

製品番号 23871

本体寸法
タテ1,700^m/_m×巾380^m/_m
(アルミ22^m/_m角パイプ)
板寸法(白ポリ板)
タテ1,400^m/_m×巾335^m/_m
スライド部分A3サイズ
(タテ420^m/_m×巾297^m/_m)
エンビ1^m/_mW
重量4.1kg

117-4 アルミスタンド式看板(大)

製品番号 22175



(大)
本体寸法
タテ2,130^m/_m×ヨコ460^m/_m
(アルミ25^m/_m角パイプ)
板寸法(白ポリ板)
タテ1,800^m/_m×ヨコ410^m/_m
下部寸法巾460^m/_m×奥行505^m/_m
脚折りたたみ式・重量6.5kg
①カッティング文字入り
②無地

117-5 アルミスタンド式看板(中)

製品番号 22176



(中)
本体寸法
タテ1,735^m/_m×ヨコ350^m/_m
(アルミ25^m/_m角パイプ)
板寸法(白ポリ板)
タテ1,400^m/_m×ヨコ300^m/_m
下部寸法巾350^m/_m×奥行505^m/_m
脚折りたたみ式・重量4.8kg
①カッティング文字入り
②無地

117-6 アルミスタンド式
看板(小)

製品番号 22177



(小)
本体寸法
タテ1,335^m/_m×ヨコ350^m/_m
(アルミ25^m/_m角パイプ)
板寸法(白ポリ板)
タテ1,000^m/_m×ヨコ300^m/_m
下部寸法巾350^m/_m×奥行505^m/_m
脚折りたたみ式・重量3.8kg
①カッティング文字入り
②無地



折りたたんだ状態

117-7 スタンド
看板用オモリ

製品番号 22178



巾165^m/_m×奥行240^m/_m×厚さ50^m/_m
重量12kg

118-1 アルミ立看板エンビW
スライド式(マグネット矢印付)



製品番号 23624

本体寸法 タテ1,700^m/_m×ヨコ330^m/_m
(アルミ25^m/_m角溝ありパイプ)
中板寸法 タテ1,400^m/_m×ヨコ300^m/_m
中板上部がカーラートン張りになっています。
有効用紙寸法 タテ1,180^m/_m×ヨコ300^m/_m
マグネット式矢印付 重量3.3kg

118-2 アルミ立看板
エンビWスライド式



製品番号 00164

本体寸法 タテ1,700^m/_m×ヨコ330^m/_m
(アルミ25^m/_m角溝ありパイプ)
中板寸法 タテ1,400^m/_m×ヨコ300^m/_m
①パロニヤ・エンビ0.5^m/_mW 重量3.1kg
②パロニヤ・アルミ複合板(白) 重量2.7kg

118-3 アルミ立看板
スライド三連式(中)



製品番号 22172

上部よりスライド式

(A3サイズ)
エンビW式

本体寸法 タテ1,700^m/_m×巾330^m/_m
(アルミ25^m/_m角溝ありパイプ)
中板寸法 アクリル 骨白2^m/_m
(上)300^m/_m×150^m/_m(矢印カッティング)
(中)300^m/_m×430^m/_m(エンビ1^m/_mW)A3対応
(下)300^m/_m×820^m/_m(文字カッティング)
重量3.5kg

118-4 アルミスタンド看板(大)
エンビWスライド式

製品番号 20448



オモリが乗せられます。

本体寸法
タテ2,130^m/_m×ヨコ460^m/_m
(アルミ25^m/_m角溝ありパイプ)
中板寸法
タテ1,800^m/_m×ヨコ430^m/_m
透明1^m/_mW・パロニア4^m/_m
下部寸法
巾460^m/_m×奥行505^m/_m
脚折りたたみ式
両面もできます。
重量7kg

118-5 アルミスタンド看板(中)
エンビWスライド式

製品番号 23625

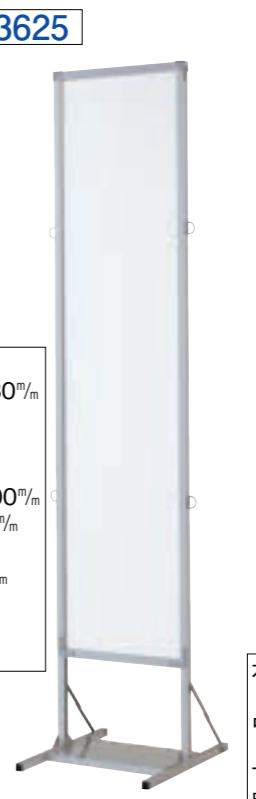

オモリが乗せられます。

本体寸法
タテ1,730^m/_m×ヨコ330^m/_m
(アルミ25^m/_m角溝ありパイプ)
中板寸法
タテ1,400^m/_m×ヨコ300^m/_m
透明1^m/_mW・パロニア4^m/_m
下部寸法
巾000^m/_m×奥行000^m/_m
脚折りたたみ式
両面もできます。
重量4.1kg

118-6 アルミスタンド看板(小)
エンビWスライド式

製品番号 20449



オモリが乗せられます。 折りたたんだ状態

本体寸法 タテ1,230^m/_m×ヨコ330^m/_m
(アルミ25^m/_m角溝ありパイプ)
中板寸法 タテ1,000^m/_m×ヨコ300^m/_m
エンビW0.5^m/_mW・パロニア4^m/_m
下部寸法 巾330^m/_m×奥行505^m/_m
脚折りたたみ式 両面もできます。重量3.8kg

119-1 アルミ両面立看板
エンビWスライド式

製品番号 20043



折りたたんだ状態

本体寸法 タテ1,300^{mm}×ヨコ330^{mm}
(アルミ25^{mm}角溝ありパイプ)
中板寸法 タテ1,000^{mm}×ヨコ300^{mm}
エンビ0.5^{mm}W・パロニア4^{mm}
広げた時の巾765^{mm} 重量5.7kg

119-2 両面式
スライド看板(中)

製品番号 23626



本体寸法 タテ1,100^{mm}×ヨコ464^{mm}
(アルミ25^{mm}角溝ありパイプ)
中板寸法 タテ870^{mm}×ヨコ434^{mm}
エンビ1^{mm}W・アルミ複合板3^{mm}
広げた時の巾660^{mm} 重量6.4kg

保持パイプを使用できます。

119-3 両面式
スライド看板(大)

製品番号 23627



本体寸法 タテ1,100^{mm}×ヨコ674^{mm}
(アルミ25^{mm}角溝ありパイプ)
中板寸法 タテ870^{mm}×ヨコ644^{mm}
エンビ1^{mm}W・アルミ複合板3^{mm}
広げた時の巾660^{mm} 重量12.6kg

119-4 アルミ両面式立看板
(スライド型)

製品番号 00166



テントオモリが乗せられます。

本体寸法 タテ1,100^{mm}×ヨコ335^{mm}
(アルミ25^{mm}角パイプ)
中板寸法 アクリル骨白2^{mm}
タテ1,000^{mm}×ヨコ325^{mm}
広げた時の巾650^{mm} 重量7.4kg

119-5 アルミ立看板
シルバーフレームA2

製品番号 23628



A2サイズの内紙がマグネット付
フレームに簡単に入れる事ができます。
本体寸法 タテ1,000^{mm}×ヨコ510^{mm}
(アルミ22^{mm}角パイプ)
広げた時の巾500^{mm} 重量4.8kg

119-6 アルミ立看板
シルバーフレームA1

製品番号 23629



A1サイズの内紙がマグネット付
フレームに簡単に入れる事ができます。
本体寸法 タテ1,000^{mm}×ヨコ680^{mm}
(アルミ22^{mm}角パイプ)
広げた時の巾500^{mm} 重量6.8kg

120-1 両面式交通看板
立型

製品番号 20756



本体寸法 タテ1,200^{mm}×ヨコ620^{mm}
板寸法 アルミ複合板3^{mm}
タテ900^{mm}×ヨコ600^{mm}
広げた時の巾657^{mm}
(無地も有ります) 重量4.6kg

120-2 アルミ両面式看板
(ホワイトフレーム)

製品番号 20757



本体寸法 タテ1,200^{mm}×ヨコ331^{mm}
板寸法 アルミ複合板3^{mm}
タテ900^{mm}×ヨコ300^{mm}
広げた時の巾657^{mm}
(無地も有ります) 重量3.6kg

120-3 ポリウエイト&
保持パイプ

製品番号 20758

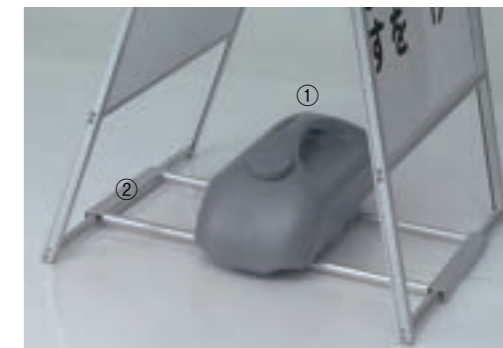

①ポリウエイト11kg(満水時)
巾210^{mm}×奥行500^{mm}×高さ190^{mm}
②保持パイプ 重量0.4kg
※製品番号20756両面式交通看板
製品番号20757アルミ両面式看板に
使用できます。

120-4 アルミ交通看板(文字入り)

製品番号 20053



本体寸法 タテ1,000^{mm}×ヨコ495^{mm}
(アルミ22^{mm}角パイプ)
板寸法(白ポリ板)
タテ865^{mm}×ヨコ450^{mm}
広げた時の巾500^{mm}
文字青反射シート仕様 重量3.5kg

120-5 アルミ交通看板 両面式

製品番号 23877



本体寸法 タテ1,000^{mm}×ヨコ495^{mm}
(アルミ22^{mm}角パイプ)
板寸法(白ポリ板)
タテ865^{mm}×ヨコ450^{mm}
広げた時の巾500^{mm}
重量4.7kg

121-1 木目案内板スタンド
エンビWスライド式

製品番号 23630



本体寸法
タテ1,500^{mm}×
ヨコ330^{mm}×
奥行390^{mm}
中板寸法
タテ1,000^{mm}×
ヨコ300^{mm}
エンビ1^{mm}W
下部スチール
重量6.2kg

121-2 スチールサイン
看板

製品番号 23631



本体寸法
タテ1,547^{mm}×
ヨコ386^{mm}×
奥行390^{mm}
中板寸法
タテ1,000^{mm}×
ヨコ300^{mm}
エンビ1^{mm}W
下部プレート寸法
タテ145^{mm}×
ヨコ295^{mm}
骨白2^{mm}
重量12.5kg



121-3 アルミサイン
看板

製品番号 20763

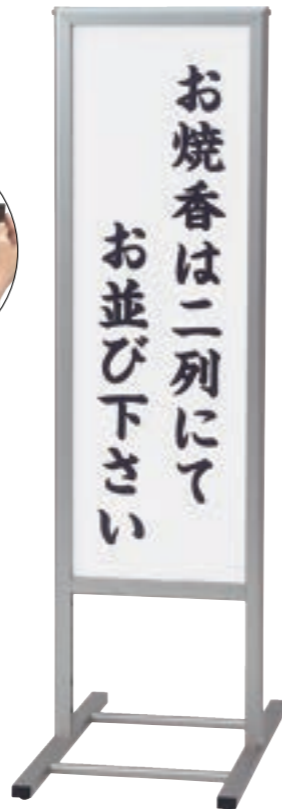

両面文字入りも
できます。

本体寸法
タテ1,200^{mm}×
ヨコ331^{mm}×
奥行657^{mm}
板寸法
アルミ複合板3^{mm}
タテ900^{mm}×
300^{mm}
重量3.6kg

121-4 アルミスタンド式
電装看板(中)

製品番号 23632



本体寸法
タテ1,730^{mm}×ヨコ330^{mm}
(アルミ25^{mm}角溝ありパイプ)
中板寸法
タテ1,400^{mm}×ヨコ300^{mm}
乳半2^{mm}+透明1^{mm}W
電装:LED 100V
重量7.5kg

121-5 アルミスタンド式
電装看板(小)

製品番号 23633



本体寸法
タテ1,335^{mm}×ヨコ330^{mm}
(アルミ25^{mm}角溝ありパイプ)
中板寸法
タテ1,000^{mm}×ヨコ300^{mm}
乳半2^{mm}+透明1^{mm}W
電装:LED 100V
重量5kg

122-1 木製両面看板(小)白木文字入り

製品番号 20440



(表) (裏)

(カッティング文字)

本体寸法 巾320^{mm}×奥行250^{mm}×高さ1,100^{mm}
中板寸法 タテ735^{mm}×ヨコ250^{mm}×厚さ3^{mm}
重量2.6kg
①アルミ複合板(白)両面文字入り
②アルミ複合板(白)片面文字入り
③エンビWスライド式 両面

122-2 木製両面看板(小)白木(黒)文字入り

製品番号 20442



(表) (裏)

(カッティング文字)

本体寸法 巾320^{mm}×奥行250^{mm}×高さ1,100^{mm}
中板寸法 タテ735^{mm}×ヨコ250^{mm}×厚さ3^{mm}
重量2.6kg
①アクリル黒 両面文字入り
②アクリル黒 片面文字入り

122-3 木製両面看板(小)
白木受付入り

製品番号 20441



(カッティング文字)

本体寸法
巾320^{mm}×奥行250^{mm}×高さ1,100^{mm}
中板寸法・木目デコラ
タテ735^{mm}×ヨコ250^{mm}×厚さ4.5^{mm}
重量2.6kg
①木目デコラ板 受付 両面
②アルミ複合板(白) 受付 両面
③アクリル(黒) 受付 両面

122-4 木製両面看板(小)
タメ塗

製品番号 20446



(カッティング文字)

①アクリル (黒) 遺族席両面
②アルミ複合板(白) 親族席両面
③アクリル (黒) 片面文字入り
④アルミ複合板(白) 片面文字入り

本体寸法
巾320^{mm}×奥行250^{mm}×高さ1,100^{mm}
中板寸法
タテ735^{mm}×ヨコ250^{mm}×厚さ3^{mm}
重量2.6kg

122-5 木製両面看板(小)
無地タメ塗

製品番号 20447



①アクリル (黒) 無地
②アルミ複合板(白) 無地
③エンビWスライド式 両面

本体寸法
巾320^{mm}×奥行250^{mm}×高さ1,100^{mm}
中板寸法
タテ735^{mm}×ヨコ250^{mm}×厚さ3^{mm}
重量2.6kg

123-1 案内板エンビ Wスライド式(大)
製品番号 00175



(大)板寸法
タテ600^m/m×
ヨコ250^m/m
エンビ1^m/mW
タテ597^m/m×
ヨコ247^m/m
重量5.2kg

専用紙(白)
1束100枚入り
製品番号 23372

123-2 案内板エンビ Wスライド式(小)
製品番号 00176



(小)板寸法
タテ400^m/m×
ヨコ270^m/m
エンビ1^m/mW
タテ397^m/m×
ヨコ267^m/m
重量4.7kg

123-3 案内板(アルミ巻) マグネット式(大)
製品番号 23634



(大)板寸法
タテ600^m/m×
ヨコ250^m/m
重量4.8kg



マグネットが
使用できます。

123-4 案内板(アルミ巻) マグネット式(小)
製品番号 23635



(小)板寸法
タテ400^m/m×
ヨコ270^m/m
重量4.4kg

123-5 案内板(大)
製品番号 00171



案内板(大)
板寸法
タテ600^m/m×
ヨコ250^m/m
高さ
最短 1,225^m/m
最長 1,600^m/m
丸板300^m/mφ
厚さ4.5^m/m
重量4.5kg

123-6 案内板(小)
製品番号 00172



案内板(小)
板寸法
タテ400^m/m×
ヨコ270^m/m
高さ
最短 1,120^m/m
最長 1,500^m/m
丸板300^m/mφ
厚さ4.5^m/m
重量4.3kg

123-7 アルミフレーム案内板
製品番号 01605



本体寸法
タテ600^m/m×ヨコ250^m/m
(アルミ12^m/m角パイプ)
中板寸法
タテ597^m/m×ヨコ247^m/m
のWスライド式
トウメイ1^m/m・白2^m/m
高さ 最短1,270^m/m
最長1,650^m/m
丸板ベース350^m/mφ
重量4.1kg

123-8 ロング案内板
製品番号 20050



板は案内板エンビW
スライド式(大)
板寸法
タテ600^m/m
×ヨコ250^m/m
高さ 最短1,550^m/m
最長2,000^m/m
丸板300^m/mφ×
厚さ4.5^m/m
(クロームメッキ)
重量4.5kg

124-1 A3サイズ 案内板
製品番号 23636



本体寸法
タテ460^m/m×
ヨコ335^m/m
(アルミ25^m/m
角溝ありパイプ)
中板寸法
タテ430^m/m×
ヨコ300^m/m
エンビ0.5^m/mW・
バロニア4t
高さ 最短1,050^m/m
最長1,420^m/m
重量4.4kg

124-2 B4サイズ 案内板
製品番号 20049



本体寸法
タテ405^m/m×
ヨコ287^m/m
(アルミ25^m/m
角溝ありパイプ)
中板寸法
タテ378^m/m×
ヨコ258^m/m
エンビ0.5^m/mW・
バロニア4t
高さ 最短1,130^m/m
最長1,500^m/m
重量4.3kg

124-3 A4サイズ 案内板
製品番号 20048



本体寸法
タテ340^m/m×
角溝ありパイプ)
中板寸法
タテ310^m/m×
ヨコ210^m/m
エンビ0.5^m/mW・
バロニア4t
高さ 最短1,080^m/m
最長1,450^m/m
重量4.1kg

124-4 ツートンフレーム案内板
ホワイトエンビ
Wスライド式
製品番号 21240



上部より
スライド式

専用紙(白)
1束100枚入り
製品番号 23372

本体寸法 タテ605^m/m×ヨコ256^m/m
中板寸法 タテ600^m/m×ヨコ250^m/m
トウメイ0.5^m/mW アルミ複合板3^m/m
高さ 最短1,630^m/m 最長2,495^m/m
重量3.8kg

124-5 フレーム型案内板 A3サイズ
製品番号 23637



板寸法
タテ454^m/m×
ヨコ320^m/m
中板寸法
タテ430^m/m×
ヨコ300^m/m
トウメイ0.5^m/mW
アルミ複合板3^m/m
高さ 最短1,465^m/m
最長2,330^m/m
重量3.9kg

124-6 フレーム型案内板(大)
製品番号 20760

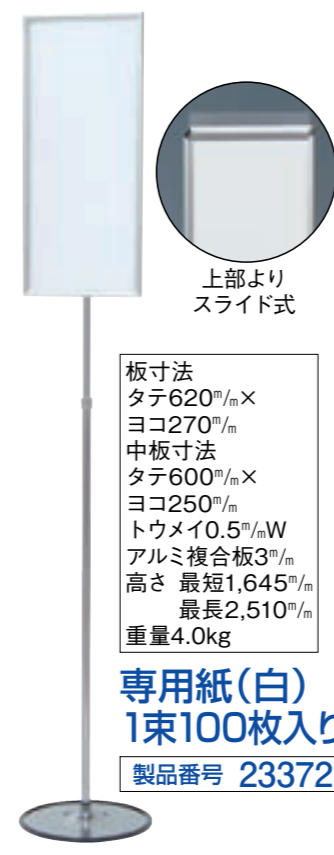

板寸法
タテ620^m/m×
ヨコ270^m/m
中板寸法
タテ600^m/m×
ヨコ250^m/m
トウメイ0.5^m/mW
アルミ複合板3^m/m
高さ 最短1,645^m/m
最長2,510^m/m
重量4.0kg



上部より
スライド式

専用紙(白)
1束100枚入り
製品番号 23372

124-7 フレーム型案内板(小)
製品番号 20761



板寸法
タテ420^m/m×
ヨコ290^m/m
中板寸法
タテ400^m/m×
ヨコ270^m/m
アルミ複合板3^m/m
高さ 最短1,550^m/m
最長2,420^m/m
重量3.7kg
トウメイ0.5^m/mWも
できます。

受付

124-8 シルバーフレーム案内板
製品番号 21241

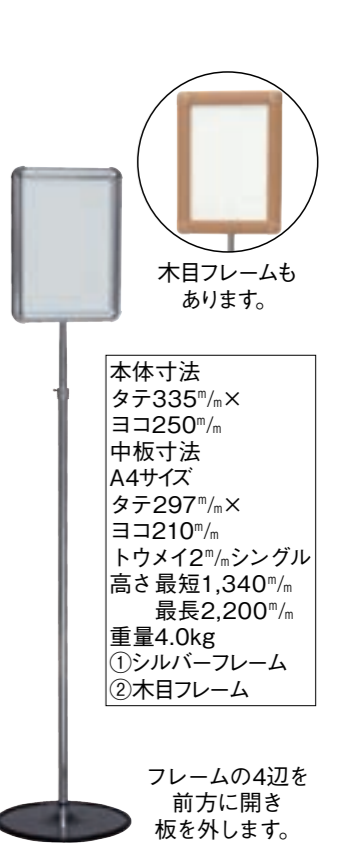

木目フレームも
あります。

フレームの4辺を
前方に開き
板を外します。

125-1
スライドフレーム
案内板 A3サイズ

製品番号 23638



本体上部寸法
タテ445^m/_m
ヨコ330^m/_m
中板寸法
タテ430^m/_m
ヨコ300^m/_m
エンビ1^m/_m白+
透明1^m/_mW式
高さ 最短1,460^m/_m
最長2,240^m/_m
重量3.7kg

125-2
スライドフレーム
案内板 B4サイズ

製品番号 23639

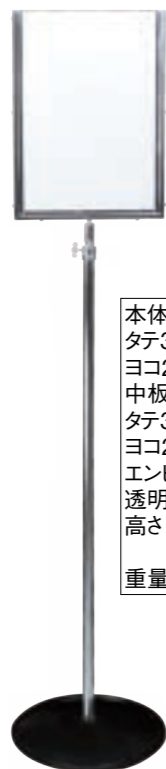

本体上部寸法
タテ391^m/_m
ヨコ285^m/_m
中板寸法
タテ378^m/_m
ヨコ258^m/_m
エンビ1^m/_m白+
透明1^m/_mW式
高さ 最短1,400^m/_m
最長2,200^m/_m
重量3.5kg

125-3
サインポール
案内板

製品番号 23640

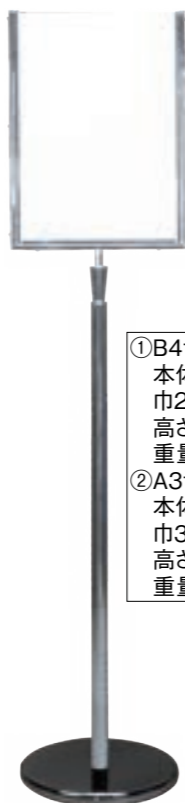

①B4サイズ
本体寸法
巾285^m/_m×
高さ1,300^m/_m
重量6.2kg
②A3サイズ
本体寸法
巾330^m/_m×
高さ1,350^m/_m
重量6.4kg

125-4
プレート
看板

製品番号 20759



板寸法
(アクリル板骨白2^m/_m)
タテ400^m/_m×ヨコ300^m/_m
高さ 最短1,378^m/_m
最長2,100^m/_m
重量3.3kg

125-5
木目
案内板

製品番号 00181

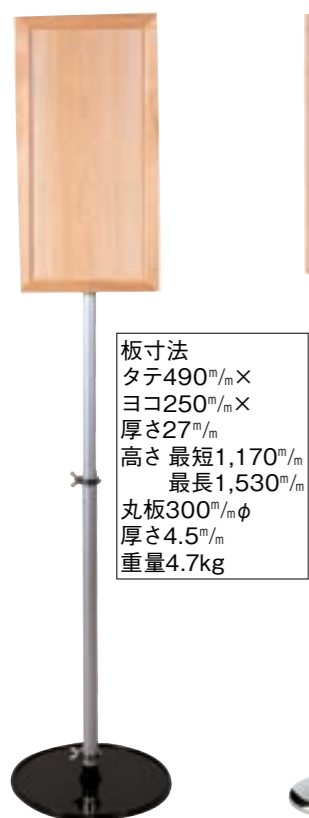

板寸法
タテ490^m/_m×
ヨコ250^m/_m×
厚さ27^m/_m
高さ 最短1,170^m/_m
最長1,530^m/_m
丸板300^m/_mφ
厚さ4.5^m/_m
重量4.7kg

125-6
木目サイン
看板

製品番号 20451

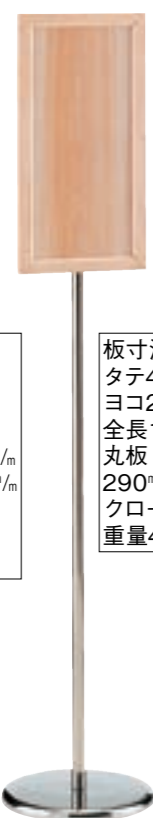

板寸法
タテ490^m/_m×
ヨコ250^m/_m
全長1,490^m/_m
丸板(ベース)
290^m/_mφ
クロームメッキ
重量4.1kg

125-7
木目エンビ
Wスライド式案内板

製品番号 00185

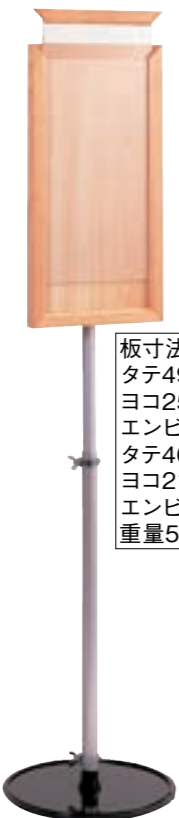

板寸法
タテ490^m/_m×
ヨコ250^m/_m
エンビ板寸法
タテ465^m/_m×
ヨコ217^m/_m
エンビ1^m/_m2枚入り
重量5.0kg

125-8
リング
案内板

製品番号 00186

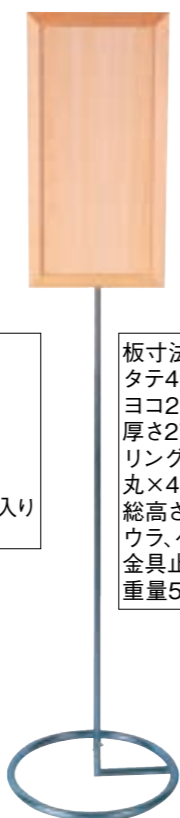

板寸法
タテ490^m/_m×
ヨコ250^m/_m×
厚さ27^m/_m
リング寸法19^m/_m
丸×400^m/_mφ
総高さ 1,600^m/_m
ウラ、ベッド
金具止め
重量5.1kg

125-9
アクリル
矢印

製品番号 00187



左右自由に
出来ます。

①リング案内板用
矢印クリップ(小)
②案内板用
矢印クリップ(大)
ウラ、クリップ止め
重量140g

126-1 フロースタンドA3サイズ

製品番号 22183



4辺フロントオープン型

巾460^m/_m×奥行300^m/_m×高さ1,050^m/_m
角ベース300^m/_m×300^m/_m
角ベース/角パイプ:スチール製 アジャスター付
上部寸法 ヨコ460^m/_m×タテ340^m/_m
エンビトウメイ1^m/_m1枚付 重量4.3kg
組立式 ※タテでも使用可能です。

126-2 A3パネルスタンド案内板

製品番号 23373



4辺フロントオープン型

パネル寸法 タテ350^m/_m×ヨコ470^m/_m
中板エンビ 0.3^m/_m タテ297^m/_m×ヨコ420^m/_m
高さ 最短 690^m/_m
最長 1,050^m/_m
ベース396^m/_mφ 厚さ26^m/_m 重量4kg

126-3 ホール案内板

製品番号 20450



本体寸法
巾530^m/_m×奥行400^m/_m×高さ1,570^m/_m
キャスター40^m/_mφ (ST2ヶ付)
アクリル寸法 タテ140^m/_m×ヨコ400^m/_m
エンビWもできます 重量27kg

126-4 フロースタンド(クリップ型)

製品番号 22186

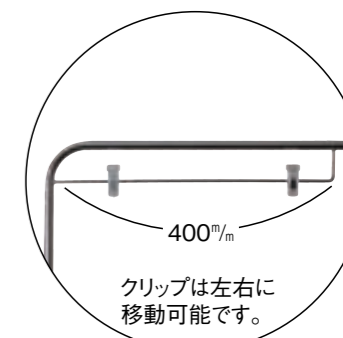
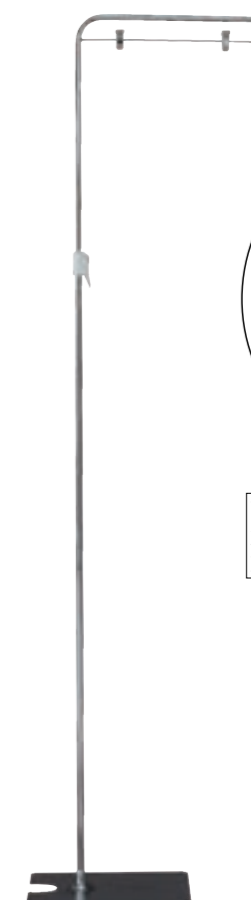

400^m/_m

クリップは左右に
移動可能です。

高さ最短1,400^m/_m 最長2,500^m/_m
角ベース ヨコ340^m/_m×タテ280^m/_m
重量3.3kg 組立式

127-1 アルミポスターフレーム

製品番号 22179

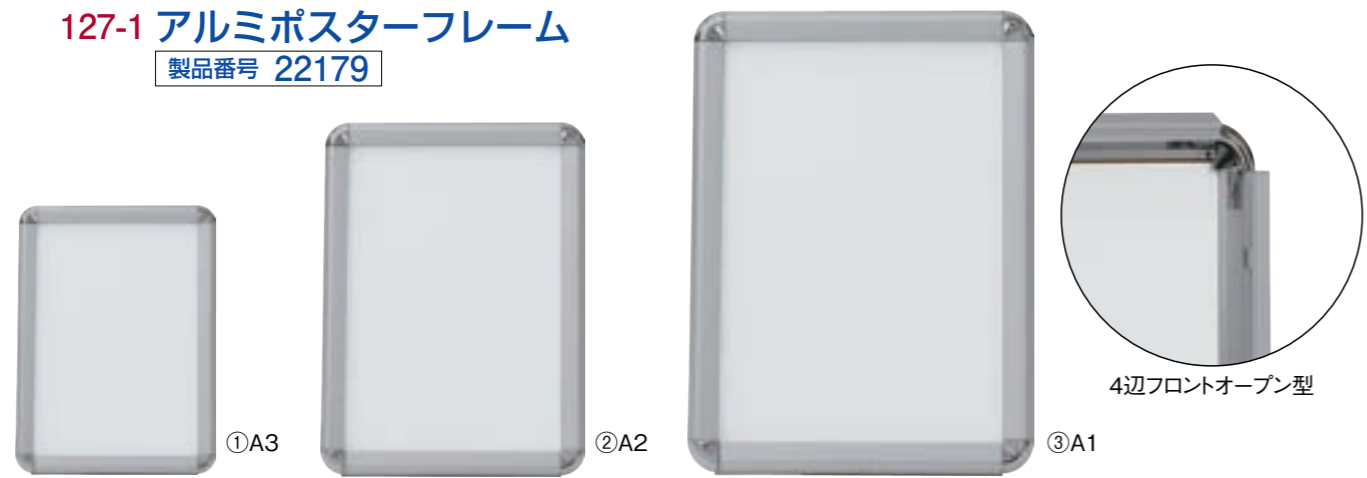

4辺フロントオープン型

①タテ470^m×ヨコ347^m 重量1.3kg ②タテ644^m×ヨコ470^m 重量2.1kg ③タテ891^m×ヨコ644^m 重量3.4kg
 アクリルトウメイ1.5^m厚1枚付/フレーム巾32^m厚さ20^m

127-2 A3パネルスタンド

製品番号 22180



高さ最短1,340^m
 最長2,100^m
 上部寸法
 巾245^m×高さ320~603^m
 丸板スチール製350^mφ
 重量4.2kg
 ※A4サイズにも対応できます。

アルミポスター
 フレーム使用時
 A3LEDライティング
 パネル使用時
 ※横置もできます

127-3 A2パネルスタンド

製品番号 22181

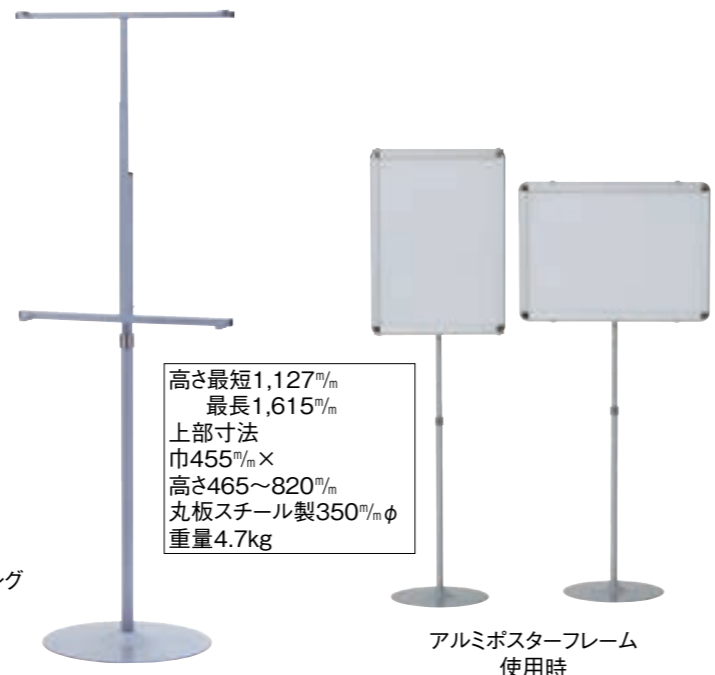

高さ最短1,127^m
 最長1,615^m
 上部寸法
 巾455^m×
 高さ465~820^m
 丸板スチール製350^mφ
 重量4.7kg

アルミポスターフレーム
使用時

127-4 A1パネルスタンド キャスター付

製品番号 22182

巾610^m×奥行407^m
 高さ最短930^m
 最長1,635^m
 キャスター50^mφ
 ST2ヶ所付
 重量4.2kg
 ※B1サイズにも対応できます。

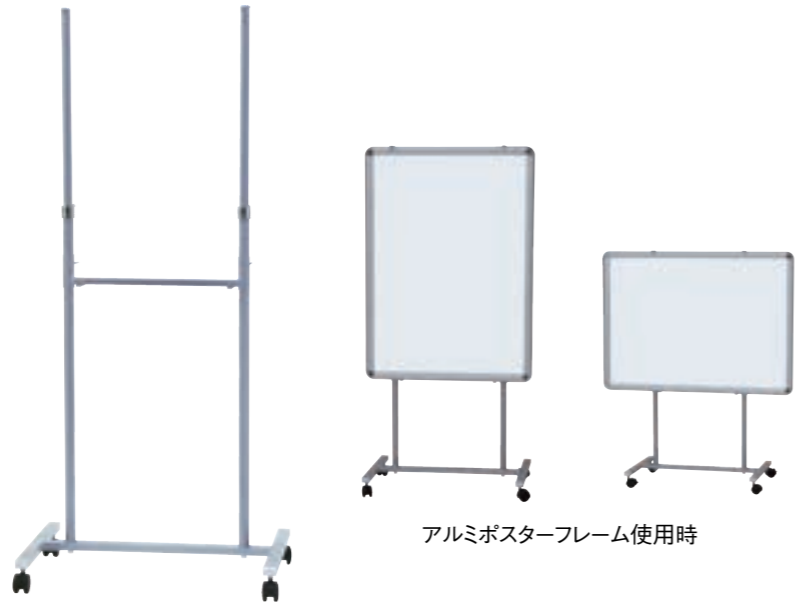

アルミポスターフレーム使用時

128-1 アルミ手持案内板エンビW

製品番号 20054



紙を挟んで
 使用します
 エンビW式

トウメイ0.5^mW
 エンビ寸法 タテ188^m×ヨコ408^m
 本体寸法 タテ192^m×ヨコ410^m
 パイプ長さ 250^m 重量360g

128-2 ツートンフレーム手持案内板 (ブラック)(A4サイズ)

製品番号 21242



紙を挟んで
 使用します
 エンビW式

トウメイ0.5^mW A4サイズ
 エンビ寸法 タテ210^m×ヨコ297^m
 本体寸法 タテ217^m×ヨコ303^m
 パイプ長さ 220^m 重量340g

128-3 卓上ワンタッチ 案内板

製品番号 00225



エンビW式
 立横兼用

本体高さ
 最短620^m×最長980^m
 板寸法
 タテ410^m×ヨコ190^m×厚さ23^m
 エンビ寸法 タテ407^m×ヨコ187^m
 スライド式 トウメイ1^mW
 縮付寸法 170^m 重量2.3kg
 受付机に取り付けます。

128-4 卓上ポップ スタンド(伸縮式)

製品番号 22188



寸法
 巾250^m×高さ
 最短450^m~最長720^m
 重量400g
 ベース寸法135^m×135^m

128-5 新型 卓上案内板 (アルミフレーム)

製品番号 00226



本体高さ
 最短750^m×最長1,200^m
 板寸法
 タテ410^m×ヨコ190^m
 ×厚さ20^m
 トウメイ1^mと骨白2^mW
 止め金具バイス式
 重量1.3kg
 (縮付巾70^m)

エンビW式

128-6 ツートンフレーム 卓上案内板 (ブラック)

製品番号 21244



本体高さ
 最短715^m×最長1,180^m
 板寸法
 タテ415^m×ヨコ197^m
 エンビ寸法 タテ407^m×
 ヨコ187^m
 0.5^mエンビW式
 止め金具バイス式
 重量1.0kg(縮付巾70^m)

エンビW式

128-7 卓上スタンド 看板

製品番号 00203



全長610^m
 アクリル寸法
 (骨白も有ります)
 タテ400^m×
 ヨコ150^m×
 厚さ2^m
 下部鉄板寸法
 130^m×130^m×
 厚さ6^m
 重量1.1kg

129-1 キャスター行灯

製品番号 00451

本体寸法
巾400^{mm}×奥行250^{mm}×
高さ1,300^{mm}
前面アクリル板寸法(乳半3^{mm})
タテ1,090^{mm}×ヨコ373^{mm}
側面アクリル板寸法
タテ1,090^{mm}×ヨコ222^{mm}
ネーム入れも承ります。
蛍光灯20W 1本入り
重量16.5kg

室・外兼用



129-2 忌中行灯3尺

製品番号 00452

本体寸法
巾400^{mm}×奥行250^{mm}×
高さ920^{mm}
前面アクリル板寸法(乳半3^{mm})
タテ785^{mm}×ヨコ373^{mm}
側面アクリル板寸法(乳半3^{mm})
タテ785^{mm}×ヨコ222^{mm}
ネーム入れも承ります。
蛍光灯20W 1本入り
重量13kg

室・外兼用



129-3 ピラー行灯

製品番号 20784

本体寸法
巾500^{mm}×奥行350^{mm}×総高さ1,155^{mm}
前面アクリル板寸法(乳半3^{mm})
タテ785^{mm}×ヨコ373^{mm}
側面アクリル板寸法(乳半3^{mm})
タテ785^{mm}×ヨコ222^{mm}
ネーム入れも承ります。
(キャスター付もできます。)
蛍光灯20W 1本入り 重量19.5kg

室・外兼用



129-4 みやび型行灯

製品番号 00442

本体寸法
巾300^{mm}×奥行200^{mm}×高さ1,200^{mm}
前面アクリル板寸法(乳半3^{mm})
タテ1,000^{mm}×ヨコ244^{mm}
側面アクリル板寸法(乳半3^{mm})
タテ1,000^{mm}×ヨコ170^{mm}
ネーム入れも承ります。
蛍光灯20W 1本入り 重量12kg

室・外兼用



129-5 4尺忌中行灯

製品番号 00443

本体寸法
巾270^{mm}×奥行195^{mm}×総高さ1,175^{mm}
箱寸法巾395^{mm}×奥行295^{mm}×高さ100^{mm}
前面アクリル板寸法(乳半3^{mm})
タテ1,000^{mm}×ヨコ244^{mm}
側面アクリル板寸法(乳半3^{mm})
タテ1,000^{mm}×ヨコ170^{mm}
ネーム入れも承ります。 6尺も有ります
蛍光灯20W 1本入り 重量11kg

室・外兼用



130-1 扉型
スチール行灯

製品番号 23641

本体寸法
巾370^{mm}×奥行140^{mm}×
総高さ1,277^{mm}
箱寸法
巾400^{mm}×奥行400^{mm}×高さ150^{mm}
アクリル寸法
タテ1,000^{mm}×ヨコ320^{mm} 透明1^{mm}W
キャスター50^{mm}φ 重量22kg

室・外兼用

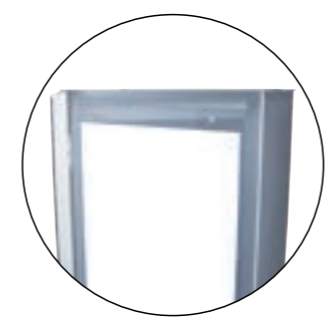

130-2 シンプル
忌中行灯

製品番号 23642

本体寸法
巾330^{mm}×奥行210^{mm}×
総高さ1,290^{mm}
箱寸法
巾450^{mm}×奥行330^{mm}×高さ155^{mm}
前面アクリル寸法 乳半2^{mm}+透明1^{mm}
タテ1,125^{mm}×ヨコ303^{mm}
側面アクリル寸法
タテ1,125^{mm}×ヨコ185^{mm}
キャスター付もできます。
重量15kg

室・外兼用



130-3 室内行灯
(デコラ張り)
ホワイトマープル

製品番号 23643



本体寸法 巾230^{mm}×奥行220^{mm}×高さ1,200^{mm}
下部 巾300^{mm}×奥行300^{mm}
下部アクリル寸法 乳半2^{mm}
タテ430^{mm}×ヨコ210^{mm}
上部アクリル寸法
タテ500^{mm}×ヨコ210^{mm}
乳半1.5^{mm}+透明0.5^{mm}W 重量9.7kg

130-4 室内行灯
(デコラ張り)
ダークブラウン

製品番号 23644



本体寸法
巾230^{mm}×奥行220^{mm}×
高さ1,200^{mm}
下部 巾300^{mm}×奥行300^{mm}
下部アクリル寸法 乳半2^{mm}
タテ430^{mm}×ヨコ210^{mm}
前面アクリル寸法 乳半2^{mm}
タテ930^{mm}×ヨコ210^{mm}
重量9.7kg

130-5 室内行灯
(デコラ張り)
グレー

製品番号 00461



130-6 室内行灯
(デコラ張り)
ホワイト

製品番号 20470



本体寸法
巾230^{mm}×奥行220^{mm}×高さ1,200^{mm}
下部 巾300^{mm}×奥行300^{mm}
下部アクリル寸法 乳半2^{mm}
タテ930^{mm}×ヨコ210^{mm}
側面アクリル寸法 タテ600^{mm}×ヨコ120^{mm}
重量10kg

130-7 室内行灯
(デコラ張り)
木目

製品番号 20471



131-1 ホール用行灯
(メイプル)

製品番号 23645



扉式・室内用

本体寸法
巾600^{mm}×奥行410^{mm}×高さ1,900^{mm}
下部寸法
巾600^{mm}×奥行400^{mm}×高さ150^{mm}
アクリル寸法 乳半2^{mm}+透明1^{mm}W
タテ1,500^{mm}×ヨコ430^{mm}
キャスター50^{mm}φ (ST2ヶ付)
重量23kg

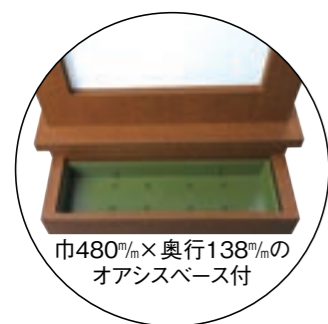

巾480^{mm}×奥行138^{mm}の
オアシスベース付

131-3 アール型行灯
(ホワイトマーブル)

製品番号 21253



扉式・室内用

本体寸法
巾540^{mm}×奥行180^{mm}×高さ2,000^{mm}
下部寸法
巾900^{mm}×奥行450^{mm}×高さ350^{mm}
アクリル寸法
乳半2^{mm} タテ1,500^{mm}×ヨコ430^{mm}
ボールキャスター50^{mm}φ6ヶ付 (ST3ヶ付)
重量34kg

131-2 ホール用行灯
(ダークブラウン)

製品番号 21255



扉式・室内用

本体寸法
巾540^{mm}×奥行200^{mm}×高さ2,165^{mm}
下部寸法
巾580^{mm}×奥行600^{mm}×高さ370^{mm}
アクリル寸法
乳半2^{mm} タテ1,600^{mm}×ヨコ430^{mm}
ボールキャスター50^{mm}φ (ST2ヶ付)
重量38kg

132-1 ホール用行灯
(木目ブラウン)

製品番号 23646



扉式・室内用

本体寸法
巾550^{mm}×奥行130^{mm}×高さ1,895^{mm}
下部寸法
巾600^{mm}×奥行480^{mm}
ベース:スチール製
アクリル寸法 乳半2^{mm}+透明2^{mm}W
タテ1,500^{mm}×ヨコ430^{mm}
キャスター50^{mm}φ (ST2ヶ付)
重量27.5kg

132-3 ホール用行灯
(シルバー)

製品番号 23647



扉式・室内用

本体寸法
巾550^{mm}×奥行130^{mm}×高さ1,895^{mm}
下部寸法
巾600^{mm}×奥行480^{mm}
ベース:スチール製
アクリル寸法 乳半2^{mm}+透明2^{mm}W
タテ1,500^{mm}×ヨコ430^{mm}
キャスター50^{mm}φ (ST2ヶ付)
重量27.5kg

132-2 ホール用行灯
(スチール製・ブラウン)

製品番号 23648

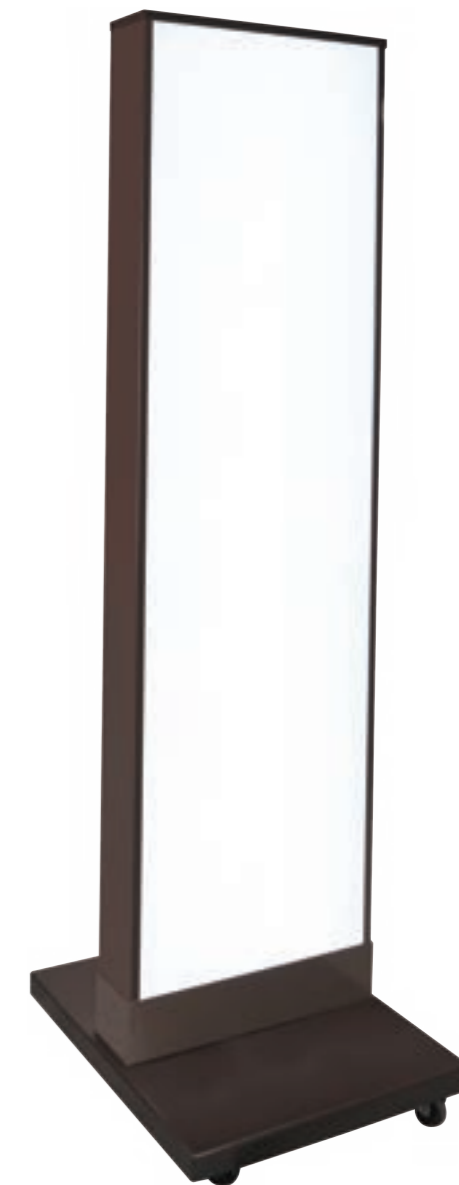

室・外兼用

本体寸法
巾400^{mm}×奥行200^{mm}×高さ1,680^{mm}
下部寸法
巾480^{mm}×奥行600^{mm}
ベース:スチール製
アクリル寸法 乳半2^{mm}+透明1^{mm}W
タテ1,500^{mm}×ヨコ430^{mm}
キャスター50^{mm}φ (ST2ヶ付)
重量27.6kg



使用例

133-1 五面蒔絵おくりひつぎ・天女
製品番号 23165



寸法 巾1,870^{mm}×奥行580^{mm}×高さ440^{mm} 重量40kg

133-2 五面蒔絵おくりひつぎ・蓮
製品番号 23166



寸法 巾1,870^{mm}×奥行580^{mm}×高さ440^{mm} 重量40kg

134-1 五面蒔絵おくりひつぎ・鳳凰
製品番号 23167



寸法 巾1,870^{mm}×奥行580^{mm}×高さ440^{mm} 重量40kg

134-2 五面蒔絵おくりひつぎ・天女(空色)
製品番号 23168



寸法 巾1,870^{mm}×奥行580^{mm}×高さ440^{mm} 重量40kg

134-3 四面蒔絵棺台
製品番号 23169



寸法 巾1,500^{mm}×奥行620^{mm}×高さ550^{mm} 重量46kg
キャスター付

134-4 蒔絵専用棺台
製品番号 23170



寸法 巾1,750^{mm}×奥行500^{mm}×高さ330^{mm} 重量5kg



内装は高級シルク仕上



135-1 アルミ棺台(1対)

製品番号 00411

- ①高さ3寸×巾530^{mm} 重量3.5kg
- ②高さ5寸×巾530^{mm} 重量4.0kg
- ③高さ1尺×巾530^{mm} 重量5.1kg
- ④高さ1尺5寸×巾530^{mm} 重量5.8kg
- ⑤高さ2尺×巾530^{mm} 重量6.4kg
- ⑥高さ3尺×巾600^{mm} 重量8.3kg

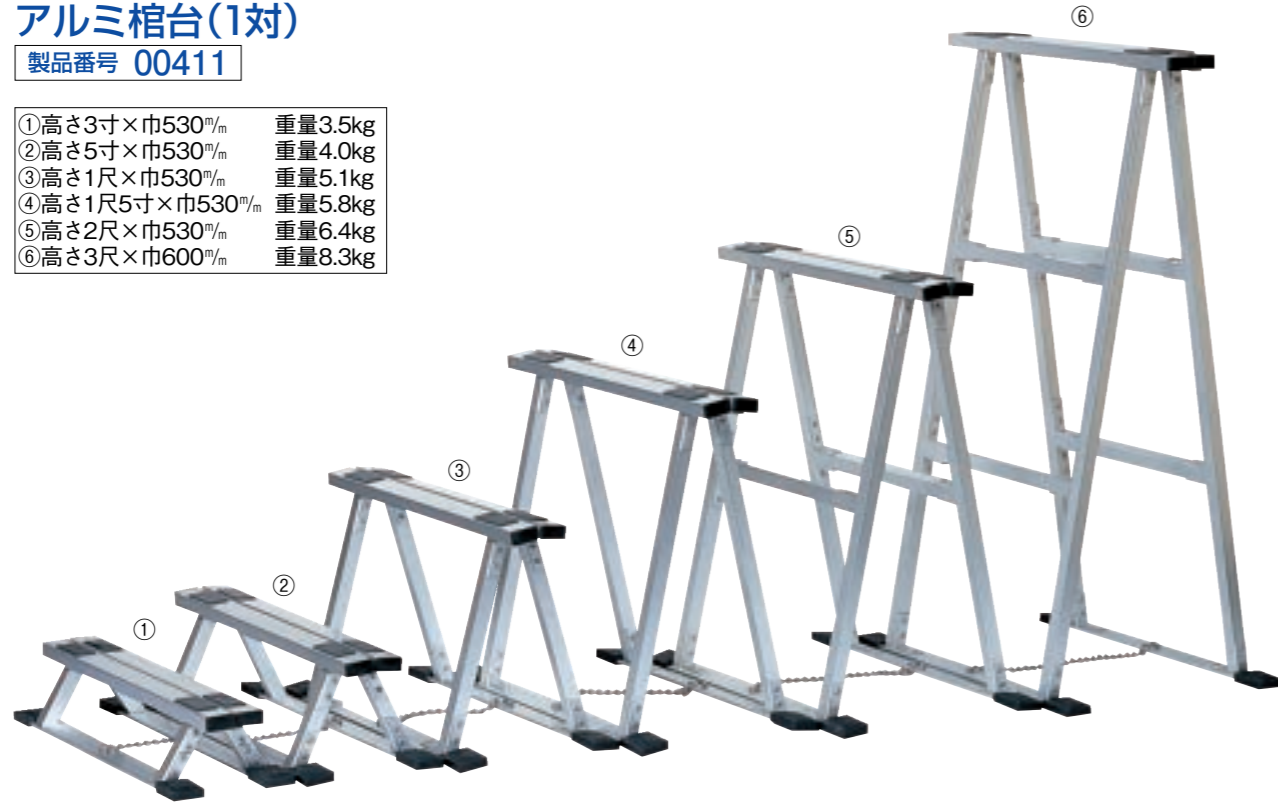

135-2 運搬用棺カバー

製品番号 20437

防水

- ①6尺用(紺)
巾1,880^{mm}×奥行560^{mm}×高さ380^{mm}
 - ②6.25尺用(紺)
巾1,980^{mm}×奥行560^{mm}×高さ390^{mm}
 - ③6.5尺用(紺)
巾2,030^{mm}×奥行630^{mm}×高さ410^{mm}
- 両端マジックテープ止め・収納が容易に出来ます。



135-3 雨天用棺カバーソルティーンヌ(グレー)

製品番号 20429

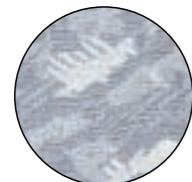

色見本

撥水加工

巾3,135^{mm}×奥行1,485^{mm}

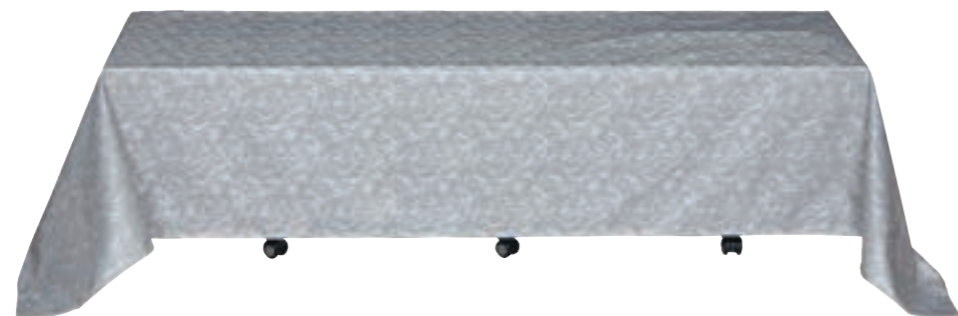

136-1 アルミキャスター棺台

製品番号 00431

巾1,218^{mm}×奥行433^{mm}×高さ110^{mm}
(キャスター50^{mm}φ使用ST付2ヶ)
重量5.1kg



136-2 アルミアングルキャスター棺台(1対)

製品番号 00435

巾650^{mm}×奥行200^{mm}×高さ100^{mm}
(キャスター両輪40^{mm}φST付2ヶ)
重量5.0kg



136-3 アングルキャスター棺台(1対)

製品番号 00436

巾650^{mm}×奥行200^{mm}×高さ100^{mm}
(キャスター両輪40^{mm}φST付2ヶ)
重量4.9kg スチール製



136-4 マルチキャスター棺台

製品番号 00432

①5寸棺台のせ高さ260^{mm}
②1尺棺台のせ高さ415^{mm}
③1尺5寸棺台のせ高さ565^{mm}
取りはずせばキャスター棺台のみと
アルミ棺台のみでご使用になれます。



137-1 アルミ箱型キャスター棺台

製品番号 00433

巾1,210^{mm}×奥行425^{mm}×高さ455^{mm}
 キャスター100^{mm}φベアリング使用
 ST付2ヶ
 角パイプ30^{mm}×40^{mm} 重量12.8kg



137-2 アルミ箱型キャスター棺台平型

製品番号 23649

巾1,200^{mm}×奥行430^{mm}×高さ180^{mm}
 キャスター100^{mm}φベアリング使用
 ST付2ヶ
 角パイプ30^{mm}×40^{mm} 重量6.5kg



137-3 アルミ箱型キャスター棺台用スカート

製品番号 00434

(ベルベット)

マジックテープ止め 重量 720g
 ①紺色 ②エンジ色



138-1 安置台 天板白ポリ板(アルミ巻)

製品番号 23650

巾2,005^{mm}×奥行605^{mm}×高さ700^{mm} 重量30kg
 キャスター125^{mm}φST2ヶ使用 本体 スチール製 天板 木製

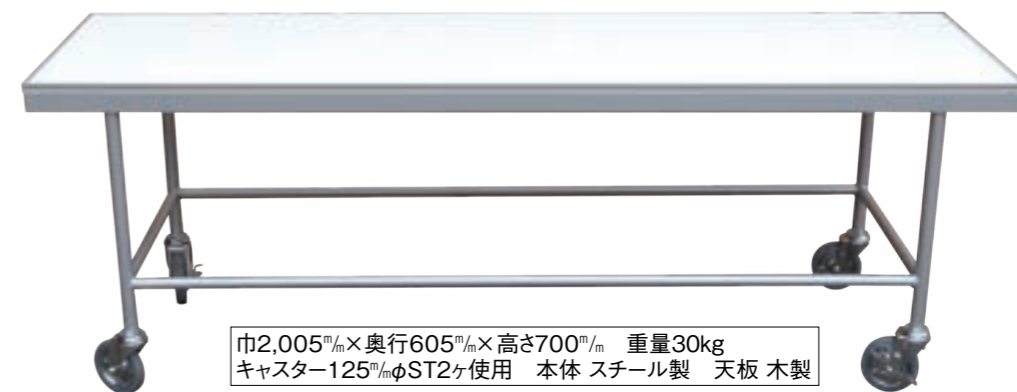

138-2 安置台 天板畳

製品番号 23651

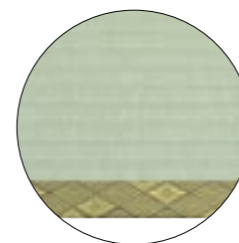

畳表はダイケン工業の銀白を使用
 普通のイ草に比べ約3倍の
 耐久性があります。
 樹脂コーティングされた畳表は
 水でぬれても撥水し拭くだけで
 キレイになります。

巾2,005^{mm}×奥行605^{mm}×高さ715^{mm} 重量33kg
 キャスター125^{mm}φST2ヶ使用 本体 スチール製 天板 木製



138-3 安置台用スカート

製品番号 23652

①スムーズパープル



②チンチラブラウン



139-1 棺掛 さくら雲(桃)

製品番号 23157

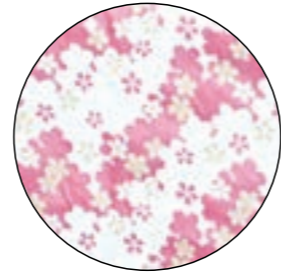
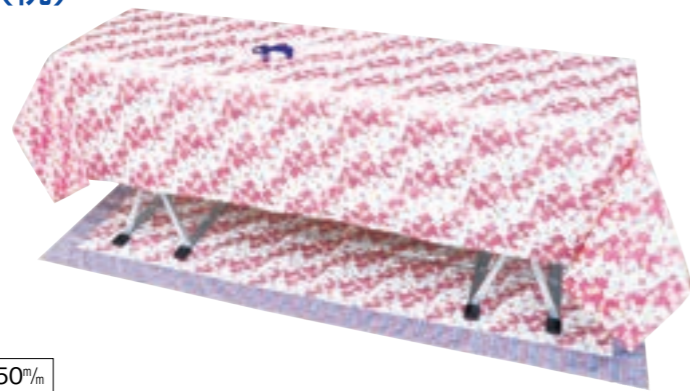

寸法・巾2,700^m×奥行1,350^m

139-2 棺掛 さくら雲(紫)

製品番号 23158

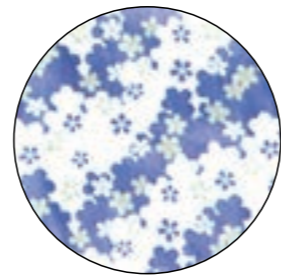
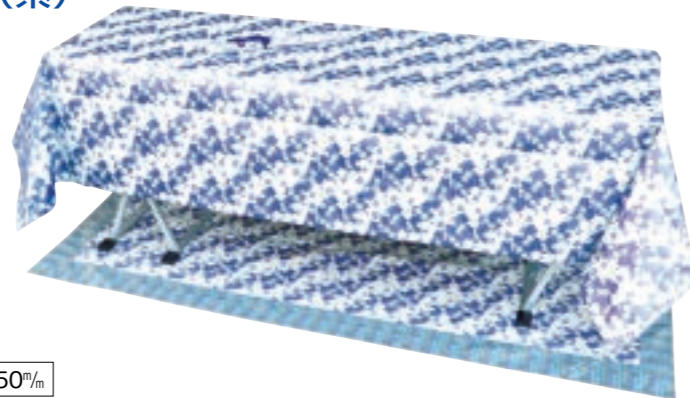

寸法・巾2,700^m×奥行1,350^m

139-3 棺掛 流水

製品番号 23159

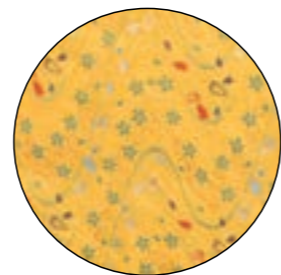
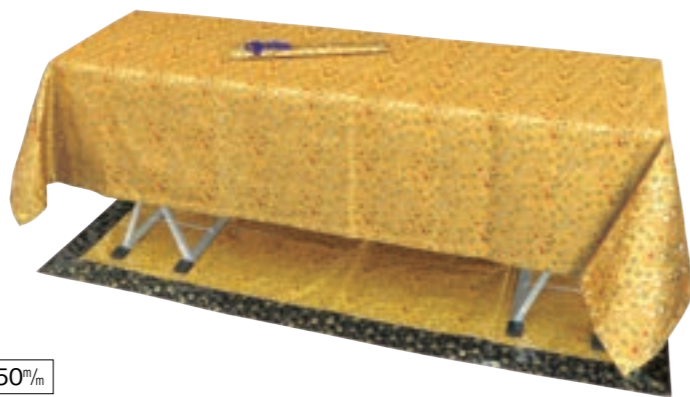

寸法・巾2,700^m×奥行1,350^m

139-4 棺掛 夕桜

製品番号 23160

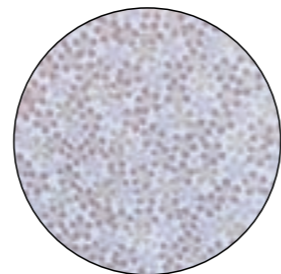
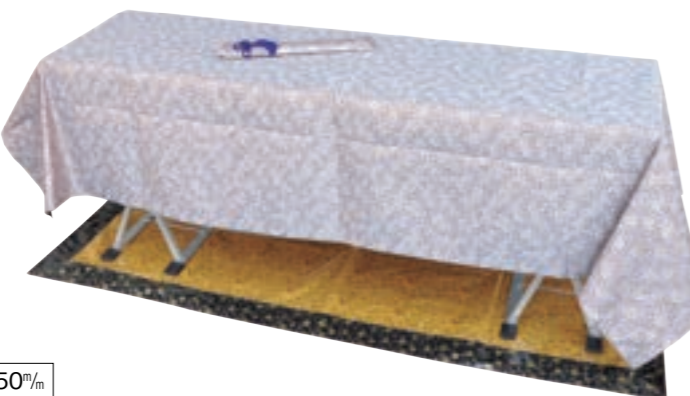

寸法・巾2,700^m×奥行1,350^m

140-1 帯掛 さくら雲(桃)

製品番号 23161



寸法・巾400^m×奥行1,000^m

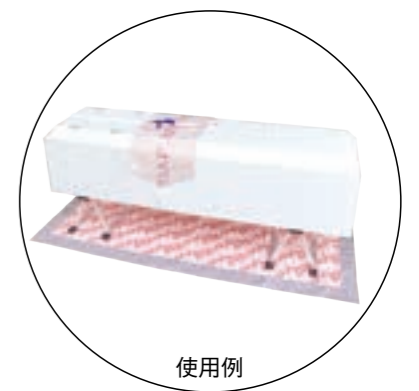

使用例

140-2 帯掛 さくら雲(紫)

製品番号 23162



寸法・巾400^m×奥行1,000^m

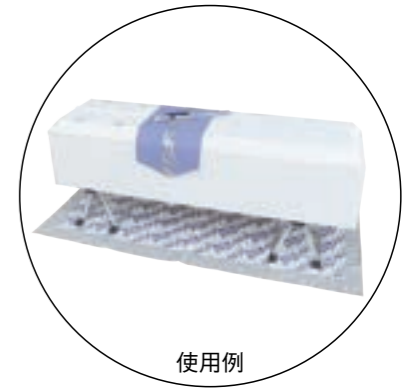

使用例

140-3 帯掛 流水

製品番号 23163



寸法・巾400^m×奥行1,000^m

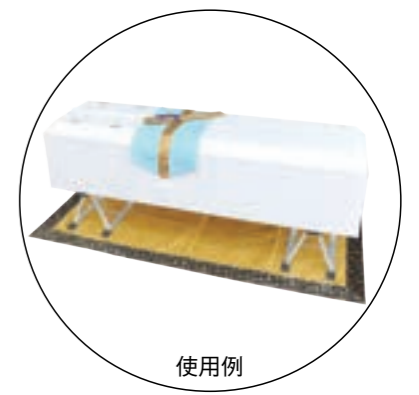

使用例

140-4 帯掛 夕桜

製品番号 23164



寸法・巾400^m×奥行1,000^m

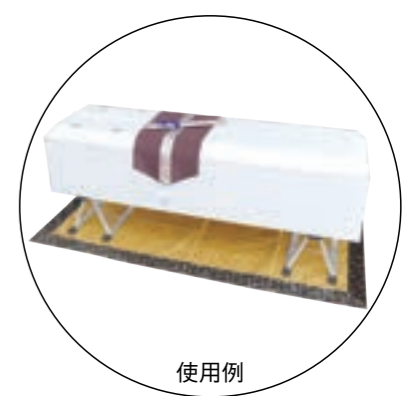

使用例

141-1 金欄棺敷 ビニール張 十六菊

製品番号 21246

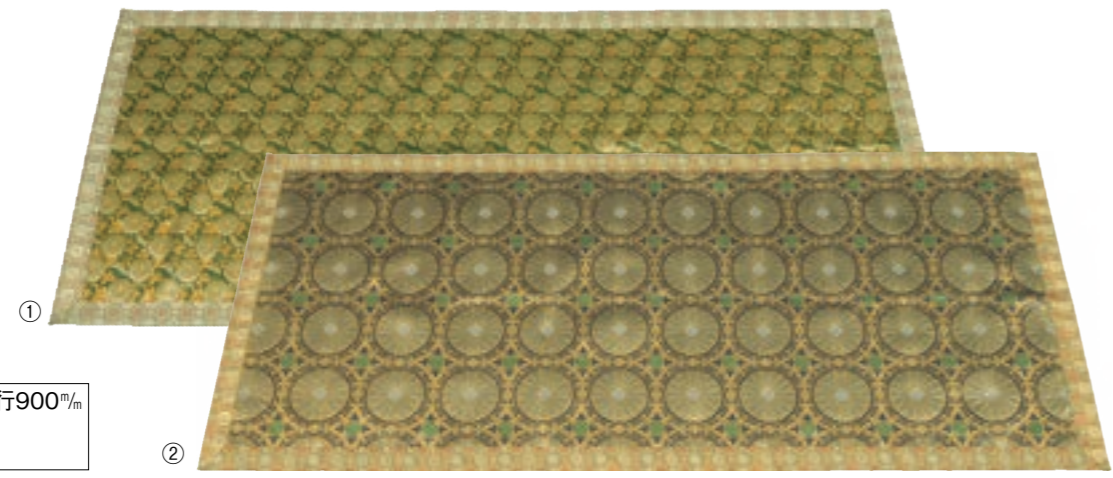

巾2,100^{mm}×奥行900^{mm}
①十六菊小柄
②十六菊大柄

141-2 棺敷 さくら雲(桃)

製品番号 23154

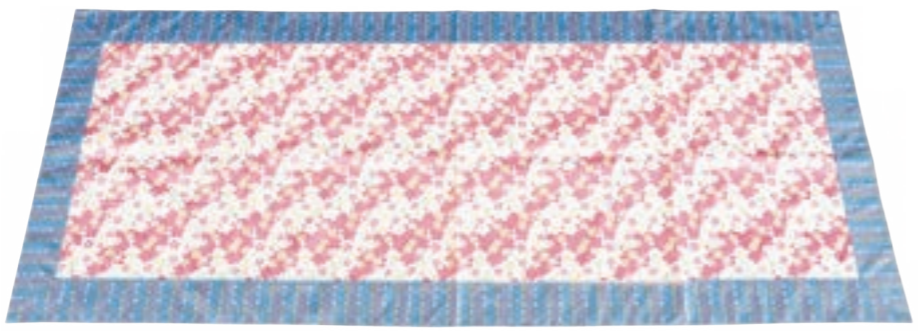

寸法・巾2,100^{mm}×奥行900^{mm}

141-3 棺敷 さくら雲(紫)

製品番号 23155



寸法・巾2,100^{mm}×奥行900^{mm}

141-4 棺敷 流水

製品番号 23156

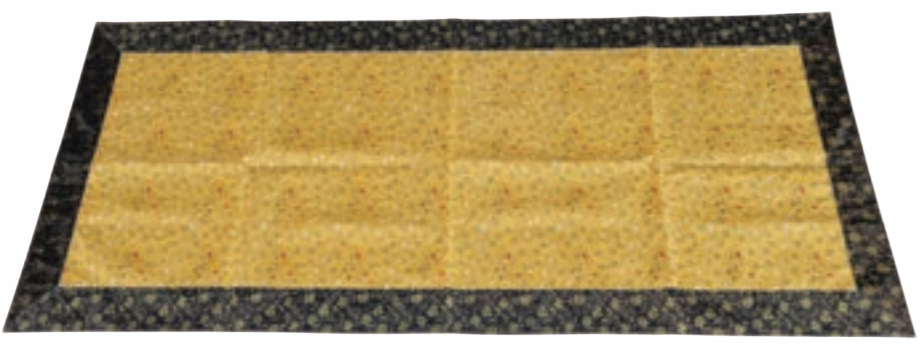

寸法・巾2,100^{mm}×奥行900^{mm}

142-1 飾り棺台車

製品番号 23653

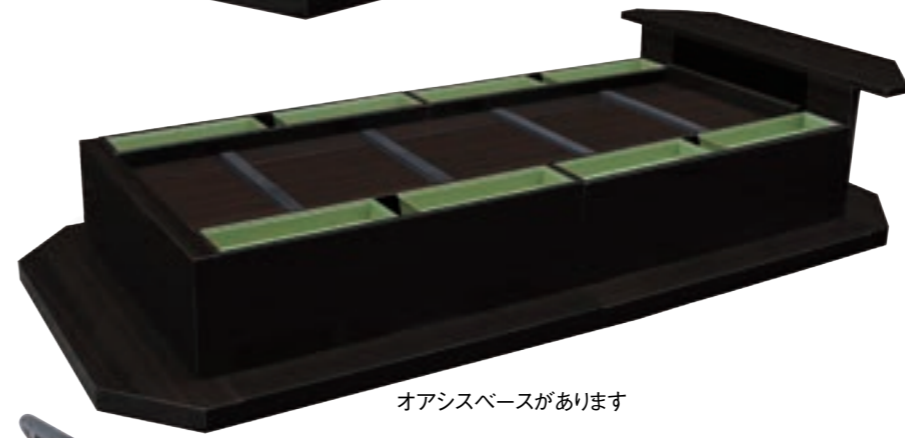

オアシスペースがあります



棺台車寸法
巾2,100^{mm}×奥行600^{mm}×高さ435^{mm}
キャスター100^{mm}φ使用 トッテ取り外し式
重量45kg トッテ重量1.7kg
全体寸法
巾2,695^{mm}×奥行1,200^{mm}×高さ545^{mm}
オアシスペース8個付
巾480^{mm}×奥行137^{mm}

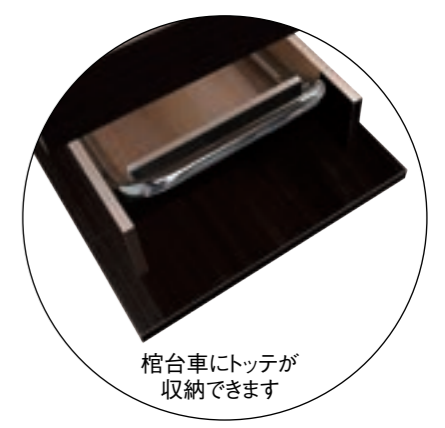

棺台車にトッテが
収納できます

142-2 棺台車(ホワイトメイプル)

製品番号 22380



巾1,920^{mm}×奥行525^{mm}×高さ525^{mm}
キャスター100^{mm}φ使用
トッテ取り外し式
重量41kg トッテ重量5.5kg

143-1 棺台車(シルバー)

製品番号 23654

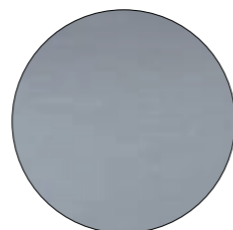

色見本

巾2,000^{mm}×奥行600^{mm}×高さ370^{mm}
 キャスター100^{mm}φ使用
 トッテ取り外し式
 本体重量37kg トッテ重量1.7kg

143-2 棺台車(ブラウン)

製品番号 22382



色見本

巾2,000^{mm}×奥行600^{mm}×高さ370^{mm}
 キャスター100^{mm}φ使用
 トッテ取り外し式
 本体重量37kg トッテ重量1.7kg

143-3 棺台車(メープル)

製品番号 22383

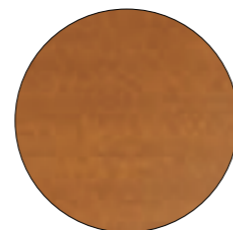

色見本

巾2,000^{mm}×奥行600^{mm}×高さ370^{mm}
 キャスター100^{mm}φ使用
 トッテ取り外し式
 本体重量37kg トッテ重量1.7kg

143-4 棺台車(ホワイトマープル)

製品番号 22384

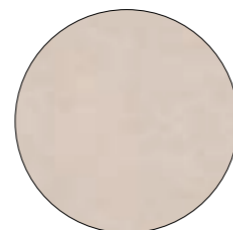

色見本

巾2,100^{mm}×奥行600^{mm}×高さ510^{mm}
 キャスター100^{mm}φ使用
 トッテ取り外し式
 本体重量45kg トッテ重量1.7kg

144-1 油圧棺台

製品番号 00423



下げた状態

上部 天板巾1,400^{mm}×奥行410^{mm}
 下部 巾1,450^{mm}×奥行450^{mm}×最高H1,330^{mm}～最低H295^{mm}
 キャスター130^{mm}φ 足踏式
 本体重量81kg 積載重量130kg

144-2 アルミローラー付油圧棺台(B型)横型

製品番号 20780



(横型)

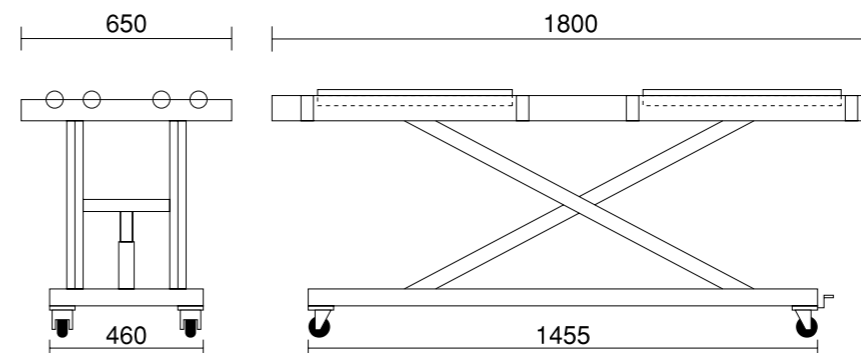

ALローラー巾600^{mm}
 45^{mm}φ 8本使用
 最高H1,410^{mm}～最低H360^{mm}

145-1 アルミローラー付油圧棺台(A型)縦型(ロング)

製品番号 23655

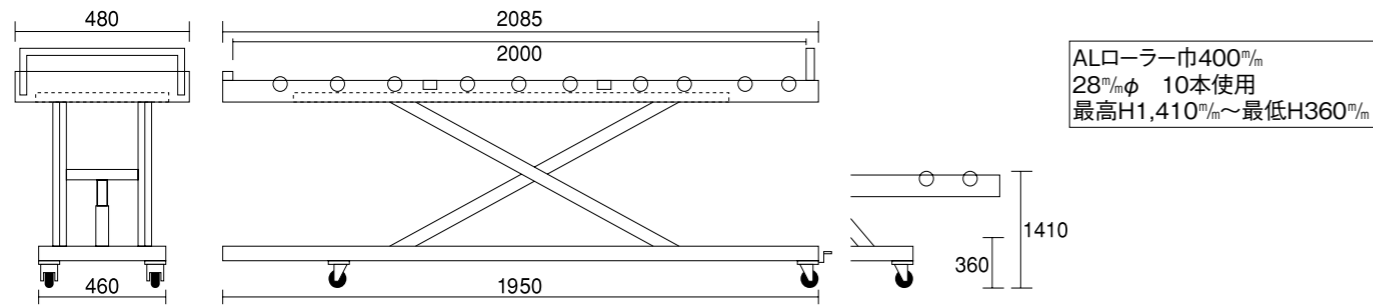

145-2 アルミローラー付油圧棺台(A型)縦型

製品番号 20779

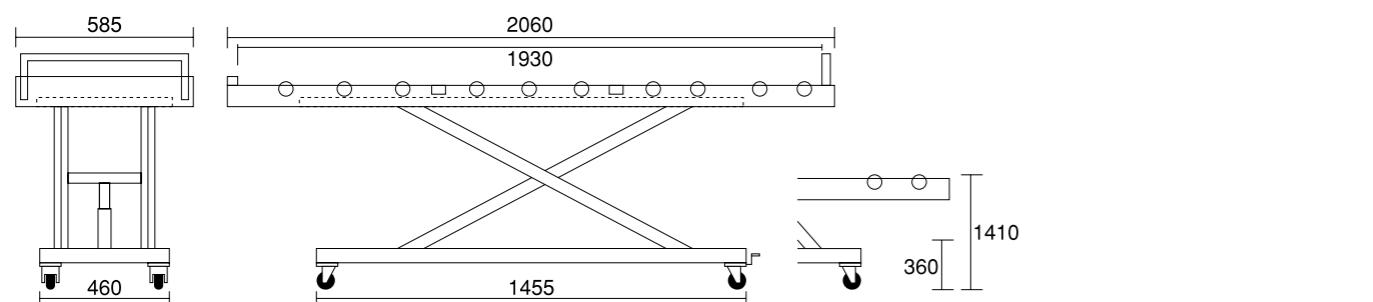

146-1 三段式安置台(縦型)

製品番号 23656

本体寸法 巾2,120^{mm}×奥行750^{mm}×高さ1,450^{mm}
 1段目 高さ360^{mm} 2段目 高さ875^{mm}
 3段目 高さ1,380^{mm}
 1~3段 内寸 巾615^{mm}×長さ2,120^{mm}
 1~2段 高さ(内寸)470^{mm}
 材質 本体スチール製
 ALローラー巾600^{mm} 27本使用
 キャスター150^{mm}φ4個付(2個ST付)
 組立式 重量約98kg



146-2 三段式安置台(横型)

製品番号 23657

本体寸法 巾2,300^{mm}×奥行730^{mm}×高さ1,435^{mm}
 1段目 高さ360^{mm} 2段目 高さ880^{mm}
 3段目 高さ1,400^{mm}
 1~3段 内寸 巾660^{mm}×長さ2,000^{mm}
 1~2段 高さ(内寸)470^{mm}
 材質 本体スチール製
 ALローラー巾600^{mm} 30本使用
 キャスター150^{mm}φ4個付(2個ST付)
 組立式 重量約150kg



アルミローラー付油圧棺台に対応しています。



棺ストッパーは無段階に調整できます。(縦型・横型共通)

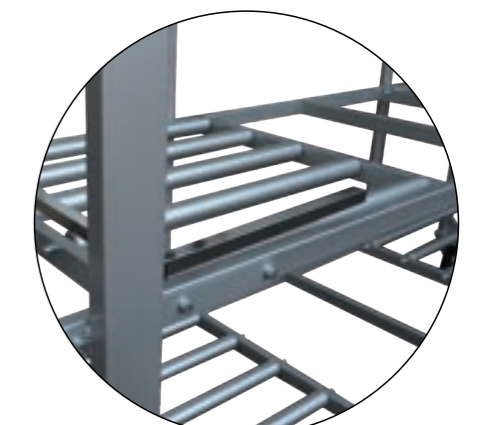

横型棺ストッパー

147-1 御遺体用保冷库(横型 1体用)

製品番号 20776

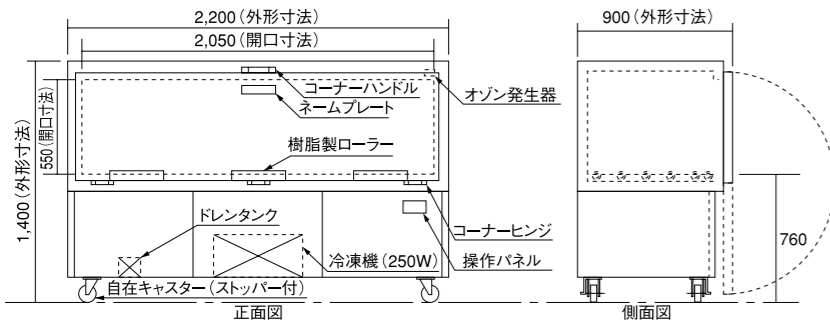

| | |
|-------|--------------------------|
| 外装材 | カラー鋼板 アイボリー色 |
| 内装材 | ステンレス鋼板 |
| 冷凍機出力 | 250W |
| 電源 | 100V (50/60Hz) |
| 製品質量 | 200kg |
| 附属品 | オゾン発生器 ドレンタンク ネームプレート |

※外装クロス貼り仕上げ:冷凍機別置タイプ
など、特別仕様も承ります。

147-2 御遺体用保冷库(横型 2体用)

製品番号 20777

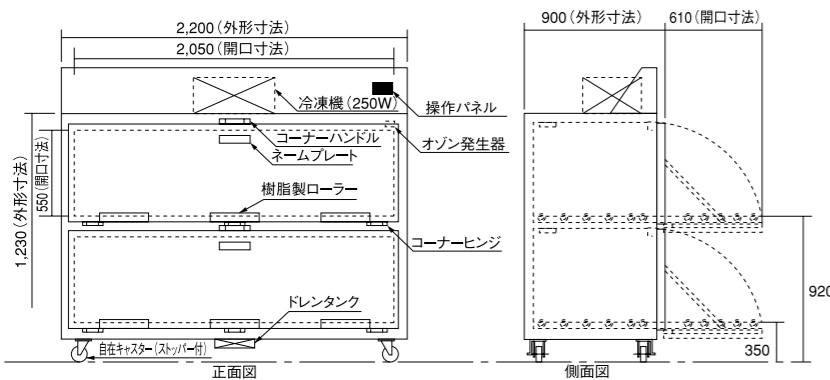

| | |
|-------|--------------------------|
| 外装材 | カラー鋼板 アイボリー色 |
| 内装材 | ステンレス鋼 |
| 冷凍機出力 | 400W |
| 電源 | 100V (50/60Hz) |
| 製品質量 | 250kg |
| 附属品 | オゾン発生器 ドレンタンク ネームプレート |

※外装クロス貼り仕上げ:冷凍機別置タイプ
など、特別仕様も承ります。

148-1 御遺体用保冷库(縦型 1体用)

製品番号 20778

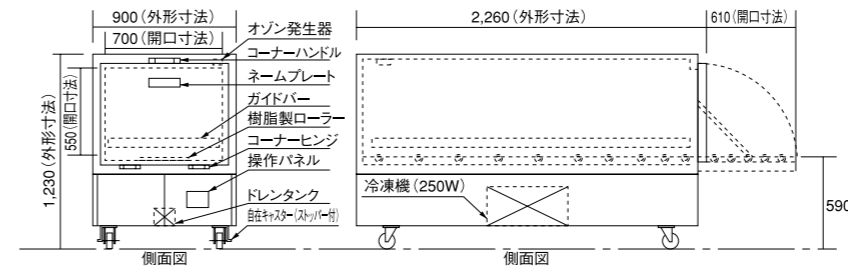

| | |
|-------|--------------------------|
| 外装材 | カラー鋼板 アイボリー色 |
| 内装材 | ステンレス鋼板 |
| 冷凍機出力 | 250W |
| 電源 | 100V (50/60Hz) |
| 製品質量 | 190kg |
| 附属品 | オゾン発生器 ドレンタンク ネームプレート |

※外装クロス貼り仕上げ:冷凍機別置タイプ
など、特別仕様も承ります。

148-2 御遺体用保冷库(縦型 2体用)

製品番号 23173

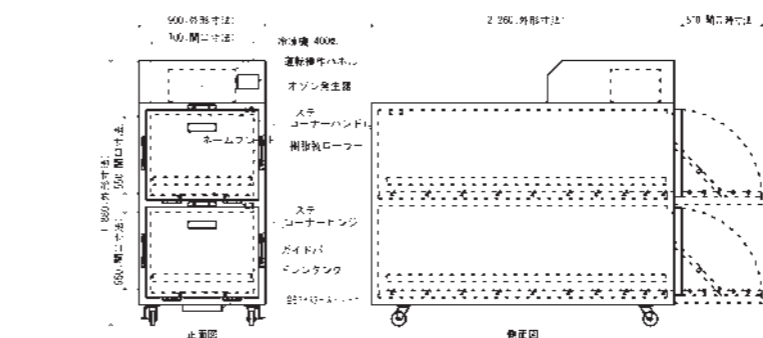

| | |
|-------|--------------------------|
| 外装材 | カラー鋼板 アイボリー色 |
| 内装材 | ステンレス鋼板 |
| 冷凍機出力 | 400W |
| 電源 | 100V (50/60Hz) |
| 製品質量 | 230kg |
| 附属品 | オゾン発生器 ドレンタンク ネームプレート |

※外装クロス貼り仕上げ:冷凍機別置タイプ
など、特別仕様も承ります。

ファーン・ジャパン・ストレッチャー

149-1 モデル 12-5
ストレッチャー
モデル 4070
トランスポーター
製品番号 20077

モデル12-5
全長 1,910^m×全巾540^m×高さ90^m
重量 8.5kg
最大荷重 159kg
モデル4070
全長 1,970^m×全巾560^m
高さ 最短250^m～最長890^m
重量 22kg
総重量 30.5kg
最大荷重 159kg



149-2 モデル12-4トランスファーストレッチャー
モデル 4070トランスポーター
製品番号 20078



全長1,910^m×全巾540^m×高さ90^m
重量8kg 総重量30kg 最大荷重159kg

149-3 モデル24
ミニマックス
製品番号 23658



重たいご遺体に
設計された
耐荷重454kgまで
高めたタイプの製品です。

全長1,930^m×全巾600^m×高さ最短260^m～最長850^m
ローディングホイールまでの高さ660^m 重量34.5kg 最大荷重454kg

149-4 モデル12-9トランスファーストレッチャー
モデル 4070トランスポーター
製品番号 20079



全長1,910^m×全巾540^m×高さ90^m
重量9kg 総重量31kg 最大荷重159kg

149-5 ロールイン ストレッチャーモデル
モデル25i
製品番号 23659



軽自動車向き
全長が短いタイプです。

全長1,810^m×全巾585^m×高さ最短240^m～最長810^m
重量25.4kg 最大荷重181kg

ファーン・ジャパン・ストレッチャー

150-1 モデル 12-7 ストレッチャー
モデル 4070 トランスポーター
製品番号 20082



マットレス・枕は別売

全長1,910^m×全巾540^m×高さ最短250～最長890^m
総重量 31kg (背上げ機構がありません) 最大荷重 159kg

150-2 マットレス・モデル 359-M
マクラモデル 359-P
製品番号 20097

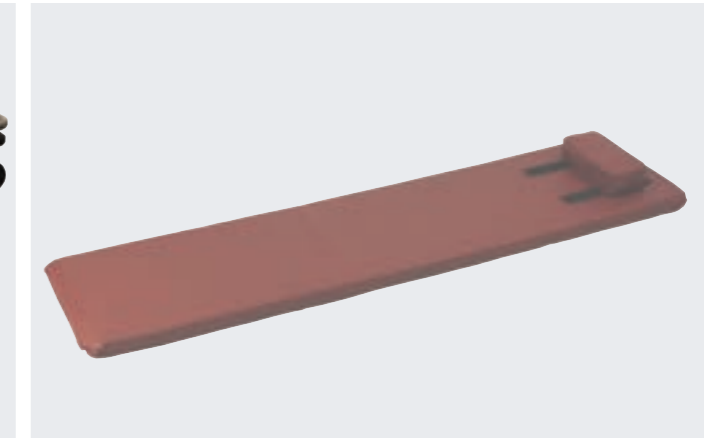

①マットレスモデル359-M 巾1,840^m×奥行460^m×厚さ50^m
②マクラモデル 359-P 巾 300^m×奥行130^m×厚さ80^m

150-3 ロールインストレッチャー
モデル24-4
製品番号 20081



ベルト付

全長1,880^m×全巾570^m×高さ最短230～最長820^m
重量24kg 最大荷重159kg

150-4 モデル 1553キャスケットテーブル
モデル 4070トランスポーター
製品番号 20080



ベアピン付

全長2,000^m×全巾530^m×高さ60^m
重量12kg 総重量34kg 最大荷重159kg

150-5 スクープエクセル
モデル65EXL
製品番号 20457

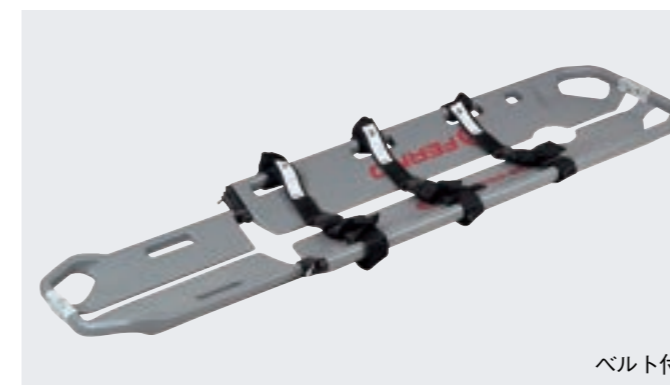

ベルト付

巾440^m×長さ最短1,650^m～最長2,020^m×厚さ70^m
重量8.2kg 最大荷重159kg

150-6 スクープストレッチャー
モデル65
製品番号 20088



ベルト付

巾430^m×長さ最短1,660^m～最長2,010^m×厚さ70^m
重量9kg 最大荷重159kg

ファーン・ジャパン・ストレッチャー

151-1 フォールディングストレッチャーモデル12

製品番号 20091



全長1,870^{mm}×全巾480^{mm}×厚さ30^{mm}
固定ベルト2本付 重量4kg

151-2 トランスファーシートモデル341

製品番号 20095



タテ1,900^{mm}×ヨコ1,120^{mm}

151-3 ストレッチャーモデル12-4S

製品番号 20090



全長1,910^{mm}×全巾540^{mm}×高さ90^{mm}
固定ベルト2本付 重量8kg

ファーン・ジャパン・ストレッチャー

152-1 チャーチトラック モデル87

製品番号 20083



全開時全長1,550^{mm}×全巾550^{mm}
重量16kg

152-2 モデル87用 ドレープ・フレーム

製品番号 20084

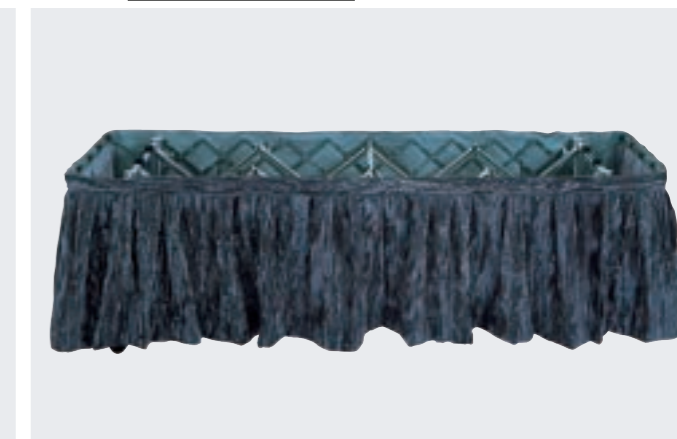

①材質ビロード カラー・紺 87-D
②フレーム 87-F

152-3 フォールディングテーブル モデル34(木目調)

製品番号 23660



全開時全長1,960^{mm}×全巾640^{mm}
重量35kg

152-4 フォールディングテーブル モデル34(グレー)

製品番号 23661



全開時全長1,960^{mm}×全巾640^{mm}
重量35kg

153-1 ファスナーモデル5-13

製品番号 20099



車内固定金具 モデル4070用 モデル24-4用

153-2 ファスナーモデル5

製品番号 20098



車内固定金具モデル26専用です

153-3 固定バンドモデル430

製品番号 20101



①ツーピースタイプ ②ワンピースタイプ

153-4 ベアピンモデル576

製品番号 20100

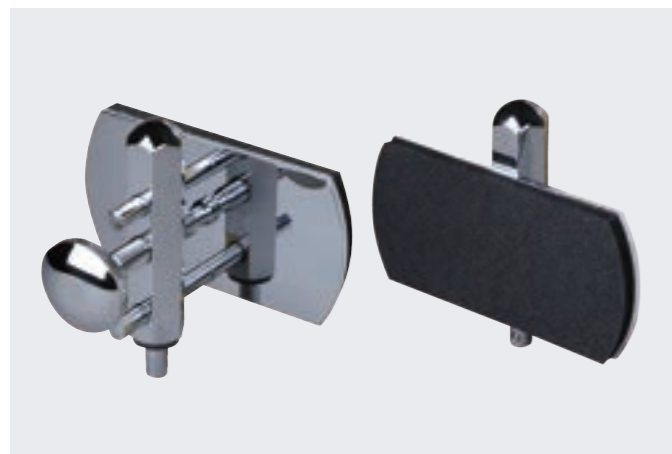

モデル 33-C ホールトラック用
モデル 1553 キスケットローラー用
右固定側 左調節側

153-5 ベアピン用延長パーツ

製品番号 20458

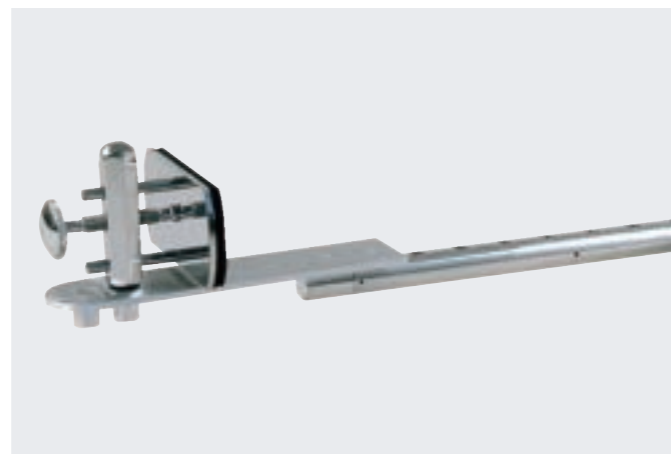

モデル120-1(キャスケットローラ)に延長パーツを
取り付けした状態。延長パーツは脱着式なので、
必要に応じて取り付け、取り外しが可能です。

154-1 棺台レール

製品番号 20104

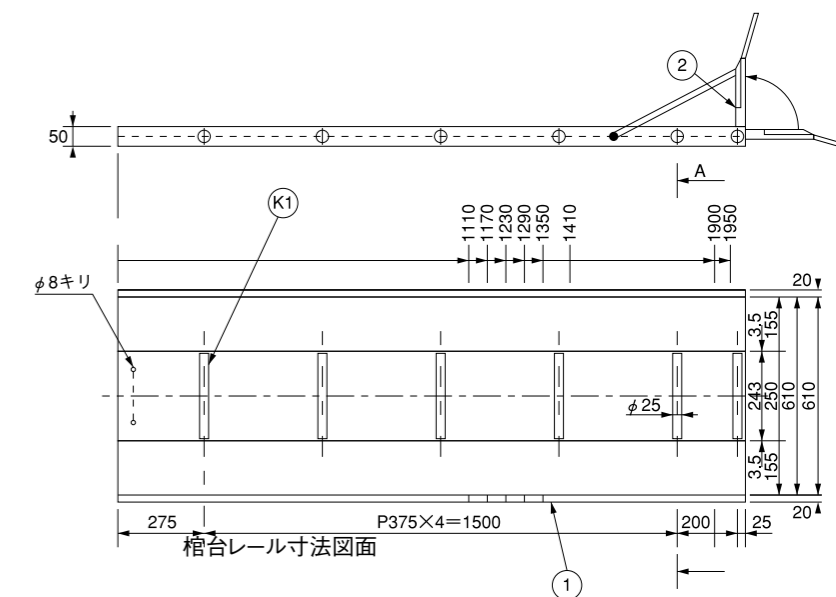
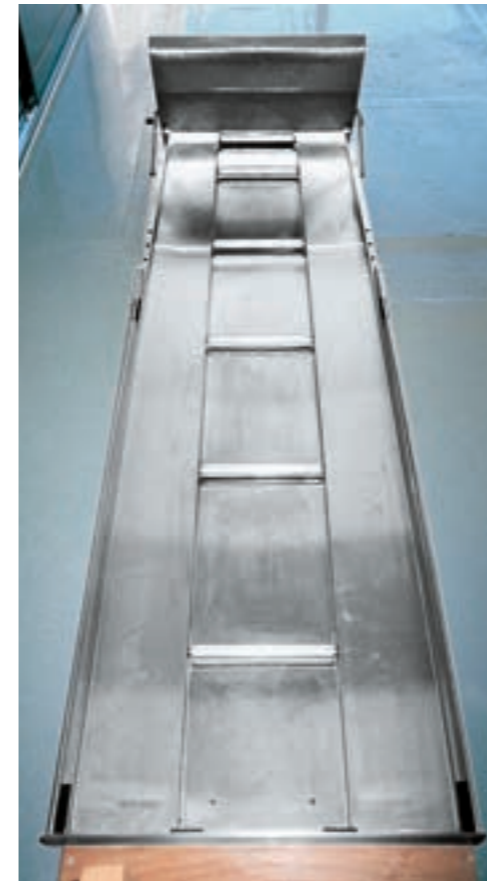

サイズ 巾650^m×全長2,000^m ストッパー調節 4段階
レーム・ステンレス 2t 使用 ヘアライン加工 重量 37kg



使用時

使用時

使用時

154-2 ストレッチャー用カバー(防雨型)

製品番号 23662

巾2,300^m×奥行1,200^m
周囲5^mゴム入り



154-3 ステンレストレー

製品番号 23171



巾600^m×奥行1,890^m×深さ40^m
材質 ステンレス 重量11kg
※御遺体用保冷庫に入ります。

154-4 ステンレストレー(抗菌シート貼り)

製品番号 23172



155-1 納体袋パウチ(塩化ビニール)

製品番号 20103



寸法 巾2,020^m×奥行950^m
重量2.74kg

155-2 納体袋厚手(塩化ビニール)

製品番号 23663



①黒



②白

①寸法 巾2,250^m×奥行930^m ②寸法 巾2,250^m×奥行930^m ファスナー付・取っ手(パイプ付) 重量1.62kg

155-3 納体袋薄手(塩化ビニール)

製品番号 23664

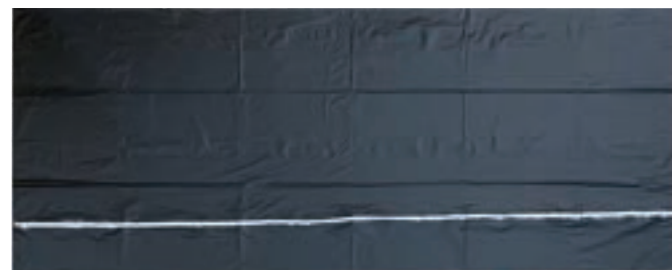

①黒

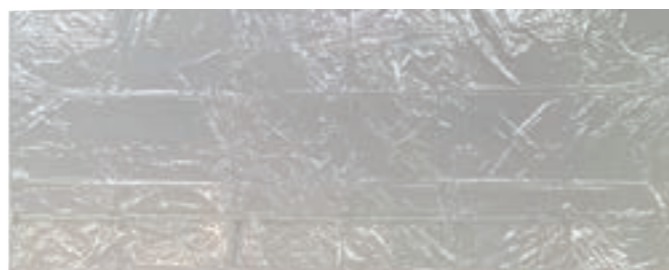

②透明

寸法 巾2,380^m×奥行690^m ファスナー付 重量520g

155-4 ビニール担架(塩化ビニール)

製品番号 20781



寸法 巾2,000^m×奥行890^m
重量 1.7kg

155-5 納体シート(塩化ビニール)

製品番号 23174



寸法巾2,400^m×奥行1,830^m×厚さ0.3^m
重量 750g

156-1 棺フタ置台(立型)

製品番号 20146



巾460^m×高さ1,700^m
広げた状態570^m(奥行)
スチール製 重量3.6kg

156-2 棺フタ置台デラックス

製品番号 20456



巾420^m×高さ1,610^m
広げた状態580^m(奥行) 重量10.3kg
スチール製 キャスター付 50^mφ

156-3 棺フタ置台(横型)アルミ製

製品番号 20147



巾700^m×高さ1,000^m
広げた状態560^m(奥行)
重量6kg

156-4 新型棺フタ置台(横型)

製品番号 21251



巾910^m×高さ910^m
広げた状態330^m(奥行)
スチール製 重量4.2kg

157-1 搬送布団 シーツなし

製品番号 23665

敷寸法 約550^m×約2,000^m
 掛寸法 約1,200^m×約2,000^m
 防水シート入・綿入・持ち手付
 くぼみ枕付 入数:10組

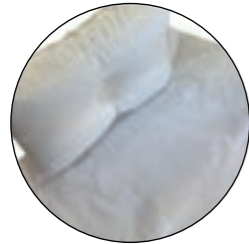

マジックテープ式



157-2 搬送布団 シーツ付

製品番号 23666

敷寸法 約1,470^m×約2,400^m
 掛寸法 約1,000^m×約2,000^m
 防水シート入・綿入・持ち手付
 安定枕付 入数:8組



157-3 担架シート

製品番号 23667

寸法 約1,470^m×約2,400^m
 防水シート入・綿入・持ち手付
 ①安定枕付 入数:10組
 ②枕なし(マジックテープなし) 入数:30枚



157-4 シーツ

製品番号 23668

寸法 約1,800^m×約2,500^m
 1枚ずつビニール袋入 入数:30枚



158-1 高級布団 鶴林

製品番号 23669

①掛布団 タテ1,900^m×ヨコ1,200^m
 ②敷布団 タテ2,000^m×ヨコ 900^m
 ③掛布団・敷布団セット



158-2 おくり掛布 さくら花 濃

製品番号 23670

タテ2,300^m×ヨコ1,400^m

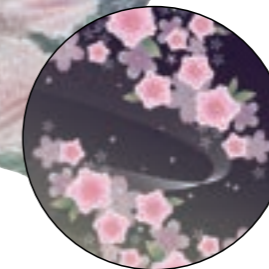

158-3 おくり掛布 さくら花 淡

製品番号 23671

タテ2,300^m×ヨコ1,400^m

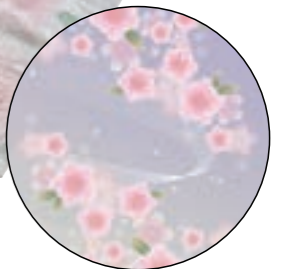

158-4 おくり掛布 荘厳 城

製品番号 23672

タテ2,300^m×ヨコ1,400^m

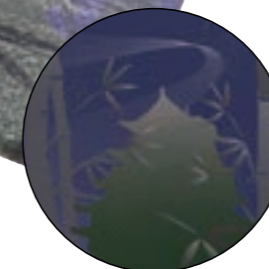
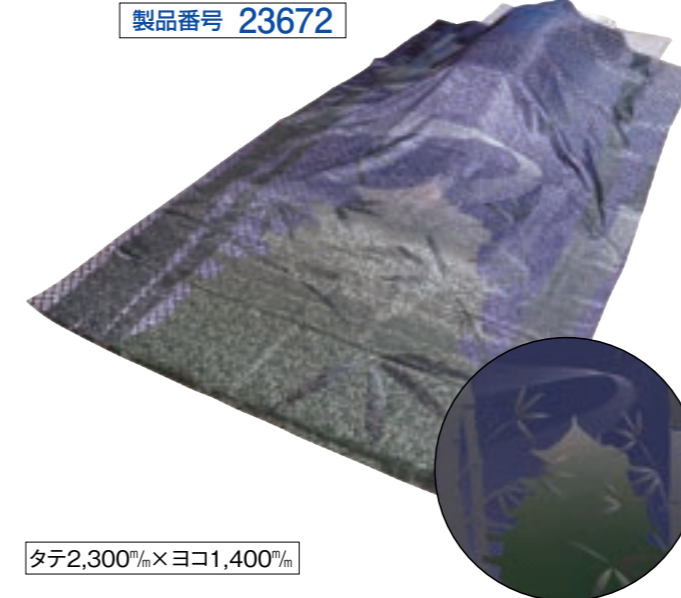

158-5 おくり掛布 荘厳 紋

製品番号 23673

タテ2,300^m×ヨコ1,400^m



159-1 木製丸壺塗桐

製品番号 23860



①6寸 巾180^mφ×高さ210^m 重量570g
②7寸 巾210^mφ×高さ235^m 重量750g
③8寸 巾240^mφ×高さ270^m 重量1,020g

159-2 木製丸壺白桐

製品番号 23861



①6寸 巾180^mφ×高さ210^m 重量570g
②7寸 巾210^mφ×高さ235^m 重量750g
③8寸 巾240^mφ×高さ270^m 重量1,020g

159-3 木製丸壺焼桐

製品番号 23862



①6寸 巾180^mφ×高さ210^m 重量570g
②7寸 巾210^mφ×高さ235^m 重量750g
③8寸 巾240^mφ×高さ270^m 重量1,020g

159-4 高級天然石骨壺 黄玉 7寸 おうぎよく

製品番号 22153



高さ230^m×215^mφ 重量7.68kg

159-5 高級天然石骨壺 瑠璃 7寸 るり

製品番号 22154



高さ230^m×215^mφ 重量7.12kg

159-6 高級天然石骨壺 緑玉 7寸 りよくぎよく

製品番号 22155



高さ230^m×215^mφ 重量8.3kg

160-1 有田焼工芸品(手作り・手描) しだれ桜 7寸

製品番号 22142



高さ240^m×240^mφ 重量3.7kg

160-2 有田焼工芸品(手作り・手描) ふじ 7寸

製品番号 22143



高さ240^m×240^mφ 重量3.7kg

160-3 有田焼工芸品(手作り・手描) 格子ぶどう 7寸

製品番号 22144



高さ235^m×215^mφ 重量4.2kg

160-4 有田焼工芸品(手作り・手描) 古代呉須草花 7寸

製品番号 22145



高さ240^m×205^mφ 重量3.5kg

160-5 分骨カプセル

製品番号 23111



寸法:巾140^mφ×高さ200^m PC製 重量130g



使用例
※骨壺は2.3寸まで入ります。

161-1 骨座布団友禅 (紫)

製品番号 21187

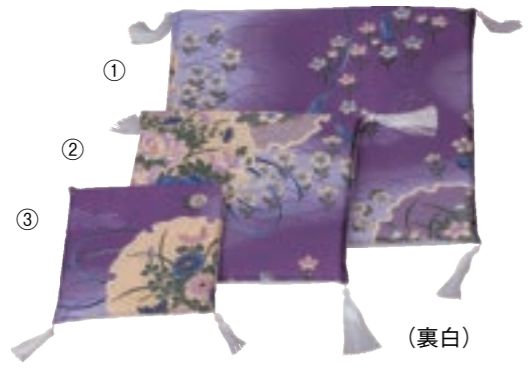

(裏白)

①巾300^m/_m×奥行300^m/_m
②巾220^m/_m×奥行220^m/_m
③巾150^m/_m×奥行150^m/_m (②と③は受注生産品です)

161-3 骨座布団友禅 (水色)

製品番号 21189

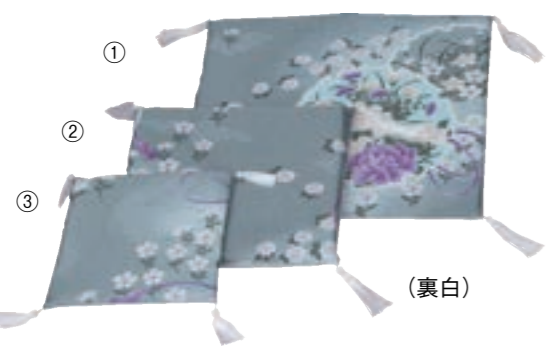

(裏白)

①巾300^m/_m×奥行300^m/_m
②巾220^m/_m×奥行220^m/_m
③巾150^m/_m×奥行150^m/_m (②と③は受注生産品です)

161-5 骨座布団金欄 (小菊)

製品番号 21192



(裏白)

①巾300^m/_m×奥行300^m/_m
②巾220^m/_m×奥行220^m/_m
③巾150^m/_m×奥行150^m/_m (②と③は受注生産品です)

161-2 骨座布団友禅 (若草)

製品番号 21188

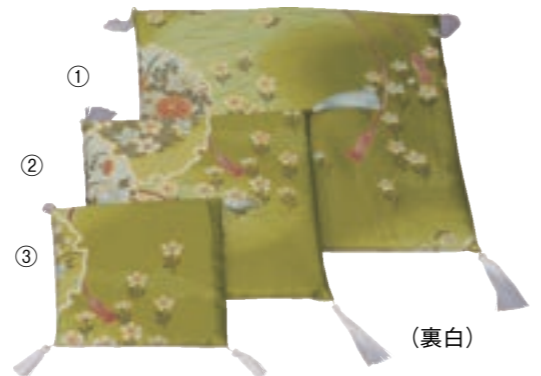

(裏白)

①巾300^m/_m×奥行300^m/_m
②巾220^m/_m×奥行220^m/_m
③巾150^m/_m×奥行150^m/_m (②と③は受注生産品です)

161-4 骨座布団 (紋ドンス)

製品番号 21190



(裏白)

①巾300^m/_m×奥行300^m/_m
②巾220^m/_m×奥行220^m/_m
③巾150^m/_m×奥行150^m/_m (②と③は受注生産品です)

161-6 骨座布団金欄 (大菊)

製品番号 21191

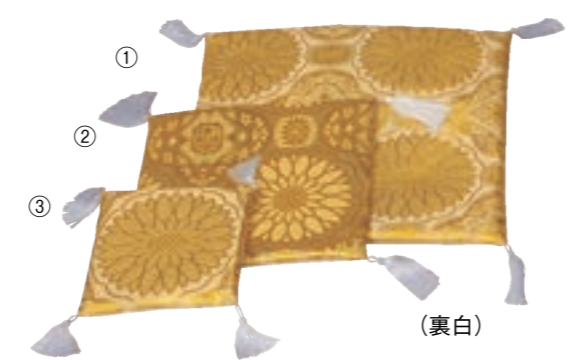

(裏白)

①巾300^m/_m×奥行300^m/_m
②巾220^m/_m×奥行220^m/_m
③巾150^m/_m×奥行150^m/_m (②と③は受注生産品です)

162-1 お参りセット 鳳凰

製品番号 23107



寸法 巾110^m/_m×奥行38^m/_m×高さ170^m/_m
ローソク2.5寸14本・線香3束・マッチ1ヶ
材質P・P 重量250g

162-2 お参りセット ハンディ

製品番号 23108



寸法 巾80^m/_m×奥行45^m/_m×高さ155^m/_m
ローソク2.5寸14本・線香3束・ライター1ヶ
材質P・P 重量200g

162-3 お参りセット ワイド

製品番号 23109



寸法 巾135^m/_m×奥行55^m/_m×高さ160^m/_m
ローソク4寸10本・線香3束・マッチ1ヶ・
にぎり点火ライター1ヶ (PAT・P特許)ライター別売
材質P・P 重量350g

162-4 にぎり点火 (かるーく点火)

製品番号 23110



レバーを握って
かる〜く点火

寸法 巾600^m/_m×奥行45^m/_m×高さ 最短88^m/_m 最長117^m/_m
PAT・P (特許製品)ライター別売
材質P・P 重量80g

163-1 新型御清め台 (ホワイトメープル) 製品番号 23872



163-2 新型御清め台 (メタリック)デコラ 製品番号 00374



163-3 新型御清め台 (桧柄)デコラ 製品番号 20041



巾600mm×奥行350mm×高さ680mm キャスター50mmφ使用(栓付・ホース付) 重量13.7kg

163-4 新型御清め台 (木目柄)デコラ 製品番号 00375



163-5 新型御清め台 (ホワイトメープル)デコラ 製品番号 21245



巾600mm×奥行350mm×高さ680mm キャスター50mmφ使用(栓付・ホース付) 重量13.7kg

163-6 ステンレス御清め台用 木製ベース(桧柄)デコラ 製品番号 22169



ステンレスお清め台 栓なし・栓付がのせられます。

木製ベース寸法 巾550mm×奥行295mm×高さ390mm キャスター50mmφ使用(ST2ヶ付) 重量6.5kg

163-7 ステンレス御清め台 栓なし 製品番号 00371



製品番号 00372

御清め栓付 本体

①本体 巾500mm×奥行250mm×高さ300mm 重量3.3kg
②ステンレス製脚 巾540mm×奥行290mm×高さ395mm
キャスター40mmφST2ヶ付 総高さ695mm 重量2.2kg

163-8 ステンレス御清め台 栓付・アルミ製脚付 製品番号 22170



本体 巾500mm×奥行250mm×高さ300mm 栓径30mmφ
ステンレスチェーン付 重量3.7kg
アルミ製脚 巾540mm×奥行290mm×高さ395mm
キャスター40mmφST2ヶ付 アルミ製 重量1.9kg

164-1 塩踏台 製品番号 00376

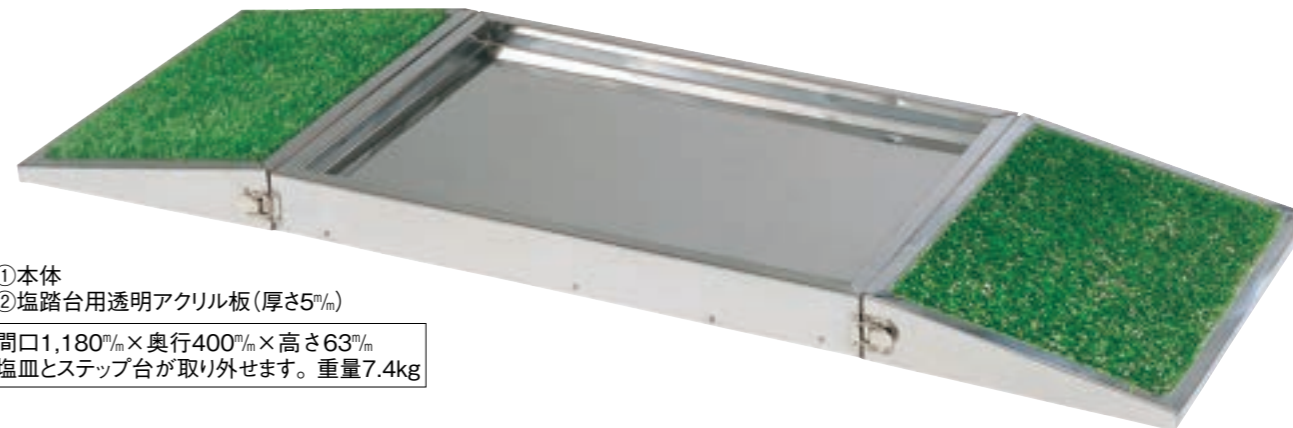

- ①本体
- ②塩踏台用透明アクリル板(厚さ5mm)

間口1,180mm×奥行400mm×高さ63mm
塩皿とステップ台が取り外せます。重量7.4kg

164-2 塩踏台用塩ケース 製品番号 22171

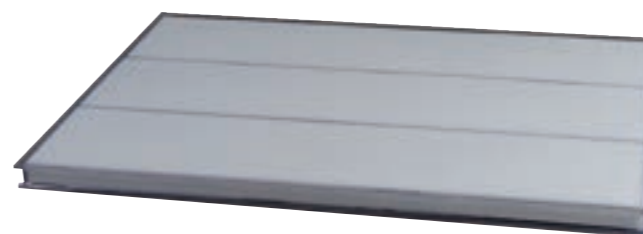

密封したトウメイのエンビケースの中に
約5kgの塩が入っています。
防水ではありません。
雨天時屋外での使用はできません。

巾553mm×奥行361mm×厚さ23mm
重量6.3kg

164-3 お清め塩 製品番号 21110



1ケース100ヶ×50箱(5,000ヶ)
ネーム入れできます。※別途型代が掛かります。(初回のみ)

164-4 手桶 製品番号 00400



1個 径200mmφ×高さ450mm
アイボリー 杓付

164-5 杓 製品番号 20042



①85mmφ×深さ45mm×長さ410mm (ポリエチレン 重量6g)
②90mmφ×深さ39mm×長さ510mm (ステンレス 重量200g)
③85mmφ×深さ40mm×長さ445mm(木製 重量5g)

165-1 LEDライティングパネル

製品番号 23873



①A4 0.7kg ②A3 1.4kg ③A2 2.6kg
④A1 5.8kg ⑤A0 9.5kg ⑥B1 7.8kg
素材 アルミフレーム
透明アクリル・ACアダプター付

165-2 ライティングパネル用フレーム(アルミ製)

製品番号 23863



①A3サイズ用 タテ483mm×ヨコ357mm
②A2サイズ用 タテ657mm×ヨコ483mm



A.木目ブラウン B.木目ブラック

165-3 スタイルアップフレーム(樹脂製)

製品番号 23864



※スタイルアップフレーム装着時

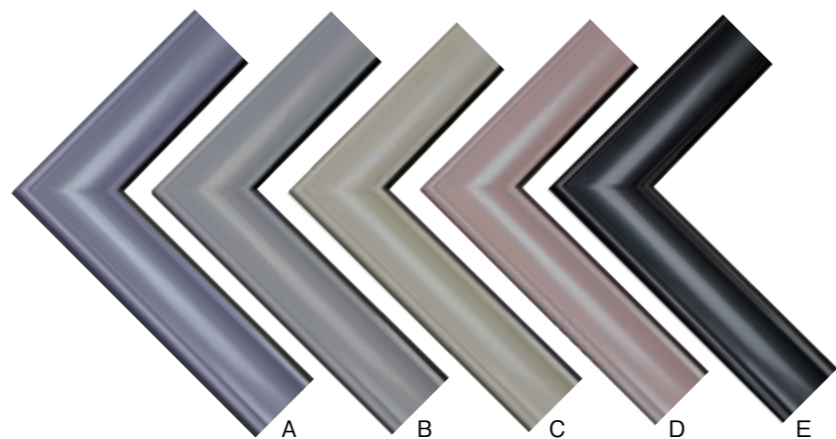

カラー A.パールパープル B.パールグレー C.パールクリーム D.パールピンク E.パールブラック

①A3サイズ用 タテ461mm×ヨコ337mm
②A2サイズ用 タテ636mm×ヨコ463mm
③A1サイズ用 タテ882mm×ヨコ637mm

165-4 LEDライティングパネル用アルミケース

製品番号 23674



①A3用ケース 内寸 巾645mm×奥行440mm×高さ37/55mm
②A2用ケース 内寸 巾830mm×奥行565mm×高さ37/55mm



166-1 LEDアクリルライティングパネル

製品番号 22304



素材:フレームアクリル ACアダプター付

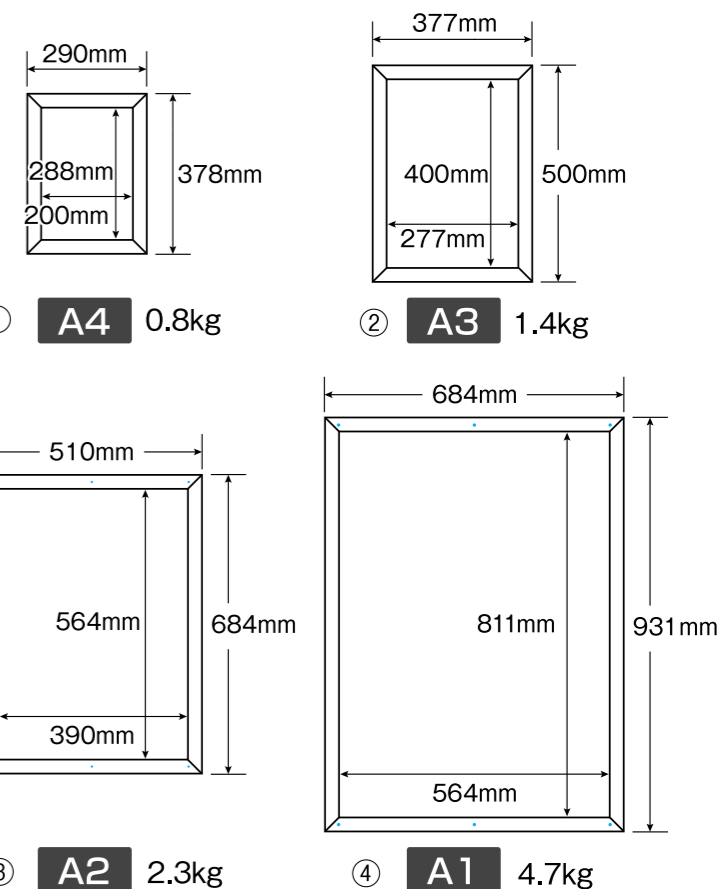

166-2 LEDライティングパネル太子額用

製品番号 23675

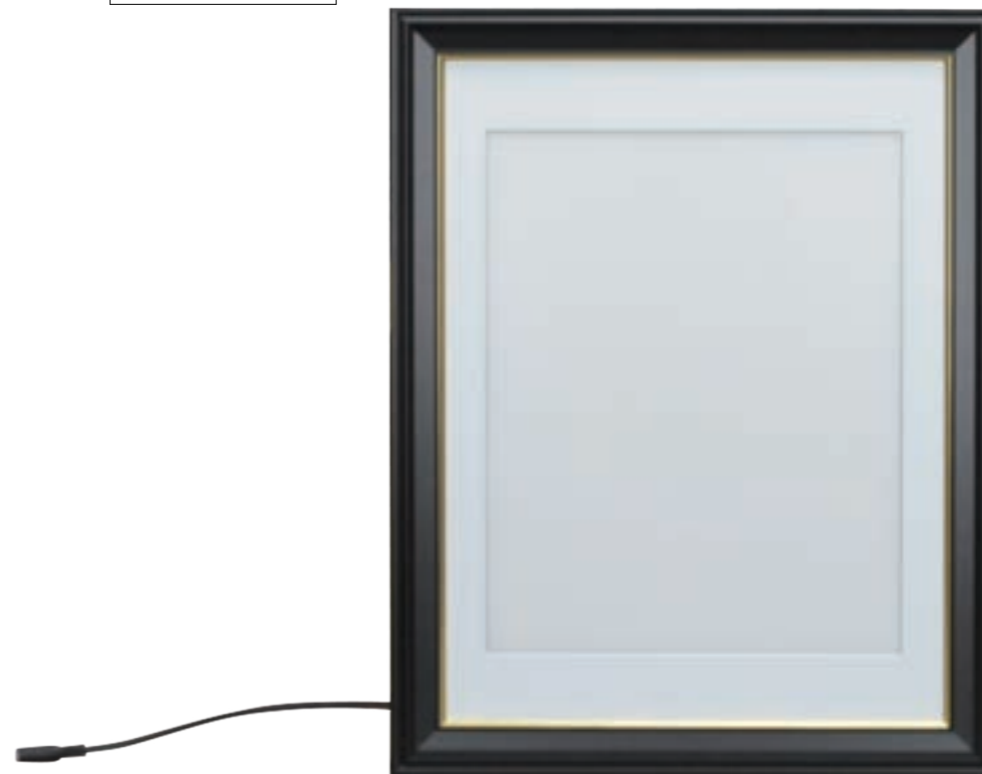

太子額(黒)が付属します。(無反射アクリル付)

パネル寸法 タテ378mm×ヨコ289mm×厚さ4.5mm ACアダプター付 重量1.1kg

167-1 太子額パールグレー(樹脂)

製品番号 23676 巾広
製品番号 23677 巾細



①巾広 外寸法 タテ458mm×ヨコ372mm
内寸法 タテ379mm×ヨコ294mm
マット2mm厚・無反射PET使用 重量1.4kg
②巾細 外寸法 タテ425mm×ヨコ341mm
内寸法 タテ379mm×ヨコ294mm
マット2mm厚・無反射PET使用 重量1.1kg

167-2 太子額パールパープル(樹脂)

製品番号 23678 巾広
製品番号 23679 巾細

167-3 太子額パールブラック(樹脂)

製品番号 23680 巾広
製品番号 23681 巾細

167-4 太子額パールクリーム(樹脂)

製品番号 23682 巾広
製品番号 23683 巾細

167-5 太子額パールピンク(樹脂)

製品番号 23684 巾広
製品番号 23685 巾細



①巾広 外寸法 タテ458mm×ヨコ372mm
内寸法 タテ379mm×ヨコ294mm
マット2mm厚・無反射PET使用 重量1.4kg
②巾細 外寸法 タテ425mm×ヨコ341mm
内寸法 タテ379mm×ヨコ294mm
マット2mm厚・無反射PET使用 重量1.1kg

168-1 六ツ切写真額・リボン付(樹脂)

製品番号 23686



①



②



③



④



⑤

外寸法 タテ319mm×ヨコ259mm
内寸法 タテ271mm×ヨコ211mm
マット2mm厚・無反射PET使用
重量600g
①パールグレー ②パールパープル
③パールブラック ④パールクリーム
⑤パールピンク

168-2 卓上写真額(樹脂)

製品番号 23687



①



②



③



④



⑤

(A)ハガキサイズ
外寸法 タテ183mm×ヨコ138mm
内寸法 タテ151mm×ヨコ107mm
マット窓 タテ103mm×ヨコ68mm 重量250g
(B)キャビネサイズ
外寸法 タテ212mm×ヨコ162mm
内寸法 タテ180mm×ヨコ130mm
マット窓 タテ125mm×ヨコ80mm 重量350g
①パールグレー ②パールパープル
③パールブラック ④パールクリーム
⑤パールピンク

169-1 太子額黒(巾細)

製品番号 00236



シタン額

外寸法 タテ425^{mm}×ヨコ335^{mm}
内寸法 タテ365^{mm}×ヨコ275^{mm}
無反射ガラス使用2^{mm}
重量1.1kg

169-2 太子額黒(巾広)

製品番号 20485



外寸法 タテ457^{mm}×ヨコ367^{mm}
内寸法 タテ379^{mm}×ヨコ288^{mm}
無反射ガラス使用2^{mm}
重量1.2kg

169-3 写真額(シタン)

製品番号 20118



①キャビネ判 ②サービス判

①外寸法タテ185^{mm}×ヨコ140^{mm}
内寸法タテ160^{mm}×ヨコ115^{mm} 重量200g
②外寸法タテ135^{mm}×ヨコ105^{mm}
内寸法タテ110^{mm}×ヨコ80^{mm} 重量102g

169-4 卓上写真額
(キャビネ判・サービス判兼用)

製品番号 21013



① ②

外寸法タテ195^{mm}×ヨコ150^{mm}
内寸法タテ153^{mm}×ヨコ110^{mm}
重量250g
①ベージュ木目 ②グリーン

169-5 額掛け思い出くん
(ネジ・ひもいらず)

製品番号 00239



① ② ③

①なげし用(額の厚さ25^{mm}重さ7kgまで)
②かもし用(額の厚さ25^{mm}重さ5kgまで)
③壁掛け用(額の厚さ25^{mm}重さ5kgまで)
④なげし用(額の厚さ30^{mm}重さ7kgまで)

169-6 木製イーゼル

製品番号 23880

寸法 巾600^{mm}×奥行630^{mm}×高さ1,600^{mm}
材質 木製
対応パネルサイズ
巾 283^{mm}~800^{mm} 高さ 406^{mm}~1,100^{mm}
厚さ 45^{mm}まで 重量 4kg
①ブラック ②ダークブラウン



①ブラック

②ダークブラウン

170-1 フロッキー額花付

製品番号 21019

寸法・内寸
ヨコ340^{mm}~375^{mm}×
タテ410^{mm}~460^{mm}×
深さフリー
①コン ②グレー ③エンジ
単位1枚 ケース入り



(コン)

(グレー)

170-2 花額(カーネーション)

製品番号 21017



太子額用
内寸ヨコ340^{mm}×タテ430^{mm}×深さ20^{mm}
単位1枚 ケース入り

170-3 フロッキー額

製品番号 21020

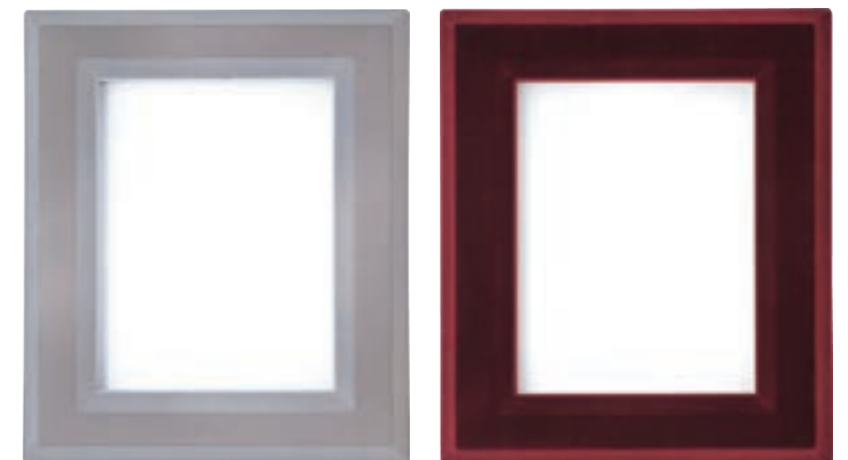

(グレー)

(エンジ)

寸法・内寸 ヨコ340^{mm}~375^{mm}タテ410^{mm}~460^{mm} 深さフリー
①コン ②グレー ③エンジ 1ケース各10枚入り

170-4 写真額用
シルクフラワー(置型)

製品番号 21399



フラワーのみ

ヨコ約400^{mm}×タテ約440^{mm}×奥行約270^{mm}

1対

171-1 丸付リボン・メタルリボン

製品番号 23176



① ② ③

寸法 リボン径140^m×タレの長さ370^m
リボン巾36^m
①丸付リボン 黒・銀 線入り ②丸付リボン 白 ③メタルリボン 黒
1ケース50本入り 材質 アセテート

171-2 五枚葉リボン

製品番号 23177



① ②

寸法 リボン径140^m×タレの長さ370^m
リボン巾35^m
①白・黒・銀 線入り ②黒・銀 線入り
1ケース50本入り 材質 アセテート

171-3 オーガンジーリボン・グレー

製品番号 23178



① ②

①寸法 リボン径170^m×タレの長さ400^m
リボン巾48^m 1ケース10本入り
②寸法 リボン径140^m×タレの長さ370^m
リボン巾35^m 1ケース10本入り
材質 オーガンジー・アセテート

171-4 花リボン

製品番号 23179



寸法 リボン径140^m×タレの長さ400^m
リボン巾35^m
パープル
1ケース10本入り
材質 アセテート

172-1 写真額用バラリボン

製品番号 23180



① ② ③ ④

寸法 花径130^m×
タレの長さ400^m
リボン巾36^m
①黒 ②うすグレー
③こいグレー ④パープル
1ケース10本入り
材質 アセテート

172-2 写真額用パールリボン

製品番号 23181



① ② ③

寸法 リボン径130^m×
タレの長さ370^m
リボン巾35^m
①黒 ②グレー
③パープル
1ケース10本入り
材質 アセテート

172-3 写真額用蝶々リボン

製品番号 23182



① ② ③

寸法 リボン径135^m×
タレの長さ370^m
リボン巾35^m
①黒 ②グレー
③パープル
1ケース50本入り
材質 アセテート

173-1 額用リボン(6段バラ)

製品番号 23688



寸法 花径105^{mm}×高さ45^{mm}×全長360^{mm} リボン巾50^{mm} 1ケース10ヶ入り 材質 アセテート
①パープル ②ピンク ③うすグレー ④こいグレー ⑤ホワイト

173-2 額用リボン(4段バラ)

製品番号 23689

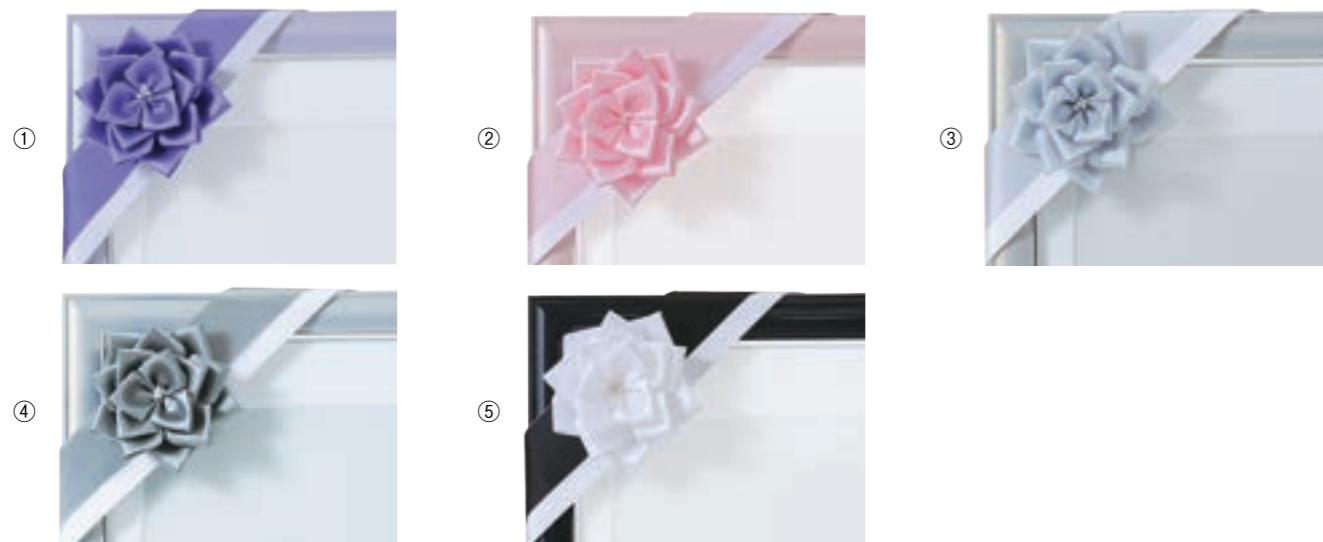

寸法 花径90^{mm}×高さ25^{mm}×全長360^{mm} リボン巾50^{mm} 1ケース10ヶ入り 材質 アセテート
①パープル ②ピンク ③うすグレー ④こいグレー ⑤ホワイト

173-3 額用リボン(菊)

製品番号 23690



寸法 花径(大)90^{mm}・花径(小)45^{mm}×全長380^{mm} 1ケース20ヶ入り 材質 アセテート
①パープル ②ピンク ③グレー

174-1 写真額用シルクフラワー(DX)

製品番号 21461

ヨコ約300^{mm}×タテ450^{mm} 1箱2ヶ入り



フラワーのみ

174-2 写真額用シルクフラワー

製品番号 22312



フラワーのみ

ヨコ約300^{mm}×タテ410^{mm}

①パープル

②ホワイト/パープル



③ホワイト

フラワーのみ



④ピンク

175-1 忌中スダレ金欄ビニール入り(ビニールカバー取り外し式)

製品番号 21022



①



②

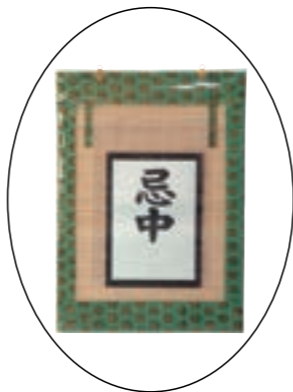

※ポケットは下空きです。

①緑 ②赤 ③交換用ビニールカバー
タテ700^{mm}×ヨコ500^{mm}
ポケット付
タテ455^{mm}×ヨコ310^{mm}
重量700g

175-2 忌中スダレ金欄ビニール入り(ロングサイズ)(ビニールカバー取り外し式)

製品番号 21023



※ポケットは下空きです。

①緑 ②赤 ③交換用ビニールカバー
タテ800^{mm}×ヨコ400^{mm}
ポケット付
タテ510^{mm}×ヨコ250^{mm}
重量700g

175-3 アルミみす入り忌中額(大衣)

製品番号 00238



アクリル寸法
タテ509^{mm}
ヨコ394^{mm}
重量1.5kg

175-4 アルミみす入り忌中額

製品番号 00237



エンビ板が
スライド
します。
タテ430^{mm}
ヨコ350^{mm}
重量1.4kg



裏面 アルミ枠

176-1 勲章台

製品番号 00211



額寸法 外寸タテ305^{mm}×ヨコ455^{mm}
内寸タテ255^{mm}×ヨコ410^{mm}
下部タテ150^{mm}×ヨコ215^{mm}×総高さ450^{mm} 重量1.7kg

176-2 勲章台特大

製品番号 20120



額寸法 外寸タテ500^{mm}×ヨコ650^{mm}
内寸タテ450^{mm}×ヨコ600^{mm}
下部タテ272^{mm}×ヨコ380^{mm} 重量4.8kg



タテにもなります
総高さ520^{mm}
特大総高さ725^{mm}

176-3 御遺骨用手さげバッグ

製品番号 21405

寸法 巾300^{mm}×奥行300^{mm}×高さ280^{mm}
材質 布 肩掛け紐付



※御遺骨を故郷に持って行く時
周りから御遺骨とはわかりにくい
作りになっております。
※移動中覆や桐箱を保護します。

176-4 ハンズフリー御遺骨カバー

製品番号 21404



使用例
紐の長さ調整できます。
首掛式。

①8寸用 巾300^{mm}×奥行300^{mm}×高さ290^{mm}
②7寸/6寸兼用 巾270^{mm}×奥行270^{mm}×高さ285^{mm}
③5寸用 巾210^{mm}×奥行210^{mm}×高さ210^{mm}
材質 塩化ビニール

176-5 ハンズフリー遺影カバー

製品番号 21398



使用例
紐の長さ調整できます。
首掛式。

①太子額(巾細)用 外寸法タテ460^{mm}×ヨコ390^{mm}×厚さ40^{mm}
②太子額(巾広)用 外寸法タテ500^{mm}×ヨコ425^{mm}×厚さ40^{mm}
材質 塩化ビニール

177-1 生花祭壇伸縮型写真立ダブル
製品番号 23691

本体寸法
ヨコ265^{mm}×タテ530^{mm}～
900^{mm}
額受の高さ
最低25^{mm}×最高360^{mm}
対応額寸
高さ485^{mm}～870^{mm}
厚さ90^{mm}まで
重量4.7kg



177-2 生花祭壇伸縮型写真立
製品番号 00246

本体寸法
①ヨコ265^{mm}×タテ530^{mm}～900^{mm}
額受の高さ
最低25^{mm}×最高360^{mm}
対応額寸
高さ485^{mm}～870^{mm} 厚さ90^{mm}まで
重量3.3kg
②太子額用
ヨコ265^{mm}×タテ530^{mm}～900^{mm}
額受の高さ
最低120^{mm}×最高485^{mm}
対応額寸
高さ375^{mm}～700^{mm} 厚さ90^{mm}まで
角板(ベース)250^{mm}×250^{mm}×
3.2^{mm}
重量3.2kg



177-3 円形写真台
製品番号 20018



①太子額用 角板ベース250^{mm}×250^{mm}角3.2t
円形部 直径600^{mm}φ オトシ2ヶ脱着式
オトシ寸法 90^{mm}φ×深さ40^{mm}
総高さ 最短640^{mm}～最長980^{mm} 重量4.5kg
②花額用 角板ベース250^{mm}×250^{mm}角3.2t
円形部 直径780^{mm}φ オトシ2ヶ脱着式
オトシ寸法 90^{mm}φ×深さ40^{mm}
総高さ 最短820^{mm}～最長1,150^{mm} 重量4.8kg
③円形写真台用シルクフラワー(2個)1組

使用例

177-4 半円形写真台
製品番号 21400



①太子額用
角板ベース 250^{mm}×250^{mm}角3.2t
円形部 780^{mm}φ(半円) オトシ2ヶ付
オトシ寸法 タテ170^{mm}×ヨコ120^{mm}×深さ35^{mm}
総高さ 最短525^{mm}～最長900^{mm} 重量5kg
②半円形写真台用シルクフラワー

使用例

178-1 写真額台
製品番号 00244

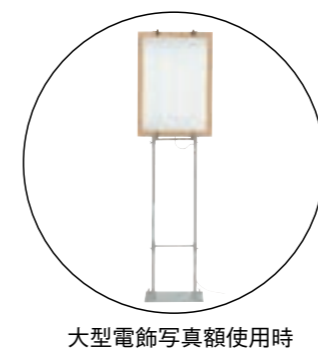

大型電飾写真額使用時

下部台
巾500^{mm}×奥行330^{mm}×厚さ6^{mm}
最短1,860^{mm} 最長3,000^{mm}
重量13.2kg

178-2 卓上写真額台
製品番号 23184



使用例

本体寸法 巾500^{mm}×奥行300^{mm}×高さ815^{mm}～1,250^{mm}
角板 巾500^{mm}×奥行300^{mm}
対応額寸法 巾320^{mm}以上 高さ215^{mm}～1,135^{mm} 厚さ155^{mm}まで
重量8.6kg

178-3 キリスト写真立
製品番号 00243



丸板(ベース)350^{mm}φ(スチール)
タテ360^{mm}×ヨコ265^{mm}
最短1,050^{mm} 最長1,500^{mm} 重量4.0kg
額をのせる金具はスライド式なので自由に傾斜できます

178-4 床置型生花祭壇伸縮型写真立
製品番号 23185



本体上部 ヨコ265^{mm}×タテ480^{mm}～900^{mm}
角板ベース 300^{mm}×300^{mm}(スチール)
高さ 最短1,230^{mm}×最長2,100^{mm}
重量5.4kg

179-1 バラリボン・白(大)

製品番号 23186

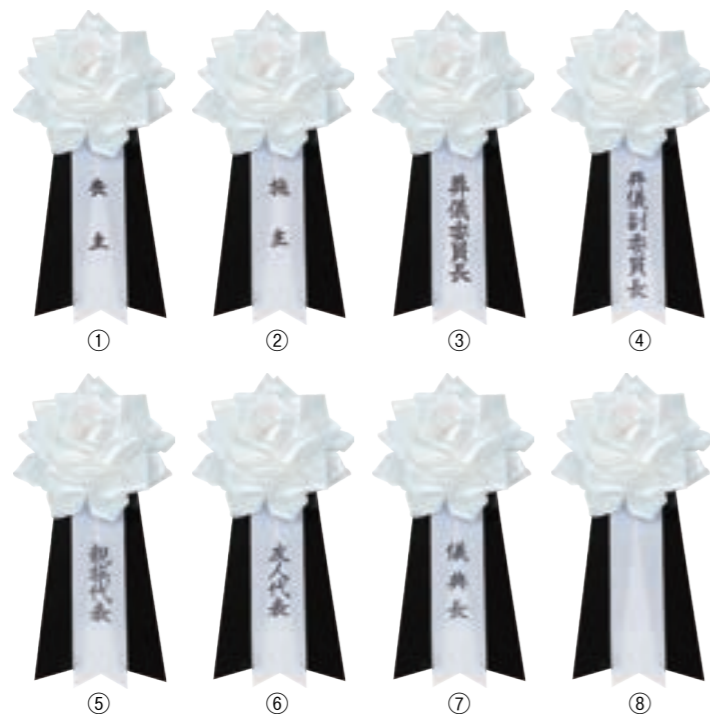

裏面クリップ

寸法 花径125^m×全長260^m
 ①喪主 ⑤親族代表
 ②施主 ⑥友人代表
 ③葬儀委員長 ⑦儀典長
 ④葬儀副委員長 ⑧無地
 1ケース6ヶ入り(裏面クリップ付)
 ⑨タレのみ・文字入り 各1袋6枚入り
 ⑩タレのみ・無地 1袋6枚入り

179-2 バラリボン・白(中)

製品番号 23187

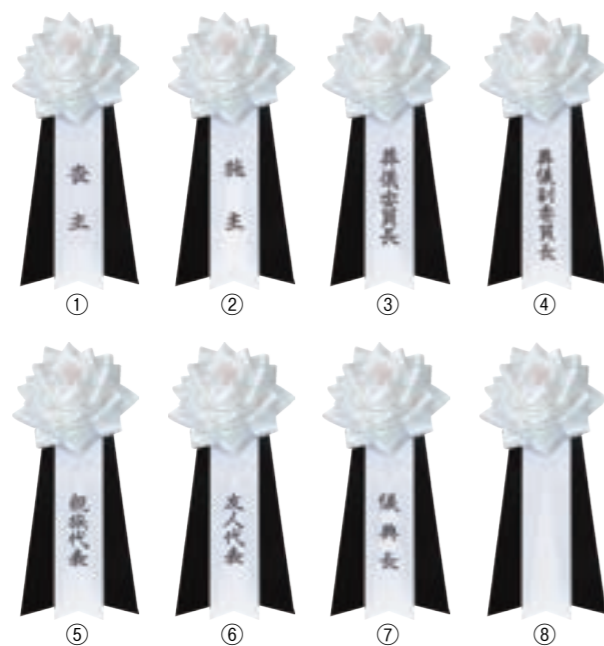

裏面クリップ

寸法 花径95^m×全長210^m
 ①喪主 ⑤親族代表
 ②施主 ⑥友人代表
 ③葬儀委員長 ⑦儀典長
 ④葬儀副委員長 ⑧無地
 1ケース12ヶ入り(裏面クリップ付)
 ⑨タレのみ・文字入り 各1袋12枚入り
 ⑩タレのみ・無地 1袋12枚入り

179-3 バラリボン・白(小)

製品番号 23188

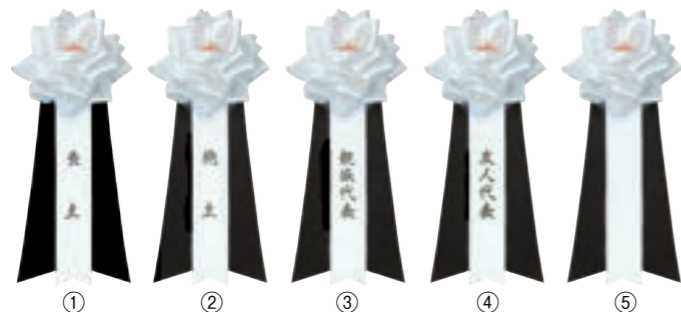

裏面クリップ

寸法 花径70^m×全長180^m
 ①喪主 ④友人代表
 ②施主 ⑤無地
 ③親族代表
 1ケース20ヶ入り
 (裏面クリップ付)
 ⑥タレのみ・文字入り
 各1袋20枚入り
 ⑦タレのみ・無地
 1袋20枚入り

180-1 バラリボン・こいグレー(大)

製品番号 23189



裏面クリップ

寸法 花径125^m×全長260^m
 ①喪主 ⑤親族代表
 ②施主 ⑥友人代表
 ③葬儀委員長 ⑦儀典長
 ④葬儀副委員長 ⑧無地
 1ケース6ヶ入り(裏面クリップ付)
 ⑨タレのみ・文字入り 各1袋6枚入り
 ⑩タレのみ・無地 1袋6枚入り

180-2 バラリボン・こいグレー(中)

製品番号 23190

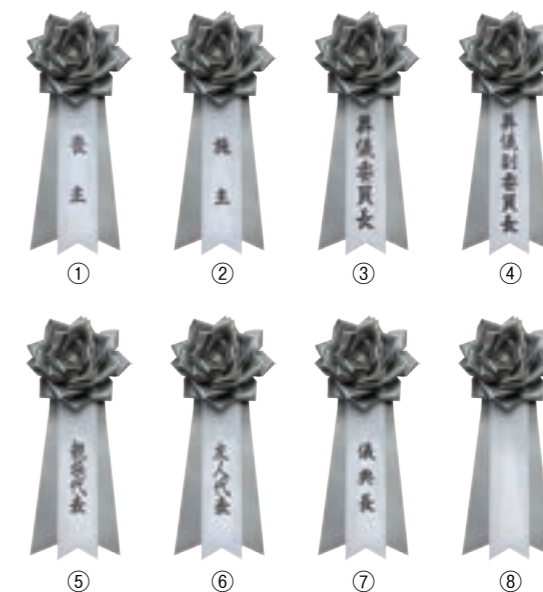

裏面クリップ

寸法 花径95^m×全長210^m
 ①喪主 ⑤親族代表
 ②施主 ⑥友人代表
 ③葬儀委員長 ⑦儀典長
 ④葬儀副委員長 ⑧無地
 1ケース12ヶ入り(裏面クリップ付)
 ⑨タレのみ・文字入り 各1袋12枚入り
 ⑩タレのみ・無地 1袋12枚入り

180-3 バラリボン・うすグレー(大)

製品番号 23191



裏面クリップ

寸法 花径125^m×全長260^m
 ①喪主 ⑤親族代表
 ②施主 ⑥友人代表
 ③葬儀委員長 ⑦儀典長
 ④葬儀副委員長 ⑧無地
 1ケース6ヶ入り(裏面クリップ付)
 ⑨タレのみ・文字入り 各1袋6枚入り
 ⑩タレのみ・無地 1袋6枚入り

180-4 バラリボン・うすグレー(中)

製品番号 23192



裏面クリップ

寸法 花径95^m×全長210^m
 ①喪主 ⑤親族代表
 ②施主 ⑥友人代表
 ③葬儀委員長 ⑦儀典長
 ④葬儀副委員長 ⑧無地
 1ケース12ヶ入り(裏面クリップ付)
 ⑨タレのみ・文字入り 各1袋12枚入り
 ⑩タレのみ・無地 1袋12枚入り

181-1 大旭光

製品番号 23193



寸法 径90mm×全長200mm
①黒 ②こいグレー ③うすグレー
1ケース50ヶ入り(裏面安全ピン付)

181-2 中旭光

製品番号 23194



寸法 径75mm×全長165mm
①黒 ②こいグレー ③うすグレー
1ケース100ヶ入り(裏面安全ピン付)

181-3 中旭光複

製品番号 23195



寸法 径70mm×全長170mm
①水色 ②緑 ③グレー
1ケース100ヶ入り(裏面クリップ付)

181-4 五方

製品番号 23196

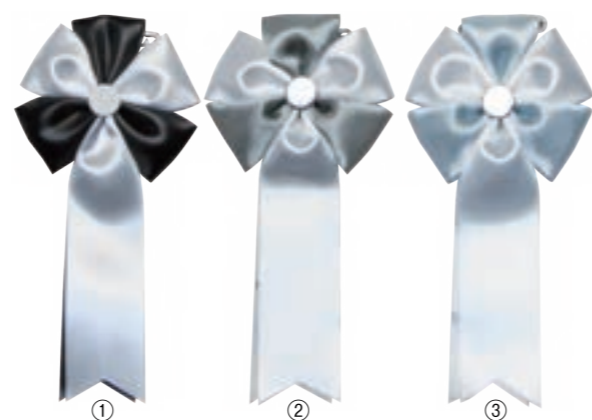

寸法 径50mm×全長140mm
①黒 ②こいグレー ③うすグレー
1ケース100ヶ入り(裏面安全ピン付)

181-5 タレ用ゴム印セット

製品番号 22354

喪主 葬儀委員長 親族代表 友人代表

喪主 葬儀委員長 親族代表 友人代表

喪主 葬儀委員長 親族代表 友人代表

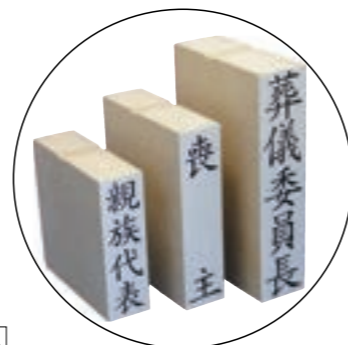

台木製

①大 タテ88mm×ヨコ18mm
1箱6種類セット入り

※儀典長も作成できます

②中 タテ68mm×ヨコ15mm
1箱6種類セット入り

※儀典長も作成できます

③小 タテ55mm×ヨコ14mm
1箱6種類セット入り

※儀典長も作成できます

181-6 専用強着スタンプ台(黒)

製品番号 22355



布ににじみが出にくい特殊スタンプです

タテ102mm×ヨコ125mm×厚さ15mm

182-1 金襴スリッパ (スタンダードサイズ)

製品番号 20529

①銀彩錦・紫 ②銀彩錦・赤 ③銀彩錦・緑
材質・表面金襴・底・エンビ
全長260mm 重量160g

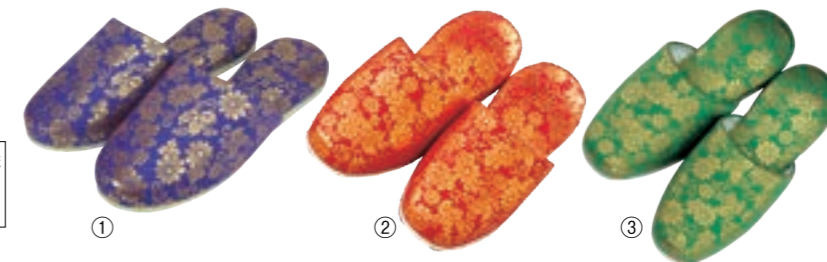

182-2 金襴スリッパ (Lサイズ)

製品番号 20530

①銀彩錦・紫 ②銀彩錦・赤 ③銀彩錦・緑
材質・表面金襴・底・エンビ
全長280mm 重量170g

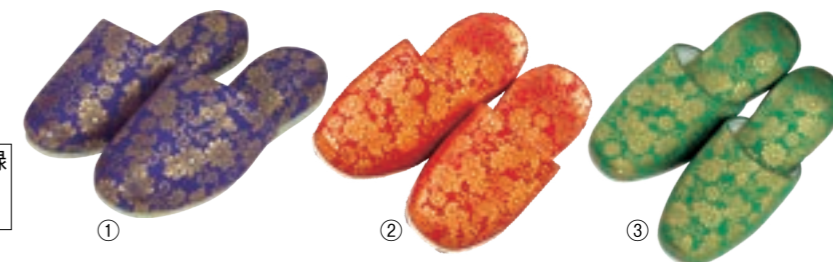

182-3 金襴スリッパ (LLサイズ)

製品番号 22358

①銀彩錦・紺 ②銀彩錦・赤
材質・表面金襴・底・エンビ
全長327mm 重量240g

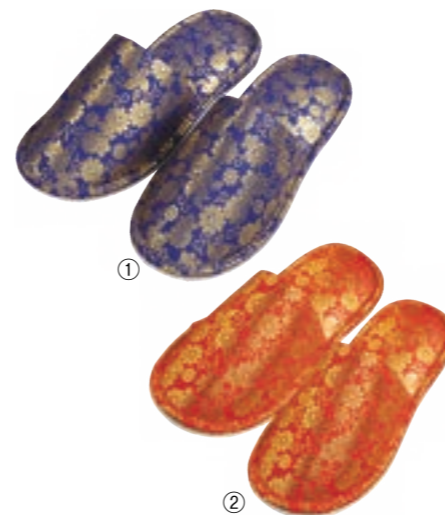

182-4 金襴スリッパ (底フェルト張り)

製品番号 21277

①銀彩錦・紫(A)Mサイズ(B)Lサイズ
②銀彩錦・赤(A)Mサイズ(B)Lサイズ
Mサイズ 全長260mm
重量180g/Lサイズ
全長280mm 重量190g
材質・表面金襴・底フェルト張り
すべり止め付

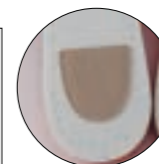

裏側
すべり止め付



182-5 金襴スリッパ (ベージュ) M・Lサイズ

製品番号 20802

①Mサイズ
全長260mm
重量160g
②Lサイズ
全長280mm
重量170g
材質・表面金襴・
底・エンビ



182-6 鎌倉彫靴ベラ (ロングタイプ)

製品番号 21280

巾135mm×奥行100mm×高さ720mm
木製 重量650g



182-7 和楽靴ベラ (ロングタイプ)

製品番号 22360

巾135mm×奥行100mm×高さ770mm
木製 重量750g

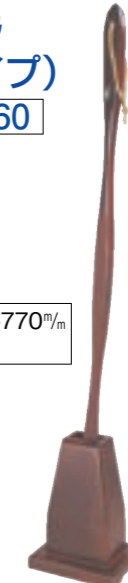

182-8 和楽靴ベラ

製品番号 21281

巾115mm×奥行90mm×高さ500mm
木製 重量250g
①ダークブラウン ②クリアー



巾115mm×奥行90mm×高さ500mm
木製 重量250g
①ダークブラウン ②クリアー

183-1 ネクタイ

製品番号 23692



サイズフリー(全長143cm)
①黒 ②紺 ③グレー

183-2 ワンタッチネクタイ

製品番号 23693



サイズ調整可能 着脱簡単!



サイズフリー(全長49cm)
①黒 ②紺 ③グレー

183-3 案内プレート

製品番号 00935

アクリル3^m/_m
ホワイトパール使用
エッチング加工
別注サイズも承ります。



タテ55^m/_m×横80^m/_m
①2文字 ②3文字 ③4文字(文字色 紺)

タテ25^m/_m×横50^m/_m
④ネームプレート

183-4 役割腕章

製品番号 00942



(各30枚入り)

183-5 腕章

製品番号 00943

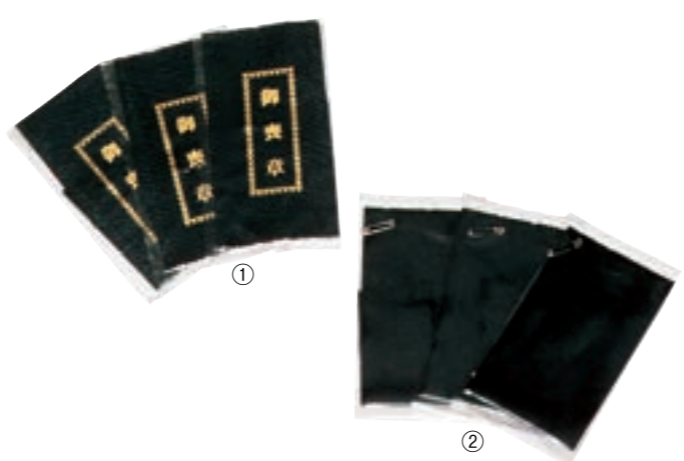

①シャー25入り 生地:レーヨン
②朱子(マジックテープ付)30入り 生地:ポリエステル

184-1 エンディングノート(私の記録)

製品番号 23694



4つのカテゴリー(目次)

- ①私の歩んできた道…自分のこれまでの人生を振り返り、そしてこれからの人生を
そすばらしいものにするための夢を持つためのお手伝いを
- ②私のものしものときに…財産や、いざ病気になったり介護が必要になった場合のことを
- ④私の覚書……残された家族に伝えたいこと
- ③私のお葬式……自分らしいお葬式やお墓の希望を

185-1 PC書類箱(絵入り)

製品番号 23695



①蒔絵・蘭 ②蒔絵・秋草 ③蒔絵・カトレア
 上箱寸法 タテ340^m×ヨコ250^m×高さ55^m
 下箱寸法 タテ327^m×ヨコ237^m×高さ70^m
 1ケース14ヶ入り 重量800g

185-2 PC書類箱(文字入り)

製品番号 23696

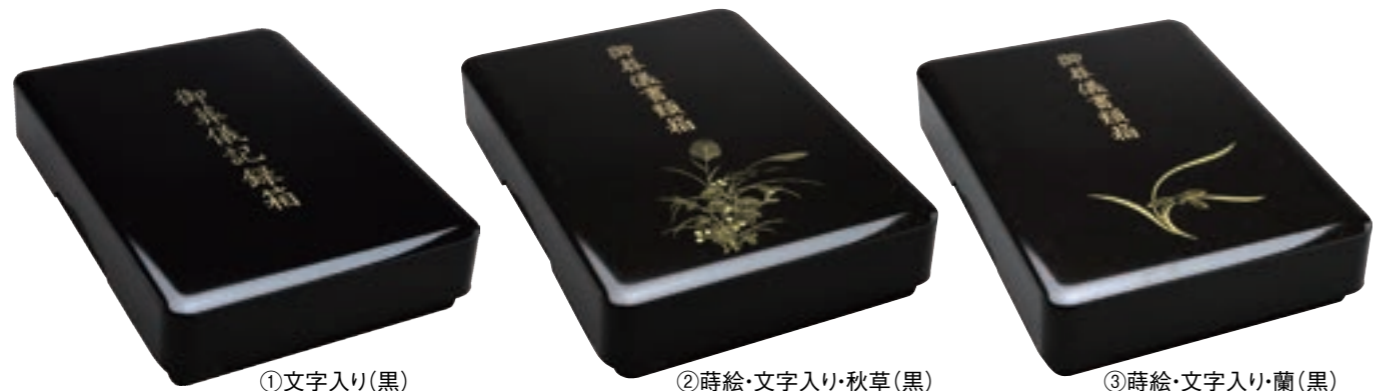

①文字入り ②蒔絵・文字入り・秋草 ③蒔絵・文字入り・蘭 ④無地
 上箱寸法 タテ340^m×ヨコ250^m×高さ55^m
 下箱寸法 タテ327^m×ヨコ237^m×高さ70^m
 1ケース14ヶ入り 重量800g

185-3 PC書類箱(梨地)

製品番号 22345



①文字入り ②蒔絵・文字入り・松 ③蒔絵・文字入り・桔梗 ④無地
 上箱寸法 タテ340^m×ヨコ250^m×高さ55^m
 下箱寸法 タテ327^m×ヨコ237^m×高さ70^m
 1ケース14ヶ入り 重量800g

186-1 PC書類箱(パープル)

製品番号 23697

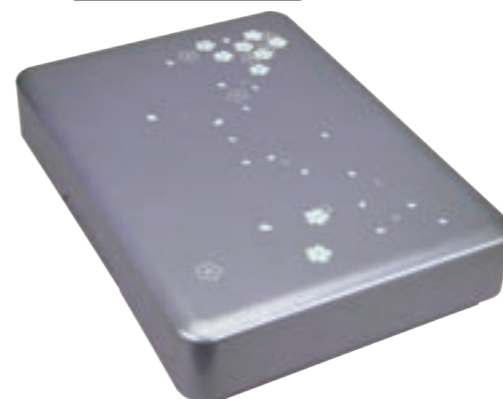

パープルメタリック・さくら
 外寸 上箱 タテ340^m×ヨコ250^m×高さ55^m
 外寸 下箱 タテ320^m×ヨコ237^m×高さ70^m
 1ケース14ヶ入り 重量800g

186-3 書類箱(紙製)

製品番号 22346



外寸 タテ240^m×ヨコ330^m×高さ75^m
 1ケース16ヶ入り
 重量460g

186-5 L型プレートエンビWスライド式

製品番号 20811



ヨコ300^m×タテ132^m 本体アクリル骨白2^m
 エンビW寸法 ヨコ290^m×タテ110^m
 重量300g

186-2 書類入れ桐箱

製品番号 20804



外寸 上箱 タテ360^m×ヨコ270^m×高さ49^m
 外寸 下箱 タテ340^m×ヨコ250^m×高さ61^m
 重量780g クリアー塗装仕上

186-4 インフォメーションプレート(ゴールド)

製品番号 20812



表面

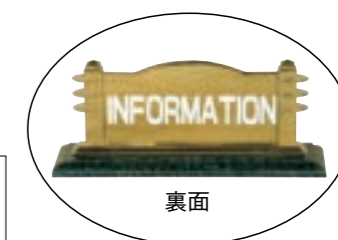

裏面

巾360^m×奥行100^m×高さ150^m
 重量2.5kg 無地もあります。
 下部 天然石

186-6 L型プレート

製品番号 00387

エンビWスライド式もできます



他の文字もお受け致します(納期・受注より3~5日間)

ヨコ300^m×タテ132^m 奥行70^m×厚さ2^m
 (アクリル骨白) 重量160g
 ①無地 ②切り文字 ③カッティング文字

187-1 アクリル御芳名カード立て

製品番号 22325

巾307^m×奥行70^m×高さ75^m
トウメイアクリル3^m厚 重さ300g

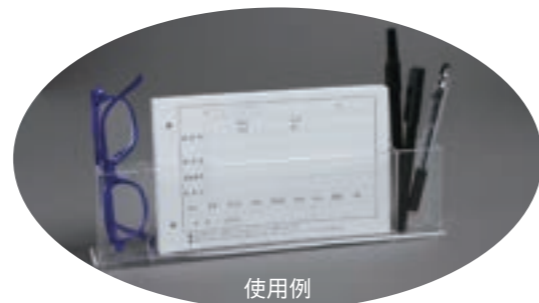
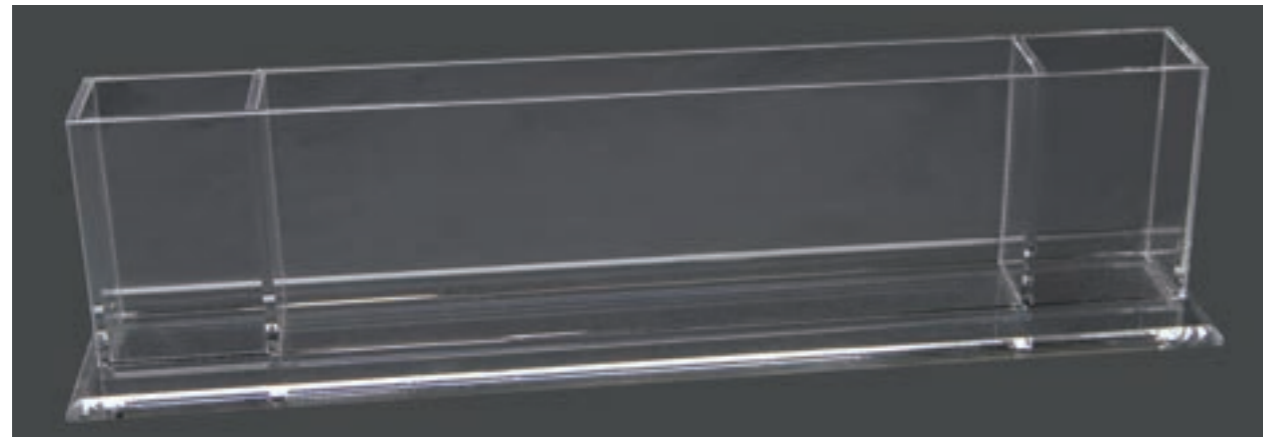

使用例

187-2 老眼鏡

製品番号 22326



187-3 サインペン(黒)

製品番号 22327



油性(クリップ付)

187-4 ノック式ボールペン(黒)

製品番号 22328

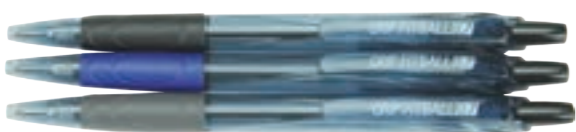

3本1袋

187-6 カード付バインダー(黒)・紙製

製品番号 23200

バインダー寸法
タテ 143^m
ヨコ 208^m
厚さ 25^m
材質・板紙
①カード100枚付 250g
②バインダーのみ 50g



187-5 おもてなし眼鏡セット

製品番号 23698

光触媒加工を
施しておりますので
清潔で安心して
ご利用いただけます



セット内容 老眼鏡3本(+1.5・+2.5・+3.5) 専用スタンド
専用メガネ拭き(2枚) 100^m
ベース寸法 タテ100^m×ヨコ160^m×高さ90^m
①メガネセット ②ディスプレイのみ

187-7 仏式用カード(B)

製品番号 23201

タテ 100^m
ヨコ 174^m
名刺用切り込み付
1束100枚



188-1 カード付バインダー(深緑)

製品番号 22316



バインダー寸法
タテ143^m×ヨコ225^m×厚さ25^m
材質・板紙
①カード100枚付 360g
②バインダーのみ 60g

188-2 カード付バインダー(若葉色)

製品番号 22317



バインダー寸法
タテ143^m×ヨコ225^m×厚さ25^m
材質・板紙
①カード100枚付 360g
②バインダーのみ 60g

188-3 カード付バインダー(黒)・PP

製品番号 22318



バインダー寸法
タテ140^m×ヨコ220^m×厚さ30^m
材質・PP
①カード100枚付 330g
②バインダーのみ 50g

188-4 仏式用カード(A)

製品番号 22319



タテ105^m×ヨコ200^m 名刺用切り込み4ヶ所付 1束100枚

188-5 神式・キリスト・その他用カード(B)

製品番号 22320

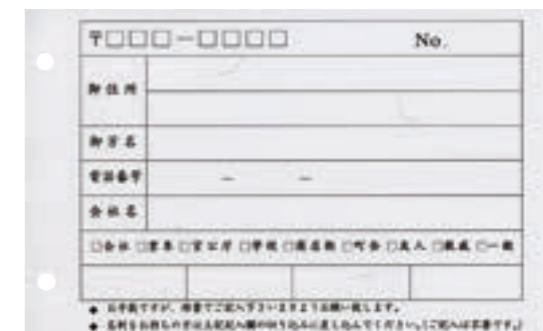

タテ122^m×ヨコ193^m 名刺用切り込み4ヶ所付 1束100枚

188-6 仏式用中表紙(A)

製品番号 22321

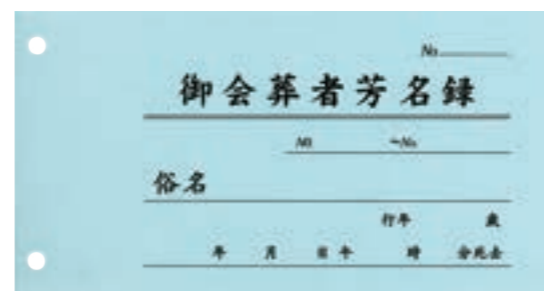

タテ105^m×ヨコ200^m 1束100枚

188-7 神式・キリスト・その他用中表紙(B)

製品番号 22322

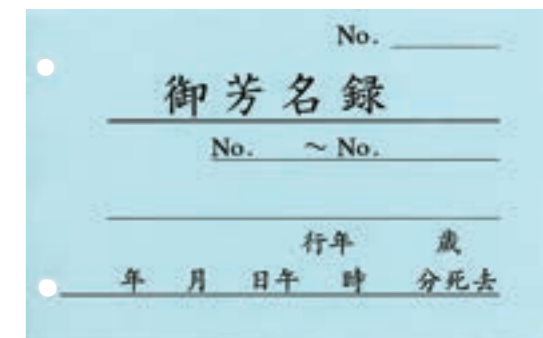

タテ122^m×ヨコ193^m 1束100枚

188-8 仏式用明細表(A)

製品番号 22323

タテ105^m×ヨコ200^m 1束100枚

188-9 神式・キリスト・その他用明細表(B)

製品番号 22324

タテ122^m×ヨコ193^m 1束100枚

189-1 事務用品セット A

製品番号 00941



1ケース20入り



| セット内容 | |
|--------------------------|---|
| マジック油性(太細) | 1本 |
| セロテープ18 ^m ×7M | 1ケ |
| メモ帳横線入 | 1冊 |
| 画鋏 | 1箱 |
| サインペン中字 | 2本 |
| 輪ゴム | 10本 |
| ボールペン | 2本 |
| のり | 1本 |
| 箱外寸 | タテ205 ^m ×ヨコ130 ^m ×高さ40 ^m |

190-1 事務用品セット C

製品番号 22342



1ケース20入り



| セット内容 | |
|---|---|
| 御布施銀水引付 | 1枚 |
| 戒名料家銀水引付 | 1枚 |
| 無地のし袋17.5cm×9cm 10枚入 | 1袋 |
| 志家連絵入り12cm×7cm 10枚入 | 1袋 |
| 御霊前袋18cm×10cm 10枚入 | 1袋 |
| 筆ペン中字 | 1本 |
| 筆ペン細字 | 1本 |
| ラバー80ボールペン | 2本 |
| サインペン中字 | 2本 |
| カッターナイフ | 1本 |
| ハサミ | 1ケ |
| 千枚通し | 1本 |
| 画鋏 | 1箱 |
| セロテープ18 ^m ×7M | 1ケ |
| のり | 1本 |
| 輪ゴム | 10本 |
| 半紙20枚入 | 1袋 |
| メモ帳横線入 | 1冊 |
| ふせん75 ^m ×25 ^m 2個パック | 1ケ |
| 箱外寸 | タテ300 ^m ×ヨコ210 ^m ×高さ40 ^m |

189-2 事務用品セット B

製品番号 22341



1ケース20入り



| セット内容 | |
|--------------------------|---|
| マジック油性(太細) | 1本 |
| セロテープ18 ^m ×7M | 1ケ |
| メモ帳横線入 | 1冊 |
| 画鋏 | 1箱 |
| サインペン中字 | 2本 |
| 輪ゴム | 10本 |
| ボールペン | 2本 |
| のり | 1本 |
| 水引印刷志家袋12cm×7cm 10枚入 | 1袋 |
| 御布施12cm×7cm 10枚入 | 1袋 |
| 箱外寸 | タテ205 ^m ×ヨコ130 ^m ×高さ40 ^m |

190-2 事務用品セット D

製品番号 22343



1ケース20入り



| セット内容 | |
|---|---|
| ジャバラ式フォトアルバム | 1冊 |
| 水引印刷無地袋18cm×9cm 10枚入 | 1袋 |
| 水引印刷志家袋12cm×7cm 10枚入 | 1袋 |
| 筆ペン中字 | 1本 |
| 筆ペン細字 | 1本 |
| フェルトペン(細)水性 | 2本 |
| ロック式ボールペン | 2本 |
| カッターナイフ | 1本 |
| 半紙20枚入 | 1袋 |
| ホチキス | 1ケ |
| 糸1巻 針2本 | 1組 |
| ミニソーラー電卓 | 1ケ |
| ハサミ | 1ケ |
| メモ帳横線入 | 1冊 |
| 老眼鏡 | 1ケ |
| 画鋏 | 1箱 |
| セロテープ18 ^m ×7M | 1ケ |
| 輪ゴム | 10本 |
| のり | 1本 |
| 修正テープ | 1本 |
| ふせん75 ^m ×25 ^m 2個パック | 1ケ |
| 箱外寸 | タテ300 ^m ×ヨコ210 ^m ×高さ40 ^m |

191-1
桐箱 金封
製品番号 23203



サイズ 150^{mm}×225^{mm}(中袋付)
宗教を問わず仏事全般
短冊付(御仏前・御霊前・御香典)
(100枚入ります)
出荷単位 1箱から

191-2
仏 大金封
製品番号 23204



サイズ 135^{mm}×213^{mm}(中袋付)
ハスの花 浮出しなし
宗教を問わず仏事全般
短冊付(御霊前・御香典・無地)
出荷単位 10枚から

191-3
仏 金封
製品番号 23205



サイズ 125^{mm}×205^{mm}(中袋付)
宗教を問わず仏事全般
短冊付
(御霊前・御仏前・御香典・無地)
出荷単位 5枚から

191-4
双銀十本 檀紙金封
製品番号 23699



サイズ 105^{mm}×187^{mm}(中袋付)
宗教を問わず仏事全般
短冊付
(御霊前・御仏前・御香典・無地)
出荷単位 20枚から

191-5
桐箱 金封
製品番号 23700



サイズ 158^{mm}×220^{mm}(中袋付)
宗教を問わず仏事全般
短冊付(200枚入ります)
(御仏前・御霊前・御香典・御布施)
出荷単位 1箱から

191-6
黒白五本 御霊前金封
製品番号 23208



サイズ 105^{mm}×184^{mm}(中袋付)
ハスの花 浮出しあり
出荷単位 30枚から

191-7
黒白七本 御布施金封
製品番号 23209



サイズ 105^{mm}×184^{mm}(中袋付)
ハスの花 浮出しなし
僧侶への御礼
出荷単位 30枚から

191-8
黒白七本 金封
製品番号 23874



サイズ 105^{mm}×184^{mm}(中袋付)
ハスの花 浮出しなし
宗教を問わず仏事全般
出荷単位 30枚から

191-9
双銀五本 御霊前金封
製品番号 23211



サイズ 105^{mm}×184^{mm}(中袋付)
ハスの花 浮出しあり
出荷単位 30枚から

191-10
双銀七本 金封
製品番号 23701



サイズ 105^{mm}×184^{mm}(中袋付)
出荷単位 30枚から

191-11
双銀 金封(御布施)
製品番号 23213



サイズ 105^{mm}×184^{mm}(中袋付)
出荷単位 50枚から

191-12
双銀 金封(お車代)
製品番号 23214



サイズ 105^{mm}×184^{mm}(中袋付)
出荷単位 50枚から

192-1
御霊前 多当
製品番号 23215



サイズ 106^{mm}×181^{mm}
ハスの花 浮出しあり
(入数 1袋10枚入り)
出荷単位 10袋から

192-2
字なし 多当
製品番号 23216



サイズ 106^{mm}×181^{mm}
ハスの花 浮出しあり
(入数 1袋10枚入り)
出荷単位 10袋から

192-3
新盆御見舞 多当
製品番号 23217



サイズ 106^{mm}×181^{mm}(中袋なし)
ハスの花 浮出しあり
(入数 1袋10枚入り)
出荷単位 10袋から

192-4
御車代 万円袋
製品番号 23702



サイズ 90^{mm}×180^{mm}
(入数 1袋10枚入り)
出荷単位 20袋から

192-5
仏 円入袋
製品番号 23219



サイズ 70^{mm}×120^{mm}
1袋10枚入り
出荷単位 30袋から

192-6
志家
製品番号 23220



サイズ 72^{mm}×126^{mm}
1袋10枚入り
出荷単位 50袋から

192-7
御布施 万円袋
製品番号 23221



サイズ 90^{mm}×180^{mm}
1袋10枚入り(ワンタッチ式)
出荷単位 20袋から

192-8
御花料 本式多当
製品番号 23222



サイズ 105^{mm}×185^{mm}(中袋付)
霊前に花の代わりにお金を供える
出荷単位 20袋から(1袋1枚入り)

192-9
御膳料 千円袋
製品番号 23223



サイズ 87^{mm}×170^{mm}
1袋5枚入り
出荷単位 5袋から

192-10
御塔婆料 千円袋
製品番号 23224



サイズ 87^{mm}×170^{mm}
1袋5枚入り
出荷単位 5袋から

192-11
お車代 千円袋
製品番号 23225



サイズ 87^{mm}×170^{mm}
1袋5枚入り
出荷単位 5袋から

192-12
無地 千円袋
製品番号 23226

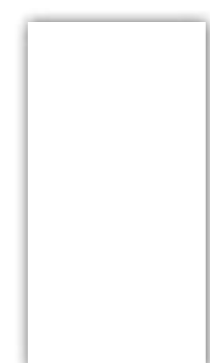

サイズ 87^{mm}×170^{mm}(ワンタッチ式)
1袋10枚入り
出荷単位 20袋から

193-1 賞状盆(漕銀)

製品番号 20067

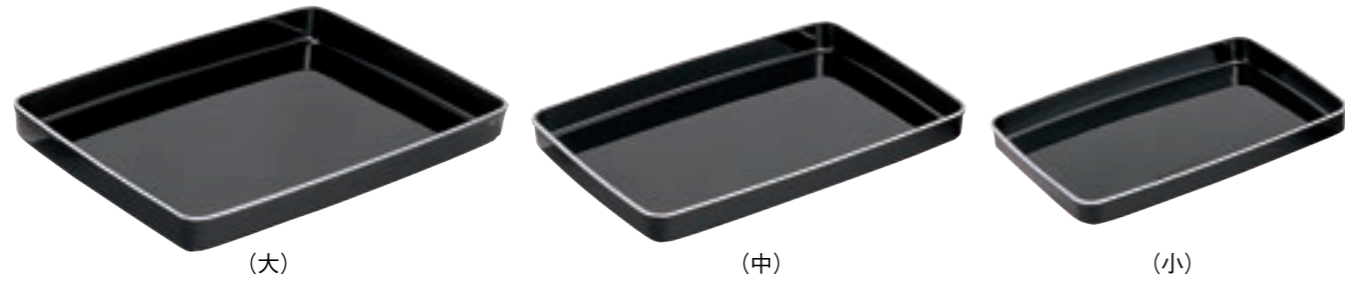

(大) 巾548^m/m×奥行383^m/m
総高さ53^m/m×深さ50^m/m 重量1.64kg

(中) 巾485^m/m×奥行338^m/m
総高さ46^m/m×深さ40^m/m 重量1.22kg

(小) 巾395^m/m×奥行290^m/m
総高さ38^m/m×深さ35^m/m 重量670g

193-2 八角長手盆

製品番号 20072



巾481^m/m×奥行302^m/m×高さ43^m/m
重量800g

193-3 長手盆 富士型

製品番号 22052



巾545^m/m×奥行338^m/m×高さ50^m/m
重量1.3kg

193-4 受付名刺盆(レザー調)

製品番号 21289



巾217^m/m×奥行135^m/m×高さ20^m/m
重量100g

193-5 名刺盆

製品番号 22053



①巾7寸

②巾8寸

③巾9寸

④巾1尺

⑤巾1尺1寸

| | |
|--|--|
| ①7寸 巾210 ^m /m×奥行146 ^m /m×厚さ16 ^m /m 重量130g | ④1尺 巾302 ^m /m×奥行215 ^m /m×厚さ22 ^m /m 重量290g |
| ②8寸 巾243 ^m /m×奥行173 ^m /m×厚さ19 ^m /m 重量180g | ⑤1尺1寸 巾326 ^m /m×奥行227 ^m /m×厚さ19 ^m /m 重量300g |
| ③9寸 巾272 ^m /m×奥行177 ^m /m×厚さ20 ^m /m 重量230g | 材質 ユリア樹脂・カシュー塗装 |

194-1 木製花盆(黒)

製品番号 20064



(2枚組)

(大) 巾550^m/m×奥行350^m/m×高さ60^m/m
重量1.6kg
(小) 巾510^m/m×奥行310^m/m×高さ55^m/m
重量1.3kg

194-2 木製花盆(ブラウン)

製品番号 20065



(2枚組)

(大) 巾550^m/m×奥行350^m/m×高さ60^m/m
重量1.6kg
(小) 巾510^m/m×奥行310^m/m×高さ55^m/m
重量1.3kg

194-3 花盆台

製品番号 20066



高さ全長660^m/m
(スチールパイプ)
重量2.0kg

194-4 便利台

製品番号 20743



寸法
巾470^m/m×奥行400^m/m×高さ775^m/m
折りたたみ式・木製・重量2.7kg



(使用例)

195-1 鍵付香典バッグ

製品番号 20207



① グレー

② ブラック

巾470^m×高さ360^m マチ100^m 重量400g

195-2 受付金庫(茶)

製品番号 00381



(鍵・スペア付)

巾350^m×奥行240^m×高さ280^m 重量5.1kg

195-3 受付金庫(シルバー)

製品番号 20500



(鍵・スペア付)

巾350^m×奥行240^m×高さ280^m 重量5.1kg

195-4 受付金庫(黒)

製品番号 00382



(鍵・スペア付)

巾350^m×奥行240^m×高さ280^m 重量5.1kg

196-1 香典バッグ(不織布製)

製品番号 21276



①

②

①大
巾370^m×奥行220^m×高さ430^m
1箱80入
②小
巾360^m×奥行110^m×高さ250^m
1箱100入
(不織布製・ファスナー式)

196-2 不織布手提袋 紺 YT-1

製品番号 23228



寸法
巾320^m×奥行90^m×
高さ350^m
1箱200枚入り
(不織布製)
ポケット付・
マジックテープ式

196-3 不織布手提袋 紺 YT-2

製品番号 23229



寸法
巾255^m×
奥行115^m×
高さ320^m
1箱200枚入り
(不織布製)
ポケット付・ホック式

196-4 不織布手提袋 濃グレー YT-3

製品番号 23230



寸法
巾350^m×奥行90^m×
高さ340^m
1箱200枚入り
(不織布製)
ポケット付・
マジックテープ式

196-5 不織布手提袋 濃グレー YT-4

製品番号 23231



寸法
巾350^m×奥行130^m
×高さ340^m
1箱200枚入り
(不織布製)
ポケット付・
マジックテープ式

197-1 下足棚3尺ワンタッチ

製品番号 00252



①3尺ワンタッチ
重量12.9kg
②2.5尺ワンタッチ
重量12.2kg

3尺棚板寸法 巾900^{mm}×奥行220^{mm}×厚さ22^{mm}
総高さ 1,230^{mm} 折り畳み時長さ2,050^{mm}
棚板間隔 195^{mm}

197-2 下足棚4尺ワンタッチ

製品番号 00254



棚板寸法 巾1,200^{mm}×奥行220^{mm}×厚さ22^{mm}
総高さ 1,230^{mm}
折り畳み時長さ2,350^{mm} 棚板間隔 195^{mm}
重量 15.2kg

<長靴用下足棚もあります>

197-1-③3尺ワンタッチ5段
棚板寸法 巾900^{mm}×奥行292^{mm}×厚さ22^{mm} 総高さ1,520^{mm}(棚板間隔340^{mm}) 折り畳み時長さ2,350^{mm}
197-2-②4尺ワンタッチ5段
棚板寸法 巾1,200^{mm}×奥行292^{mm}×厚さ22^{mm} 総高さ1,520^{mm}(棚板間隔340^{mm}) 折り畳み時長さ2,650^{mm}

197-3 下足棚組立式
6尺5段

製品番号 00255



棚板寸法
巾1,805^{mm}×奥行220^{mm}×厚さ22^{mm}
総高さ 1,250^{mm}
棚板間隔 230^{mm}
重量 16.3kg



棚板寸法
巾900^{mm}×奥行220^{mm}×厚さ22^{mm}
総高さ 1,215^{mm}
折り畳み時長さ1,215^{mm}
棚板間隔 230^{mm} 重量 11kg

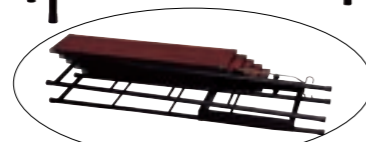

197-4 下足棚組立式
3尺5段

製品番号 21220



棚板寸法
巾1,000^{mm}×奥行288^{mm}×厚さ18^{mm}
総高さ1,425^{mm}
折り畳み時長さ2,420^{mm}
棚板間隔200^{mm} 重量12.4kg

198-1 クローク棚
3尺ワンタッチ

製品番号 00261



棚板寸法
巾905^{mm}×奥行292^{mm}×厚さ22^{mm}
総高さ1,230^{mm} 折り畳み時長さ2,050^{mm}
棚板間隔265^{mm} 重量13.7kg

198-2 クローク棚
4尺ワンタッチ

製品番号 00262



棚板寸法
巾1,200^{mm}×奥行292^{mm}×厚さ23^{mm}
総高さ1,230^{mm} 折り畳み時長さ2,350^{mm}
棚板間隔265^{mm} 重量16.1kg

198-3 クローク棚
組立式6尺5段

製品番号 00264



棚板寸法
巾1,805^{mm}×奥行292^{mm}×厚さ23^{mm}
総高さ1,570^{mm}
棚板間隔343^{mm} 重量23.6kg

198-4 返礼品用棚

製品番号 22167



本体寸法 巾900^{mm}×奥行450^{mm}×高さ1,500^{mm}
棚板寸法 巾825^{mm}×奥行440^{mm}×厚さ30^{mm}
棚板間隔 395^{mm}
棚板は18^{mm}間隔で上下に可動します。
ボールキャスター50^{mm}φ ST2ヶ付
重量33kg

198-5 キャスター付クローク棚3尺
返礼品用棚

製品番号 20057



棚板3枚付



折りたたんだ状態

本体寸法
巾965^{mm}×奥行475^{mm}
棚板寸法
巾905^{mm}×奥行450^{mm}×厚さ25^{mm}
総高さ1,670^{mm}
棚板間隔500^{mm}
キャスター50^{mm}φ
重量24.1kg

199-1 整理番号札

製品番号 21287

寸法 タテ128^{mm}×ヨコ50^{mm}×厚さ0.5^{mm}
1箱 1番～100番 ①茶 ②黄 ③緑 ④黒 ⑤青
重量1箱230g



199-2 親子札(クリップ大型)

製品番号 00933

1～50・51～100 色(白・青・緑・黄・赤)
親(ラベル) 子(エッチング加工)
50番単位1セット 重量800g



199-3 親子札(クロークチケット)

製品番号 00931

①1～50・51～100
②101～150・151～200
50番単位 1セット
色 ①白 ②赤 ③青
④緑 ⑤黄 ⑥空 ⑦桃
重量 1箱660g
(文字エッチング加工)



199-4 紙チケット

製品番号 00934

10色入り(1,000枚)
1～100番 単位1セット



200-1 コートハンガー900

製品番号 20998

巾890^{mm}×奥行465^{mm}×
高さ1,600^{mm}
本体:スチール(50.8^{mm}φ)
クロームメッキ
キャスター付(ST2ヶ付)
重量9kg

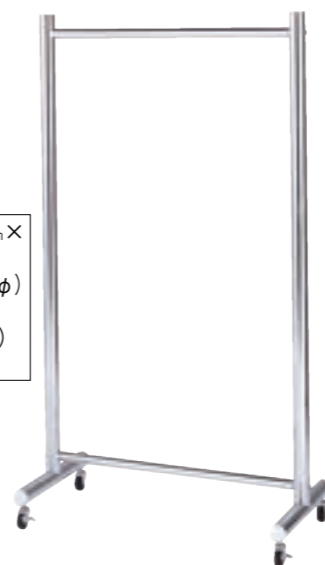

200-2 コートハンガー1200

製品番号 20999

巾1,190^{mm}×奥行465^{mm}×
高さ1,600^{mm}
本体:スチール((50.8^{mm}φ)
クロームメッキ
キャスター付(ST2ヶ付)
重量10kg

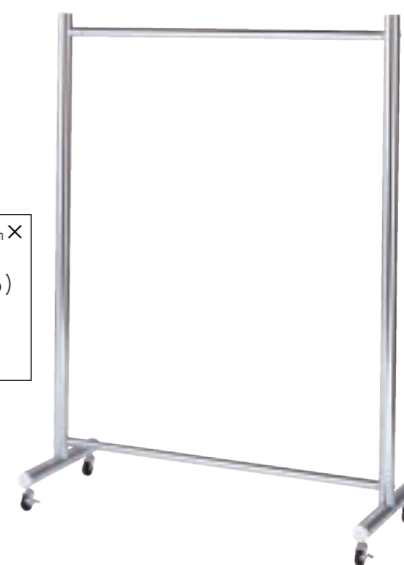

200-3 コートハンガー1500

製品番号 21000

巾1,190^{mm}×奥行465^{mm}×
高さ1,600^{mm}
本体:スチール(50.8^{mm}φ)
クロームメッキ
キャスター付(ST2ヶ付)
重量10kg

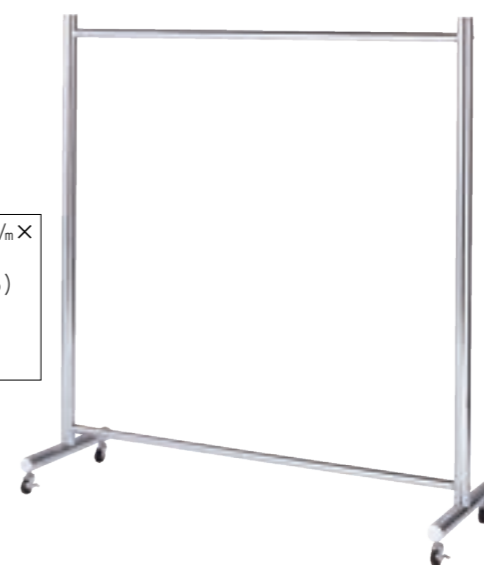

200-4 プラスチック製ハンガー(黒)

製品番号 22363



巾400^{mm}×厚さ30^{mm}

200-5 木製ハンガー

製品番号 23703

寸法
巾775^{mm}×奥行455^{mm}×
高さ1,550^{mm}
フレーム天然木 重量4kg



①ブラウン

②ナチュラル

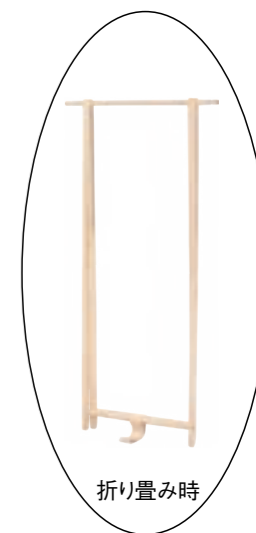

折り畳み時

201-1 木製ワゴン

製品番号 20997



巾950^{mm}×奥行510^{mm}×H810^{mm}
天板 巾830^{mm}×奥行510^{mm}
キャスター100^{mm} (ST2ヶ付) 重量22.2kg

201-2
メタルラック
5段・W900

製品番号 23117



本体寸法
巾907^{mm}×奥行357^{mm}×
高さ1,890^{mm}
材質
スチール製クロームメッキ
耐荷重 全体:200kg
付属品
75^{mm}φキャスター4ヶ
(内ST付2ヶ)
棚は、25^{mm}間隔で
上下移動できます。
重量26kg

201-3
メタルラック
5段・W1200

製品番号 23118



本体寸法
巾1,212^{mm}×奥行357^{mm}×
高さ1,890^{mm}
材質
スチール製クロームメッキ
耐荷重 全体:200kg
付属品
75^{mm}φキャスター4ヶ
(内ST付2ヶ)
棚は、25^{mm}間隔で
上下移動できます。
重量29.5kg

201-4
木製スタンドミラー

製品番号 20240



巾495^{mm}×奥行395^{mm}×
高さ1,510^{mm}
フレーム・天然木
塗装(ブラウン)
キャスター付
重量7kg

201-5
シンプルミラー

製品番号 23704



①巾570^{mm}×奥行360^{mm}×
高さ1,585^{mm}
重量16kg
②巾370^{mm}×奥行360^{mm}×
高さ1,585^{mm}
重量8kg
フレーム・スチール
キャスター付

202-1 受付台

製品番号 23705



寸法 巾600^{mm}×奥行400^{mm}×高さ1,000^{mm} 重量18kg

202-2 受付・記帳台

製品番号 23706



寸法 巾480^{mm}×奥行375^{mm}×高さ920^{mm} 重量11kg

202-3 パンフレットスタンド1列5段

製品番号 23707

寸法
巾 308^{mm}×
奥行 420^{mm}×
高さ 1,500^{mm}
重量 9kg



202-4 パンフレットスタンド2列5段

製品番号 23708

寸法
巾 551^{mm}×
奥行 420^{mm}×
高さ 1,540^{mm}
重量 15kg



203-1 オカモトラテハンド (パウダーフリー)

製品番号 20178



(ラテックス手袋)



1箱100枚入り
①SSサイズ ②Sサイズ ③Mサイズ ④Lサイズ

203-2 オカモトプラハンド (パウダーフリー)

製品番号 21297



(プラスチック手袋)



1箱100枚入り
①Sサイズ ②Mサイズ ③Lサイズ

203-3 イワツキニトリルグローブ (パウダーフリー)

製品番号 23709



(ニトリル手袋)



1箱100枚入り
①Sサイズ ②Mサイズ ③Lサイズ

203-4 イワツキプラスチックグローブ (パウダーフリー)

製品番号 23710



(プラスチック手袋)



1箱100枚入り
①Sサイズ ②Mサイズ ③Lサイズ

204-1 ロング手袋

製品番号 20181



カラー・半透明 全長600mm
1箱30枚入り
内エンボス加工ポリエチレン 厚さ0.04mm
ズリ落ち防止の裾ゴム付 Mサイズのみ

204-2 腕カバー付薄手

製品番号 23233



カラー・ホワイト 全長600mm
1袋1双入り 塩化ビニール製
肩口までのロングタイプ・ズリ落ち防止裾ゴム付
①Mサイズ ②Lサイズ

204-3 ニトリルスタット (パウダーフリー)

製品番号 23234



カラー・ホワイト 全長290mm
1袋100枚入り ニトリルゴム製
ミニロングタイプ 手あれがしにくく、油に強い
①Sサイズ ②Mサイズ ③Lサイズ

204-4 ニトリスト (パウダーフリー)

製品番号 23235



カラー・ホワイト 全長240mm
1箱100枚入り ニトリルゴム製
厚さ0.1mmの強度タイプ 手あれがしにくく油に強い
①Sサイズ ②Mサイズ ③Lサイズ

204-5 ビニール 極薄手 (パウダーフリー)

製品番号 23875



カラー・半透明 全長230mm
1箱50枚入り 塩化ビニール製
ぬぎはめしやすいように手袋内面に加工をしています。
①Sサイズ ②Mサイズ ③Lサイズ

204-6 ビニートップ薄手

製品番号 23237



カラー・ホワイト 全長300mm
1袋1双入り 塩化ビニール製
裏毛なし薄手タイプ
①Sサイズ ②Mサイズ ③Lサイズ

204-7 ドクターハンド デンタルグローブ

製品番号 23711



1箱25双入り
全長250mm
材質 天然ゴム

204-8 ライトグリップ

製品番号 23239



カラー・パープル 全長210mm~240mm
1双入り
材質 天然ゴム・ナイロン・ポリエステル・その他
①Sサイズ ②Mサイズ ③Lサイズ

204-9 コットン手袋 スベリ止め付(黒)

製品番号 21833



①Mサイズ ②Lサイズ
マチ付 1束5双入り

205-1 三層構造手袋(感染防止用)

製品番号 23712

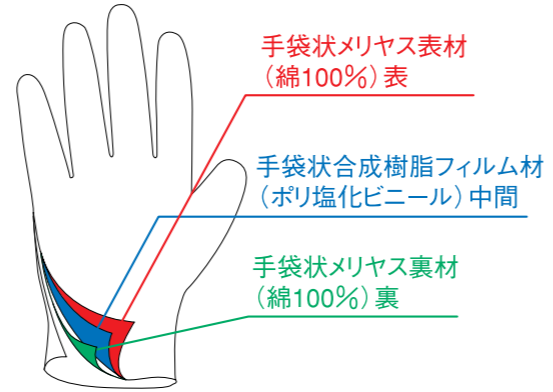

①Lサイズ ②LLサイズ (1箱20双入り)

205-2 コットン手袋(ホック付)

製品番号 20919



①Mサイズ ②Lサイズ マチ付 1束10双入り

205-3 スムス手袋スベリ止め付(ホック付)

製品番号 20721

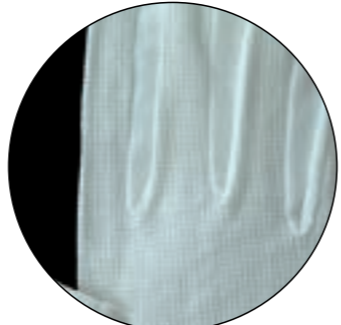

すべり止め拡大
①Mサイズ ②Lサイズ 1箱12双入り

205-4 コットン手袋 スベリ止め付

製品番号 21831



①Mサイズ ②Lサイズ マチ付 1束5双入り

205-5 すべり止め付手袋L

製品番号 21834



Lサイズ 1パック10双入り

205-6 コットン手袋(スムス)

製品番号 20184



①Mサイズ ②Lサイズ マチ付 1パック12双入り

205-7 インナー手袋

製品番号 23232



カラー・ホワイト サイズフリー 全長170mm 1袋20枚入り

(ムレ・ベタつき感をおさえます)※吸保湿性に優れたナイロン「キューブ」を採用、糸くずが出にくく洗濯して繰り返し使用が可能です。

206-1 使い捨て白衣(不織布)

製品番号 20199



①Mサイズ ②Lサイズ ③LLサイズ 重量102g 1ケース50枚入り

206-2 不織布エプロン

製品番号 23713



フリーサイズ 1ケース10枚入り

206-3 プラスチックエプロン

製品番号 23714



指掛タイプ
フリーサイズ 1ケース20枚入り

206-4 感染防止着(セパレート)

製品番号 20913



①M ②L ③LL(不織布) 1ケース20入り

206-5 抗菌ユニフォーム

製品番号 20914



A男性用 B女性用
①M ②L ③LL
ポリエステル 65%+綿35%

206-6 シューズカバー(ポリエチレン)

製品番号 20915

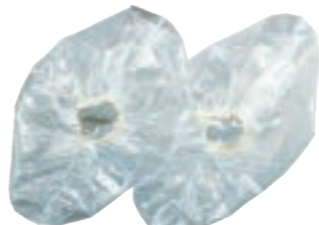

1袋100枚入り



206-7 シューズカバー(不織布 白)

製品番号 23715



1袋100枚入り



206-8 シューズカバー(不織布 青)

製品番号 21296



1袋100枚入り



206-9 メディカルキャップ

製品番号 23716



ホワイト・レーヨン製 (1ケース100枚入り)

206-10 ソフトマスクEX

製品番号 23717



3層構造 (1ケース50枚入り)

206-11 クリフマスク・404

製品番号 20522



4層・活性炭入り 各1枚袋入り(1ケース50枚入り)

207-1 脱脂綿500g

製品番号 23718

医療現場で使用されている脱脂綿です。
コットン100%

サイズ
約タテ460^{mm}×ヨコ660^{mm}×厚さ約5^{mm}
1袋10枚入



207-2 ホームケア脱脂綿

製品番号 23719



①50g

②100g

サイズ 約タテ460^{mm}×ヨコ660^{mm}×厚さ約5^{mm} ①50g 1枚入り ②100g 2枚入り

207-4 綿球

製品番号 23721



①

②

③

①10^{mm}φ 50g 約600球

②14^{mm}φ 50g 約300球

③20^{mm}φ 50g 約120球

医療現場で使用されている脱脂綿です。コットン100%

207-5 カラー脱脂綿

製品番号 22366

サイズ 700^{mm}×600^{mm}
①グリーン ②ピンク ③イエロー
④パープル ⑤ブルー
1袋5枚入



207-3 青梅綿

製品番号 23720



(脱脂されていない綿です。) 150g

208-1 サボマット(吸水マット)

製品番号 23722



①

②

③

① 600^{mm}×900^{mm} 1パック30枚入り ② 450^{mm}×600^{mm} 1パック50枚入り
③ 330^{mm}×450^{mm} 1パック100枚入り 高吸収ポリマー使用

208-2 フロアシート

製品番号 23723

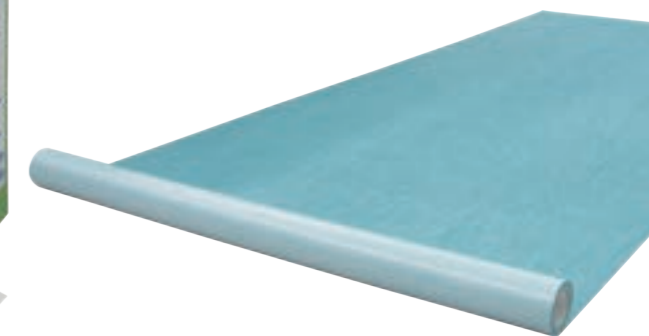

表面は不織布 裏面は防水加工で
水分をしっかり吸収し床にもらしません。

寸法 880^{mm}×50m(カットして使用)

208-3 ハイドライエース(大人用紙おむつ)

製品番号 23724



簡単テープ止タイプ

①Mサイズ ヒップサイズ 770^{mm}×1,110^{mm} 30枚入り
②Lサイズ ヒップサイズ 920^{mm}×1,300^{mm} 26枚入り

208-4 末期の水セット

製品番号 23725



①綿棒のみ 全長150^{mm} 1袋10本入り
②皿・綿棒セット 1袋10セット入り
③皿・綿棒3本セット 箱入り 単位10箱

208-5 エンゼルセット

製品番号 20924



| | |
|---------------|------------|
| セット内容 | 1ケース100袋入り |
| ・青梅綿 50g | ・脱脂綿 25g |
| ・T字帯ポリシート付 1枚 | ・箸 1膳 |
| ・ゴム手袋 1セット | ・T字剃刀 1本 |
| ・綿棒 2本 | |

208-6 ニュークリーンセット

製品番号 20196



| | |
|--------------|------------|
| セット内容 | |
| ・ゲル入りシリンジ 1本 | ・注入用ノズル 1本 |
| ・グリセリン 1ケ | ・ゲル入り綿球 4ケ |
| ・ゲル入りカット綿 | |

209-1 エンジェルメイクセット・メモリーシオン

製品番号 22373



巾130mm×奥行215mm×厚さ10mm
1ケース10ヶ入 使い切りタイプ

セット内容

- ①ライト クリームファンデーション
- ②ダーク クリームファンデーション
- ③ライト ファンデーション
- ④ダーク ファンデーション
- ⑤パフ
- ⑥ほお紅
- ⑦まゆ墨
- ⑧口紅
- ⑨口紅
- ⑩チップ&ブラシ

209-2 メモリーシオン クレンジングシート

製品番号 23726



シート状で使いやすく、簡単にお顔の汚れを拭き取ることができます。保湿成分配合で、しっとりとしたお肌に整えることができます。

1箱 10包入(1包2枚入)

209-3 やすらぎ保護液 (ご遺体用 除菌・消臭・防腐剤)

製品番号 21299



新世代のご遺体処理剤(抗菌・消臭・防腐) 今までにない新しいご遺体処置が可能になりました。

内容量 100ml
成分 安定化二酸化塩素

209-4 ニコエース (除菌・消臭・抗菌スプレー)

製品番号 21300



多様な用途で確実な効果 細菌、カビ、ウイルスまで強力な除菌力・8大悪臭を根本から無臭化します。

内容量 300ml
成分 安定化二酸化塩素イオン水

209-5 デルフィーノ 消臭・感染予防スプレー

製品番号 23247



WT (ウォータータイプ) 220ml

209-6 ニュー コフィンガード

製品番号 20192



コフィン用消臭剤(接着シール付) 1袋2ヶ入り・1ケース5袋入り
ケース寸法 タテ180mm×ヨコ130mm×高さ73mm 重量250g

210-1 SS-P3EX

製品番号 23727

成分 複合アミノ酸、植物・穀物抽出液
電解イオン水
感染対策に: 新型コロナウイルス、ノロウイルス、SARS、インフルエンザ、O-157など多くの細菌を素早く吸着・浸透・分解しウイルスを不活性化する効果が認められています。(身の回りのウイルス・菌・匂いを除去します。手指の消毒にも使用できます)加湿器に使用することも可能です。

①250ml ②4ℓ



天然由来成分が有害物質に素早く吸着・浸透・分解

210-2 マイルドハンドパス (速乾性)

製品番号 23248

手指の洗浄・消毒液
成分 アルコール・グリセリン・プロピレングリコール・ベンザルコニウム塩化物0.05g
1ℓ入り



210-3 除菌用アルコール72 (シャワーポンプ)

製品番号 23728

成分 エタノール72%
水その他28%
用途:手指の除菌・消毒
内容量500ml



210-4 除菌用アルコール72 (トリガータイプ)

製品番号 23729

成分 エタノール72%
水その他28%
用途:手指の除菌・消毒
内容量500ml



210-5 除菌用アルコール72 (携帯用)

製品番号 23730

成分 エタノール72%
水その他28%
用途:手指の除菌・消毒
内容量50ml



210-6 除菌用アルコール72 (1,800ml)

製品番号 23731

成分 エタノール72%
水その他28%
用途:手指の除菌・消毒
内容量1,800ml



210-7 除菌用アルコール72 (18ℓ)

製品番号 23732

成分 エタノール72%
水その他28%
用途:手指の除菌・消毒
内容量18ℓ



210-8 アルコール噴霧器 (ペダル式)

製品番号 23733

高さ139mm~294mm、幅120mm~奥行120mm以内のポンプ式ディスペンサーがご利用できます。

巾308mm×奥行443mm×高さ1,308mm(看板含む)
台座背面にキャスター2個付
重量7.8kg
※アルコールディスペンサーは付属しません。



210-9 消毒液用スタンド

製品番号 23249

寸法・巾305mm×奥行345mm×高さ715mm
重量2.3kg



211-1 清浄綿

製品番号 20923

- ①不織布・袋外寸
タテ220^m×ヨコ140^m
小箱20袋入×12箱
1c/s 240袋入 重量60g
- ②(大)綿・袋外寸
タテ220^m×ヨコ140^m
小箱12袋入×12箱
1c/s 144袋入 重量100g
- ③(小)綿・袋外寸
タテ140^m×ヨコ120^m
小箱12袋入×40箱
1c/s 480袋入 重量30g



①不織布(大)
7枚入り



②綿(大)
6枚入り



③綿(小)
3枚入り

211-2 吸水・防水シート

製品番号 00929



サイズ タテ1,800^m×ヨコ1,000^m 1ケース100枚入り

211-3 アンダーパット(吸水・防水シート)

製品番号 20195



サイズ タテ1,800^m×ヨコ570^m 吸水量6kg 1ケース50枚入り

211-4 メディカルシート(防水シート)

製品番号 23734



サイズ
タテ1,800^m×
ヨコ1,000^m
レーヨン不織布製・
片面ラミネート加工
1ケース100枚入り

211-5 ユティール(ケアテープ)

製品番号 23735



サイズ 37.5^m×長さ5m 1ケース8巻入り

211-6 ガーゼねまき

製品番号 23736



①男性用 サイズM-L
②女性用 サイズM-L

212-1 チンカラー

製品番号 23242

チンカラーは開口してしまった
下あごを固定し、簡単ワンタッチで
閉じさせることができます。
装着しても、ご遺体の自然な表情を
損なうことはありません。

- ①Mサイズ 上部全長130^m
下部110^m
重量20g
 - ②Lサイズ 上部全長155^m
下部135^m
重量30g
- 各1箱10ヶ入り



②

①

②

212-2 あごバンドA

製品番号 22367



1袋10個入り

212-3 あごバンドB

製品番号 23243

巾35^m×長さ510^m
マジックテープ付



1袋10個入り

212-4 合掌バンド

製品番号 22368



1袋10個入り

212-5 顔かくし

製品番号 22369



1袋10枚入り サイズ・タテ400^m×ヨコ400^m

212-6 合掌2点セット

製品番号 22370



(顔かくし1枚・合掌バンド1個) 1袋10組入り

212-7 合掌3点セット

製品番号 22371



(顔かくし1枚・合掌バンド1個・あごバンド1個) 1袋10組入り

213-1 スーパーフリーザー
-40℃タイプ

製品番号 20111



SG-100

- ①100ℓ型 外寸法 巾540^{mm}×奥行585^{mm}×高さ850^{mm}
-40℃ 内容量100ℓ 重量31kg(70W)
- ②155ℓ型 外寸法 巾740^{mm}×奥行575^{mm}×高さ835^{mm}
-40℃ 内容量155ℓ 重量41kg(118W)

213-2 スーパーフリーザー
-70℃タイプ

製品番号 23253



※デジタル温度計付

- ① 90ℓ型 外寸法 巾600^{mm}×奥行730^{mm}×高さ865^{mm}
電源100V 50/60Hz(330W/345W) 内容量90ℓ 重量45kg
- ②130ℓ型 外寸法 巾725^{mm}×奥行730^{mm}×高さ865^{mm}
電源100V 50/60Hz(430W/480W) 内容量130ℓ 重量53kg
- ③230ℓ型 外寸法 巾1,055^{mm}×奥行730^{mm}×高さ865^{mm}
電源100V 50/60Hz(500W/530W) 内容量230ℓ 重量66kg

ドライアイス重量変化 (弊社実測値)

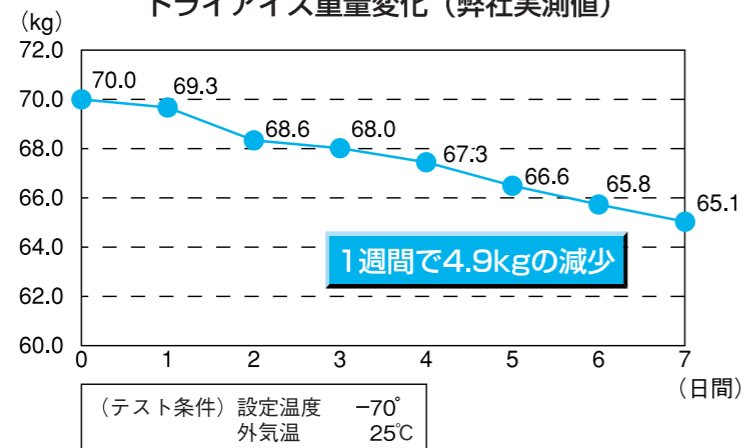

213-3 ドライアイス
ボックス(アルミ製)

製品番号 01035



- 外寸法
巾435^{mm}×奥行315^{mm}×高さ315^{mm}
- 内寸法
巾383^{mm}×奥行265^{mm}×高さ225^{mm}
- 重量3.9kg
- ドライアイス 約20kg

213-4 ドライアイス
バッグ

製品番号 01033



ショルダータイプ

- 巾360^{mm}×奥行270^{mm}×高さ230^{mm}
- 重量1.3kg
- ドライアイス 約15kg

214-1 クールプラネット

製品番号 20105



- タテ280^{mm}×ヨコ120^{mm}×厚さ43^{mm}
- 内容量1,200ml 重量1.5kg
- 保冷時間 約10時間~12時間

214-3 スーパーアイス

製品番号 23251



- 寸法 タテ120^{mm}×ヨコ240^{mm}×厚さ90^{mm} 重量2.1kg
- (-70℃対応)保冷時間 約12時間~15時間

214-5 エコシート

製品番号 21298

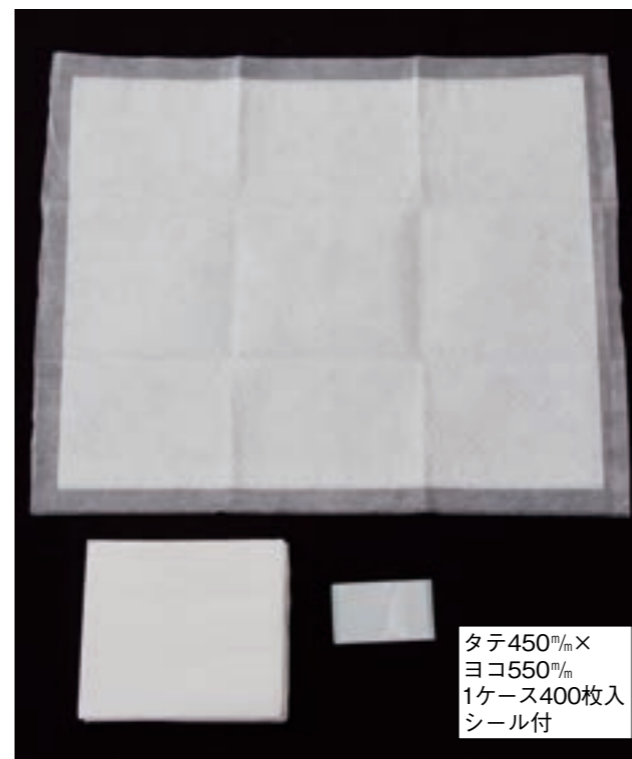

- タテ450^{mm}×ヨコ550^{mm}
- 1ケース400枚入
- シール付

1枚のエコシートで水800cc・体液を400cc吸水吸着出来ます。
水分・体液をゼリー状に固めますので衛生的で安心です。
ドライアイス専用シートとしても使用できます。

214-2 クールプラネット用カバー

製品番号 20108

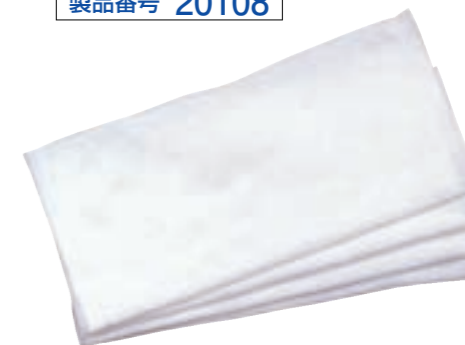

ポリエステル製
ドライアイスパックとしてもお使いになれます

- タテ365^{mm}×ヨコ170^{mm}
- 1ケース(1パック10枚入り×30パック) 300枚入り

214-4 スーパーアイス用カバー

製品番号 23252



- 寸法 タテ340^{mm}×ヨコ330^{mm}
- 1ケース400枚入り

214-6 ドライガード
(綿100%)

製品番号 01034



- サイズ
タテ400^{mm}×ヨコ450^{mm}
- 1袋 6枚入り
- 1ケース 70袋入り

水分を吸収し結露をふせぎます

214-7 飛天
(御遺体防腐冷却帯)

製品番号 00928



- 1ケース10ヶ入り
- 1ヶ重量920g

215-1 ホットキャビ HC-18S

製品番号 00913



おしぼり60本~80本入り
外寸巾450mm×奥行275mm×高さ355mm
消費電力180W
重量6.5kg

215-2 ホットキャビ HC-10S

製品番号 00912



おしぼり45本~55本入り
外寸巾350mm×奥行275mm×高さ290mm
消費電力120W
重量5.5kg

215-3 ホットキャビ HC-38

製品番号 00914



おしぼり150本~200本
外寸巾450mm×奥行410mm×高さ450mm
消費電力570W 重量12kg
温度設定2段切換式

215-4 ホット&クールキャビ HC-21LX Pro

製品番号 23737



(使用例)

おしぼり本数約110本
庫内温度
ホットモード 70~80℃
クールモード 7~10℃
外寸
巾450mm×奥行363mm×
高さ562mm
消費電力300W
重量17kg

215-5 ホット&クールキャビ HC-11LX Pro

製品番号 23738



(使用例)

おしぼり本数約55本
庫内温度
ホットモード 70~80℃
クールモード 7~10℃
外寸
巾450mm×奥行363mm×
高さ322mm
消費電力150W
重量10kg

215-6 ノンアルコール
ウェットティッシュ除菌

製品番号 23739



保存期間 約3ヶ月

サイズ 190mm×220mm
(フラットタイプ)
1ケース 2,000本入り

215-7 紙おしぼり
ハイカラーHC

製品番号 00916



保存期間 約3ヶ月

サイズ 270mm×300mm
(二つ折り)ロール
1ケース 900本入り
(150本×6袋)

215-8 紙おしぼり
ロールRT

製品番号 00917



保存期間 約3ヶ月

サイズ 270mm×200mm
(二つ折り)ロール
1ケース 900本入り
(150本×6袋)

215-9 紙おしぼり
フラットFT

製品番号 00918



保存期間 約3ヶ月

サイズ 190mm×280mm
(四つ折り)
1ケース 1,000本入り
(125本×8袋)

216-1 おとまりセットA

製品番号 20535



セット内容 タオル・歯ブラシ・歯みがき
カミソリ・ソープ
1ケース60入り 重量100g

216-2 おとまりセットB

製品番号 20536



セット内容 タオル・歯ブラシ・歯みがき
ソープ
1ケース60入り 重量90g

216-3 オリジナル
エプロン
E-9803

製品番号 00901



身丈・85cm
色 クリーム・ブルー
身巾・43cm
フリーサイズ

216-4 オリジナル
エプロン
E-9804

製品番号 00902



身丈・85cm
色 ブルー
身巾・43cm
フリーサイズ

216-5 オリジナル
割烹着
C-9801

製品番号 00903



①M 身丈88cm
身巾52cm
②L 身丈98cm
身巾57cm
色 クリーム・ブルー

216-6 オリジナル
割烹着
C-9802

製品番号 00904



①M 身丈88cm
身巾52cm
②L 身丈98cm
身巾57cm
色 クリーム・ブルー

217-1 三方1号バラ

製品番号 23879

上白糖 成形後にフィルムパック済み
1ケースに180個入
(小箱30個入×6箱)
巾50^mφ×高さ38^m
①白 ②緑



217-2 三方2号バラ

製品番号 00586

グラニュー糖
プラ容器入り
紙袋袋済み
1ケースに240個入
(小箱40個入×6箱)
巾55^mφ×高さ50^m
①白 ②紫 ③緑



217-3 盛三方1号

製品番号 00307



上白糖 1対入り プラ台付 高さ380^m

217-4 盛三方2号

製品番号 00308



グラニュー糖 1対入り プラ台付 高さ410^m

217-5 盛三方銀1号

製品番号 00754



上白糖 1対入り 紙台付 高さ420^m

217-6 盛三方銀2号

製品番号 99755



グラニュー糖 1対入り 紙台付 高さ430^m

217-7 楽願塔

製品番号 00018



スティックシュガー入り 1対入り
プラ台付 名札付 高さ600^m

217-8 無限1号

製品番号 00415



1対入り プラ台付 高さ400^m

217-9 無限2号

製品番号 00416



1対入り プラ台付 高さ600^m

217-10 麗香

製品番号 00642



1個入り
巾440^m×
奥行360^m×
高さ940^m

218-1 張25号(パール)

製品番号 00045



1個
回転付・高さ1,240^m

218-2 張24号(パール)

製品番号 00044



1対
回転付・高さ950^m

218-3 山水1号

製品番号 90433



1対
回転付・高さ1,040^m

218-4 清風3号

製品番号 00079



1対
回転付・高さ880^m

218-5 清風4号(木目)

製品番号 90092



1対
回転付・高さ880^m

218-6 薫1号

製品番号 90637



1対
回転付・高さ880^m

219-1
あかね
製品番号 00631



1対
回転付・高さ930^m/_m

219-2
あかねゴールド
製品番号 00632



1対
回転付・高さ930^m/_m

219-3
双樹
① 製品番号 01282
② 製品番号 01283



1対
①双樹黒 高さ930^m/_m
②双樹ゴールド 高さ930^m/_m
回転付

219-4
たいせいゴールド
製品番号 00576



1個
回転付・高さ1,520^m/_m

219-5
れいめい黒
製品番号 01265



1対
回転付・高さ1,050^m/_m

219-6
れいめいゴールド
製品番号 01266



1対
回転付・高さ1,050^m/_m

219-7
へいせい
製品番号 00516



1個
回転付・高さ1,240^m/_m

219-8
へいせいゴールド
製品番号 00517



1個
回転付・高さ1,240^m/_m

220-1
翠1号
製品番号 00604



1対
回転付・高さ880^m/_m

220-2
清水
製品番号 00626



1個
回転付・高さ970^m/_m

220-3
白木六角灯(小)
製品番号 00648



1対
回転付・高さ940^m/_m

220-4
白木六角灯(大)
製品番号 00647



1対
回転付・高さ1,080^m/_m

220-5
静1号
製品番号 99602



1対
回転付・高さ880^m/_m

220-6
桂1号 花の舞(木製)
製品番号 23265



1対
高さ850^m/_m
自然の花を和紙にすぎこんであります。

220-7
彩1号
製品番号 99621



1対
回転付・高さ880^m/_m

220-8
彩2号二連灯
製品番号 00624



1個
回転付・高さ1,080^m/_m

221-1
清風4号(ムラ)
製品番号 00078



1対
回転付・高さ880^{mm}

221-2
刺しゅう2号
製品番号 00480



1対
回転付・高さ930^{mm}

221-3
山吹1号(花)紫檀
製品番号 00003



1対
回転付・高さ880^{mm}

221-4
葵2号
製品番号 00059



1対
回転付・高さ990^{mm}

221-5
あゆみ2号(小)
製品番号 23740



1対
回転付・高さ450^{mm}

221-6
釈迦3号
製品番号 23741



1対
回転付・高さ900^{mm}

221-7
釈迦1号
製品番号 23742



1対
回転付・高さ1,080^{mm}

222-1
雅2号
ビニロン張
製品番号 23743



1個
回転付・高さ930^{mm}

222-2
雅2号
木目ビニロン張
製品番号 23744



1個
回転付・高さ930^{mm}

222-3
雅3号
ビニロン張
製品番号 23745



1個
回転付・高さ930^{mm}

222-4
美山2号
ビニロン張
製品番号 23746



1個
回転付・高さ1,120^{mm}

222-5
はぐくみ
ビニロン張
製品番号 23747



1個
回転付・高さ900^{mm}

222-6
富士2号
ビニロン張
製品番号 23748



1個
回転付・高さ900^{mm}

222-7
富士21号
ビニロン張
製品番号 23749



1個
回転付・高さ900^{mm}

223-1
張25号 黒
製品番号 23750



1個
回転付・高さ1,240^{mm}

223-2
張25号 ゴールド
製品番号 23751



1個
回転付・高さ1,240^{mm}

223-3
張25号 二連
製品番号 23752



1個
回転付・高さ1,240^{mm}

223-4
鳳205号
製品番号 23753



1個
回転付・高さ1,200^{mm}

223-5
鳳205号 ゴールド
製品番号 23754



1個
回転付・高さ1,200^{mm}

224-1
華頂灯
黒 メッシュ
製品番号 0312



1対
回転付・高さ930^{mm}

224-2
華頂灯
黒 鳳凰
製品番号 0313



1対
回転付・高さ930^{mm}

※モーターで花が廻ります。(1分間に3回転)

224-3
天竜ブロンズ
(スカシレンズ入)
製品番号 0004



1個
回転付・高さ1,700^{mm}

224-4
コスモス1号
製品番号 90071



1個
回転付・高さ1,210^{mm}

225-1 バブルプラチナ ブルーヨーラク



| | |
|------------|---|
| 製品番号 99712 | ① 5号 電装付・高さ270 ^m / _m |
| 製品番号 00713 | ② 7号 電装付・高さ330 ^m / _m |
| 製品番号 99741 | ③ 11号 電装付・高さ520 ^m / _m |

225-2 バブルパープル ヨーラク



| | |
|------------|---|
| 製品番号 90842 | ① 5号 電装付・高さ270 ^m / _m |
| 製品番号 90844 | ② 7号 電装付・高さ330 ^m / _m |
| 製品番号 90846 | ③ 11号 電装付・高さ520 ^m / _m |

225-3 7号バブル灯



| | |
|------------|--|
| 製品番号 00238 | ① クリアーヨーラク 電装付・高さ330 ^m / _m |
| 製品番号 00257 | ② ブルーヨーラク 電装付・高さ330 ^m / _m |
| 製品番号 00249 | ③ ブラウンヨーラク 電装付・高さ330 ^m / _m |

鈴付も有ります。

225-4 鈴付灯呂ゴールド



| | |
|------------|---|
| 製品番号 00265 | ① 6号 電装付・高さ210 ^m / _m |
| 製品番号 00266 | ② 7号 電装付・高さ250 ^m / _m |
| 製品番号 00267 | ③ 8号 電装付・高さ270 ^m / _m |
| 製品番号 00268 | ④ 10号 電装付・高さ340 ^m / _m |

225-5 光泡灯3号
製品番号 90643



1対
電装付・高さ390^m/_m

225-6 光泡灯4号
製品番号 90644



1対
電装付・高さ550^m/_m

225-7 オーロラ灯3号
製品番号 90732



1対
電装付・高さ390^m/_m

225-8 すずらん灯8号
ゴールド
製品番号 23886



1対
電装付・高さ360^m/_m

226-1 水明灯1号
ブルー
製品番号 23755



1対
高さ370^m/_m

226-2 水明灯2号
ブルー
製品番号 23756



1対
高さ580^m/_m

226-3 あじさい
クリスタル・パール
製品番号 23757



1対
巾330^m/_m×奥行170^m/_m×
高さ550^m/_m 回転付

226-4 あじさい花柄
パール
製品番号 23758



1対
巾330^m/_m×奥行170^m/_m×
高さ540^m/_m 回転付

226-5 エスプリ
ブルー・ブラック
製品番号 0320



1対
高さ340^m/_m

226-6 エスプリ
ゴールド
製品番号 0321



1対
高さ340^m/_m

226-7 ステイル
ゴールド
製品番号 23759



1対
高さ270^m/_m

226-8 クリスタルゴールド(LED)
コードレスタイプ
製品番号 23270



1対
高さ280^m/_m
単3電池3個使用 約100時間点灯
他に色ブルーブラックも有ります

226-9 菊華灯ゴールド



| | |
|-----------|---|
| 製品番号 0247 | ① 8号 電装付・高さ330 ^m / _m |
| 製品番号 0248 | ② 10号 電装付・高さ400 ^m / _m |
| 製品番号 0230 | ③ 12号 電装付・高さ500 ^m / _m |

227-1 ぼたん つむぎ(牡丹) 製品番号 23760



1個
巾220^{mm}×奥行190^{mm}×高さ380^{mm}
筒径160^{mm}・回転付(中間スイッチ付)

227-2 ふよう つむぎ(芙蓉) 製品番号 23761



1個
巾220^{mm}×奥行190^{mm}×高さ380^{mm}
筒径160^{mm}・回転付(中間スイッチ付)

227-3 美月1号 製品番号 23762



1個
巾220^{mm}×奥行190^{mm}×高さ660^{mm}
筒径160^{mm}・回転付(中間スイッチ付)

227-4 糸車(蓮華) 製品番号 90820

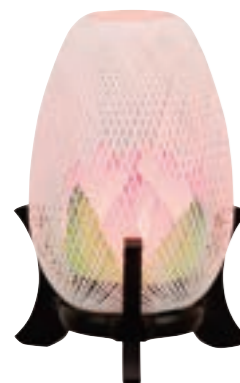

1個
高さ240^{mm} 火袋径140^{mm}
回転付(中間スイッチ付)

227-5 糸車(回転) 製品番号 90819



1個
高さ240^{mm} 火袋径140^{mm}
回転付(中間スイッチ付)

227-6 花まゆ1号(蓮華) 製品番号 23763



1個
高さ190^{mm}×直径160^{mm}
回転付(中間スイッチ付)

227-7 花まゆ2号(桜)レインボ-LED 製品番号 23764



1個
高さ190^{mm}×直径160^{mm}
電装付(中間スイッチ付)

227-8 京竹1号(白木) 製品番号 90880



1個
巾200^{mm}×奥行170^{mm}×高さ300^{mm} 回転付

227-9 京竹1号(タメ) 製品番号 90879



1個
巾200^{mm}×奥行170^{mm}×高さ300^{mm} 回転付

227-10 てまり蓮華(タメ色) 製品番号 90731



1対
電装付・高さ330^{mm}

228-1 張 特小 製品番号 23765



高さ340^{mm} 回転付

1対

228-2 夢想花1号 製品番号 23766



巾200^{mm}×奥行170^{mm}×高さ310^{mm}
回転付・中間スイッチ付

1個

228-3 夢想花2号 製品番号 23767



巾200^{mm}×奥行170^{mm}×高さ470^{mm}
回転付・中間スイッチ付

1個

228-4 夢想花3号 青むらさき 製品番号 23768



巾200^{mm}×奥行170^{mm}×高さ470^{mm}
回転付・中間スイッチ付

1個

228-5 夢想花3号 赤むらさき 製品番号 23769



巾200^{mm}×奥行170^{mm}×高さ470^{mm}
回転付・中間スイッチ付

1個

228-6 ミニ行灯1号 製品番号 23770



直径110^{mm}×高さ260^{mm}
回転付・中間スイッチ付

1対

228-7 花音(回転付) 製品番号 23771



直径120^{mm}×高さ270^{mm}
回転付・中間スイッチ付

1対

229-1 LEDルミナス1号 (蓮華)

製品番号 90783



1個

巾250^m/m×奥行180^m/m×高さ390^m/m
電装付(ACアダプター付)

229-2 LEDルミナス4号 (白牡丹)

製品番号 23772



1個

巾250^m/m×奥行220^m/m×高さ360^m/m
電装付(ACアダプター付)

229-3 ルミナス11号 (蓮華)

製品番号 90800



1個

巾350^m/m×奥行220^m/m×高さ530^m/m
電装付(ACアダプター付)

229-4 ルミナス12号 (ぼたん)

製品番号 90801



1個

巾400^m/m×奥行220^m/m×高さ550^m/m
電装付(ACアダプター付)

229-5 LEDルミナス2号 (リリー)

製品番号 90784



1個

巾220^m/m×奥行180^m/m×高さ420^m/m
電装付(ACアダプター付)

229-6 常花蓮華

製品番号 91278



1対

高さ200^m/m
電装付

229-7 蓮華NO.1 小(花)

製品番号 91003



1対

高さ270^m/m
電装付

230-1 東蓮華1号

製品番号 00651



1対

2灯電装付 高さ490^m/m

230-2 東蓮華2号

製品番号 00652



1対

3灯電装付 高さ670^m/m

230-3 ワンタッチ蓮華(特-1)

製品番号 01317



1対

3灯電装付 高さ830^m/m

230-4 ワンタッチ蓮華 No.3(4灯)

製品番号 01307



1対

4灯電装付 高さ1,010^m/m

230-5 ワンタッチ蓮華 No.9(天女)黒

製品番号 23773



1対

3灯電装付 1灯回転灯 高さ1,410^m/m

230-6 ワンタッチ蓮華 No.10(ワロン)黒

製品番号 23774



1対

3灯電装付 1灯回転灯 高さ1,350^m/m

231-1 黒塗行灯1号
製品番号 91336



1対
①(大)高さ990^{mm}
②(中)高さ840^{mm}
電装付・水電球10W

231-2 黒塗行灯4号
製品番号 90657



1対
①(大)高さ850^{mm}
②(小)高さ680^{mm}
電装付・水電球10W

231-3 黒塗行灯5号
製品番号 90838



1対
①(大)高さ780^{mm}
②(小)高さ630^{mm}
電装付・水電球10W

231-4 押し花行灯(大)
製品番号 91362



1対
高さ990^{mm}
電装付・水電球10W

232-1 金蓮華50号
製品番号 22213



高さ1,700^{mm}
1対入
台付 組立済

232-2 銀蓮華50号
製品番号 22214

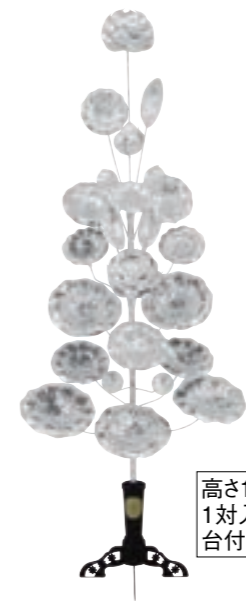

高さ1,700^{mm}
1対入
台付 組立済

232-3 白蓮華50号
製品番号 22215



高さ1,700^{mm}
1対入
台付 組立済

232-4 金蓮華30号
製品番号 22216

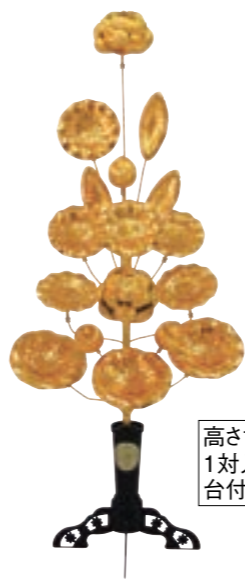

高さ1,250^{mm}
1対入
台付 組立済

232-5 銀蓮華30号
製品番号 22217

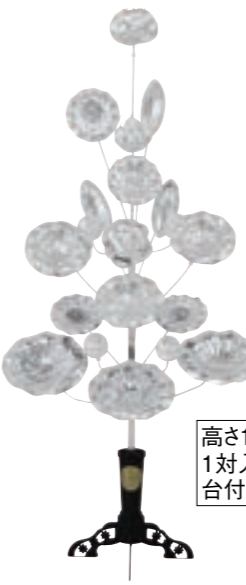

高さ1,250^{mm}
1対入
台付 組立済

232-6 白蓮華30号
製品番号 22218



高さ1,250^{mm}
1対入
台付 組立済

232-7 豆蓮7本立(金)
製品番号 22219



高さ350^{mm}/1本
※花立は付属
しません。

232-8 豆蓮7本立(銀)
製品番号 22220



高さ350^{mm}/1本
※花立は付属
しません。

232-9 豆蓮7本立(白)
製品番号 22221



高さ350^{mm}/1本
※花立は付属
しません。

233-1 胡蝶蘭5本立て (ホワイト/ネイビー) 製品番号 23775



233-2 胡蝶蘭5本立て (グリーン/ネイビー) 製品番号 23776



233-3 胡蝶蘭5本立て (パープル/オーク) 製品番号 23777



サイズ5本立 巾450mm×奥行400mm×高さ700mm



233-4 胡蝶蘭3本立て (ホワイト/ネイビー) 製品番号 23778



サイズ3本立 巾400mm×奥行350mm×高さ650mm

233-5 胡蝶蘭3本立て (グリーン/ネイビー) 製品番号 23779



233-6 胡蝶蘭用立て札 製品番号 23780



名札サイズ タテ275mm×ヨコ107mm

234-1 リーフブッシュ(ホワイト) 製品番号 23781



寸法 巾550mm×奥行280mm×高さ240mm
ベース:スチール製 ホワイト塗装
ベース寸法 巾400mm×奥行100mm×高さ50mm 重量1.2kg

234-2 リーフブッシュ(グリーン) 製品番号 23782



寸法 巾550mm×奥行280mm×高さ240mm
ベース:スチール製 シルバー塗装
ベース寸法 巾400mm×奥行100mm×高さ50mm 重量1.2kg

234-3 カサブランカ祭壇飾り(A) 製品番号 23783



寸法 巾800mm×奥行250mm×高さ350mm

234-4 カサブランカ祭壇飾り(B) 製品番号 23784



1対

寸法 巾450mm×奥行250mm×高さ410mm

234-5 生花台用シルク盛花 製品番号 23287



1台・白オシ付
寸法 巾700mm×全高850mm

234-6 後飾り用シルクフラワー 製品番号 22081



① 1個・花瓶付

② 1個・花瓶付

①和用花 ②洋花
巾約300mm×高さ約500mm
花瓶8寸 85mmφ×高さ約250mm 総重量900g

235-1 葬儀用提灯
14号(洋紙)
製品番号 23135



寸法 420^m/φ×全長800^m/m

235-2 葬儀用提灯
10号(洋紙)
製品番号 23136



寸法 260^m/φ×全長410^m/m
(長丸白)

235-3 ビニール提灯
御霊燈(15号)
製品番号 23137



御霊燈
寸法 420^m/φ×全長800^m/m

235-4 ビニール提灯
(15号)
製品番号 23785



寸法 420^m/φ×全長800^m/m

235-5 ビニール提灯
御神燈(15号)
製品番号 23140



御神燈
寸法 420^m/φ×全長800^m/m

235-6 葬儀用提灯
九寸長(洋紙)
製品番号 23141



寸法 240^m/φ×全長320^m/m

235-7 葬儀用提灯
九寸丸(洋紙)
製品番号 23142



寸法 230^m/φ×全長270^m/m

235-8 卵型七丸弓張
提灯(和紙)
製品番号 23143



寸法 190^m/φ×全長360^m/m
七丸弓張(白仕立)

235-9 丸型弓張提灯
(和紙)九子
製品番号 23144



寸法 240^m/φ×全長350^m/m
九子弓張(白仕立)

235-10 丸型弓張提灯
(和紙)尺子
製品番号 23145



寸法 270^m/φ×全長430^m/m
尺子弓張(白仕立)

235-11 円筒型中太弓張
提灯(和紙)
製品番号 23146



寸法 130^m/φ×全長500^m/m
中太弓張(白仕立)

236-1 お盆用お迎え提灯
製品番号 23147



寸法 240^m/φ×全長350^m/m
丸子ブラ道具ひばし付(正面家紋入単価)

236-2 高張提灯用ビニールカバー
製品番号 23148



使用例

①13号用 ②15号用 ③17号用 ④葬儀用(高張提灯)14号

236-3 ビニール提灯(15号)
製品番号 23149



御祭禮
寸法 420^m/φ×全長800^m/m(印刷物3面)

236-4 ビニール提灯(12号)
製品番号 23150



御祭禮
寸法 330^m/φ×全長670^m/m(印刷物3面)

236-5 ビニール提灯(13号丸)
製品番号 23151



御祭禮
寸法 340^m/φ×全長500^m/m
(印刷物3面)

236-6 10号丸ビニール
製品番号 23152



巴
寸法 270^m/φ×全長380^m/m
(印刷物前・後)

236-7 10号丸ビニール
製品番号 23153



祭
寸法 270^m/φ×全長380^m/m
(印刷物前・後)

237-1 提灯立(桧柄)

製品番号 22197



1対

巾450^{mm}×奥行475^{mm}×高さ1,950^{mm}
 ポールキャスター50^{mm}φ(ST2ヶ付)
 重量17kg 提灯・花は別

237-2 高張提灯立(大)

製品番号 20472



1対

屋根 巾765^{mm}×奥行610^{mm}×高さ360^{mm}
 下部(下駄) 巾605^{mm}×奥行755^{mm}×高さ150^{mm}
 柱 角60^{mm}×60^{mm}×長さ1,975^{mm}
 総高さ2,240^{mm}・重量1台14.7kg
 入れ箱付 提灯は別

237-3 高張提灯立(小)

製品番号 20473



1対

屋根 巾620^{mm}×奥行590^{mm}×高さ245^{mm}
 下部(下駄) 巾555^{mm}×奥行610^{mm}×高さ150^{mm}
 柱 角55^{mm}×55^{mm}×長さ1,755^{mm}
 総高さ2,150^{mm}・重量1台10.4kg
 入れ箱付 提灯は別

237-4 屋型高張提灯立 T-1

製品番号 23132



1台

寸法 巾610^{mm}×高さ1,920^{mm}
 材質 焼杉

237-5 屋型高張提灯立 T-2

製品番号 23133



1台

寸法 巾600^{mm}×高さ1,950^{mm}
 材質 焼杉

※提灯は別売りです

237-6 高張提灯用竹

製品番号 23134



寸法 竹40^{mm}φ×高さ約3,600^{mm}
 約1,800^{mm}2本つなぎ
 一般に高張提灯を飾る竹竿です(金具付)

238-1 GHR240A 1-G(かがやき)

製品番号 23876



反射板なし

・本体寸法 W504^{mm}×D496^{mm}×H870^{mm}
 ・油タンク容量 22ℓ
 ・燃焼時間約11時間
 ・重量 27kg
 15,600kcal(最大)

238-2 HR-120D 口ポ暖

製品番号 01062



・本体寸法 W518^{mm}×D564^{mm}×H731^{mm}
 ・油タンク容量 16ℓ
 ・燃焼時間約11時間
 ・重量 21kg
 12,100kcal

238-3 サンストーブ SSN5

製品番号 23880



・本体寸法 W516^{mm}×D697^{mm}×H850^{mm}
 ・油タンク容量 20ℓ
 ・燃焼時間約11時間
 ・重量 25kg
 14,200kcal(最大)

238-4 鉄火鉢

製品番号 01041



巾250^{mm}×奥行270^{mm}
 高さ550^{mm} 重量9.5kg

238-5 固形燃料

製品番号 01043



固形燃料(アルコール) 約3時間使用出来ます。
 重量6.2kg

238-6 固形燃料(缶のこら一ず)

製品番号 01045



①専用ボックス 巾230^{mm}×奥行230^{mm}×高さ170^{mm}
 消しボタン付 重量3.2kg
 ②固形燃料(アルコール) 約3時間使用出来ます。
 段ボール箱入り 約6kg入り

239-1 LED照明器具セット
65W

製品番号 23786

セット内容
65W LED照明器具(中角)2台
三脚2本・電源コード(中間スイッチ付)2本
専用収納ケース
器具寸法 巾199^m×奥行92^m×高さ201^m
三脚 最短885^m 最長2,500^m 4段
ソフトケース 巾760^m×奥行280^m×高さ230^m



239-2 LPLビデオライト
セット

製品番号 20941

ハロゲンランプ300W付
2台入り
アルミケース巾
740^m×奥行160^m×
高さ260^m
三脚最短730^m最長2,450^m
コード4.1m 2本入り・4段
(中間スイッチ付)
重量9.7Kg

スベア球 別売500Wも
使用できます。



239-3 ビデオライト用
ハロゲンランプ

製品番号 00583



①500W ②300W

240-1 LED投光器 50W
(三脚付)

製品番号 23295

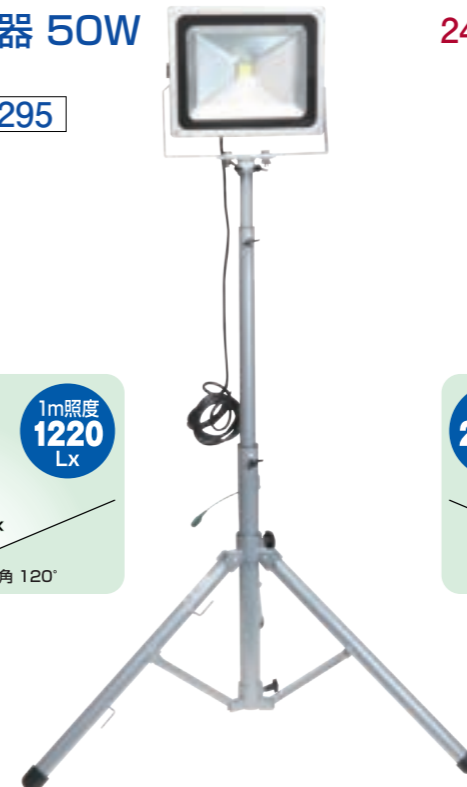
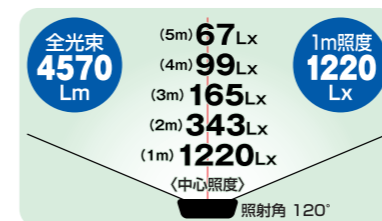

寸法 器具 巾307^m×奥行125^m×高さ279^m
コード長さ3m・100V-50W 重量3kg
三脚 巾1,158^m×高さ1,014^m~1,994^m
防雨型 球寿命40,000時間 重量6.4kg

240-2 LED投光器 30W
(三脚付)

製品番号 23296

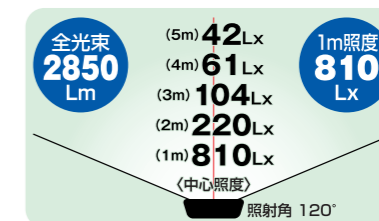

寸法 器具 巾239^m×奥行109^m×高さ223^m
コード長さ3m・100V-30W 重量2kg
三脚 巾1,158^m×高さ1,014^m~1,994^m
防雨型 球寿命40,000時間 重量6.4kg

240-3 LED投光器30W用
アルミケース

製品番号 23787



三脚と器具が1台ずつ収納できます。

240-4 LED投光器 50W
(床置型)

製品番号 23297



寸法 巾307^m×奥行227^m×高さ329^m
コード長さ3m・100V-50W
防雨型 球寿命40,000時間 重量3.7kg

240-5 LED投光器 30W
(床置型)

製品番号 23298



寸法 巾273^m×奥行227^m×高さ273^m
コード長さ3m・100V-30W
防雨型 球寿命40,000時間 重量2.7kg

241-1 LEDクリップライト
防雨型(屋外用)
製品番号 23788



150W形防雨タイプ
E-26 LED付
①白色 ②電球色
③器具のみ

241-2 LED
スポットライト
製品番号 23789



6W 中角タイプ
E-11 LED付
①白色 ②電球色
③器具のみ

241-3 クリップ式LED
ライトアーム式
製品番号 23790



4.7W E-26
アーム部長さ100^m/_m
長重量420g

241-4 ハロゲンクリップ
150W型(屋内用)
製品番号 22401



ハロゲンランプ150W E-26
①本体球付 ハロゲンクリップ150W E-26
②ハロゲンBIG110V 150W球
重量700g

241-5 ハロゲンクリップ
100W型(屋内用)
製品番号 23300



①本体球付 ②本体のみ
③ハロゲン110V
100W球のみ E-11
重量0.5kg

241-6 クリップライト
100W(屋内用)
製品番号 22403



レフランプ100W屋内用
①黒 ②シルバー
重量0.5kg

241-7 クリップライト
150W(屋内用)
製品番号 22404



レフランプ150W
屋内用
重量0.7kg

241-8 LEDバーライト
製品番号 23791

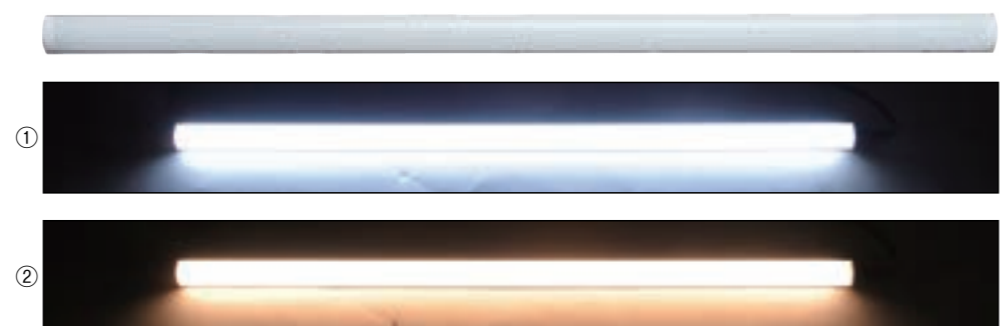

寸法
長さ550^m/_m×奥行15^m/_m×
高さ15^m/_m
①白色 ②電球色
マグネット・スイッチ付
消費電力8W



アダプター



中間スイッチ

242-1 LED作業灯 40形
製品番号 23792
寸法 51^m/_mφ×長さ1,230^m/_m
重量 1.8kg
昼光色 コード5m
連結プラグ付 最大連結18本



242-2 LED作業灯 20形
製品番号 23793
寸法 51^m/_mφ×長さ630^m/_m
重量 1.8kg
昼光色 コード5m
連結プラグ付 最大連結18本



242-3 LEDアップライト100W
連結コンセント付
製品番号 23794



寸法 1,006φ×高さ1,589^m/_m
重量5.2kg
最大連結10台 昼光色 防雨型 コード5m

242-4 照明器具三脚
B型
製品番号 21462



三脚最短1,050^m/_m×最長1,980^m/_m
上部取付角パイプ長さ400^m/_m
重量4.2kg

243-1 ローソク灯呂 (1対)

製品番号 23301



全長170mm ローソク球5W付
コード2m付 コード間隔60cm
色 焦茶 材質 樹脂 重量280g

243-2 ローソク灯呂 (1本立)

製品番号 23302



全長170mm ローソク球5W付
コード2m付
色 焦茶 材質 樹脂 重量170g

243-3 提灯用ローソク電池灯(LED)

製品番号 23304



単4乾電池2本使用
総高180mm

243-4 ローソク電池灯 (101)

製品番号 00591



単2乾電池2本使用
約5時間点灯
総高200mm

243-5 提灯用ローソク電池灯

製品番号 00592



単3乾電池2本使用
約4時間点灯
総高170mm

243-6 スーパーキャンドル球

製品番号 00579

15W(E-12)糸巻
高さ80mm
25ヶ入



243-7 フリッカー球

製品番号 00578

クリヤー(E-12)
高さ100mm
25ヶ入



243-8 レフランプ

製品番号 00571

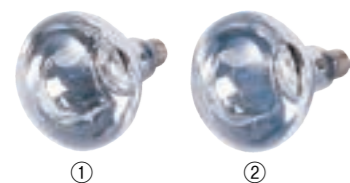

1.屋外用レフランプ150W
2.屋外用レフランプ200W

243-9 ビームタイプLED150W相当

製品番号 23795



屋内・屋外兼用 防雨タイプ
(E-26)広角 消費電力15.1W
①白色 ②電球色

243-10 直径7cmハロゲン代替タイプLED球

製品番号 23796



屋内用(E-11)
広角 消費電力7W
①白色 ②電球色

243-11 ダイクロハロゲン交換タイプLED球

製品番号 23797



屋内用(E-11)
中角 消費電力6W

243-12 なつめ球

製品番号 00573



①20W(E-12) 50ヶ入
クリヤー 高さ70mm
②5W(E-12) 25ヶ入
クリヤー 高さ48mm
③5W(E-12) 25ヶ入
白 高さ47mm

243-13 シャンデリヤ球

製品番号 00574



①シャンデリヤ球 白25W 高さ100mm
25ヶ入(E-26)
②シャンデリヤ球 白25W 高さ94mm
25ヶ入(E-12)

243-14 ローソク球

製品番号 00575



①白 10W 高さ77mm
25ヶ入(E-12)
②白 5W 高さ53mm
25ヶ入(E-12)
③クリヤー 5W 高さ53mm
25ヶ入(E-12)

244-1 フリッカーサインライト スリム型

製品番号 00602



単2電池2本入り 全長550mm
(電池長持タイプ) 重量240g

244-2 フリッカーサインライト

製品番号 00603



単1電池2本入り 全長550mm
(電池長持タイプ) 重量460g

244-3 フリッカーサインライト 入れ箱(ベニヤ製)

製品番号 00606



①フリッカーサインライトスリム型5本入れ用
②フリッカーサインライト5本入れ用

244-4 フリッカーサインライト・ミニ

製品番号 23798



4つの点灯パターン
青点灯
↓
青点滅
↓
赤点灯
↓
赤点滅

単3電池3本入り 全長260mm
(電池長持タイプ) 重量200g
後部マグネット付
(ストラップ・クリップ付)

244-5 足元灯(防水型)

製品番号 20944



(点灯時)

※円筒型ケースを
乳半にしました。
高さ490mm×60mmφ
下部角板150mm×150mm
コード3m
連結して使用出来ます。
重量1.5kg

244-6 LEDランタン充電式

製品番号 22601



サイズ
巾65mm×奥行148mm×高さ330mm
LED6W
充電時間約12時間 100V
点灯時間 全灯約2時間
半灯約4時間
バッテリー パナソニック
LC-R064R5NA
重量 1.3kg

244-7 ランタン用アルミケース(6台入れ)

製品番号 00553



巾505mm×奥行210mm×高さ350mm
ケース重量3.9kg

245-1 電工ドラム
製品番号 23799

電工ドラム4穴コード
30M 15A 重量9.7kg



245-2 ムカデコード
製品番号 23800

- ①20Mプラグ10ヶ付 15A 重量6.6kg
- ②30Mプラグ10ヶ付 15A 重量8.7kg



245-3 分岐ケーブル照明用(連結型)3灯
製品番号 00588



テント内照明に最適です
コード15A8.1M 間隔1.8M E-26 重量1.6kg

245-4 分岐ケーブル照明用(連結型)2灯
製品番号 00589



コード15A6.3M 間隔1.8M E-26 重量1.2kg

245-5 延長コード
製品番号 00622



①

245-6 トリプルコード
製品番号 00625



ビニールキャップタイヤコード10M
15A3P 重量1.0kg

245-7 中ベース
製品番号 05810



①E-12 コード750^m/m

②E-12 コード150^m/m



②

1,200Wまで使用できます。

- ① 5M 125V-12A 重量400g
- ②10M 125V-12A 重量800g

245-8 リモコンスイッチ
製品番号 23306

- 赤外線リモコンにより離れた所から電気器具をON/OFFにする事ができます。
- コンセントに受信部を差し込み、使用電気器具のプラグを受信部に差し込むだけですぐに使用できます。



リモコン

受信部

寸法 受信部本体 巾58^m×奥行54^m×高さ88^m 100V/8A
 リモコン 巾45^m×奥行5^m×高さ72^m 最大800Wまで

246-1 3Pタップ(2m)
製品番号 20489

差込口3ヶ
コード2m小型(白)



246-2 3Pタップ(3m)
製品番号 20490

差込口3ヶ
コード3m(白)



246-3 マルチタップ(12穴)
製品番号 00615



安全ブレーカー付
10A(コード5M付) 重量1.6kg

246-4 マルチタップ(18穴)
製品番号 00616

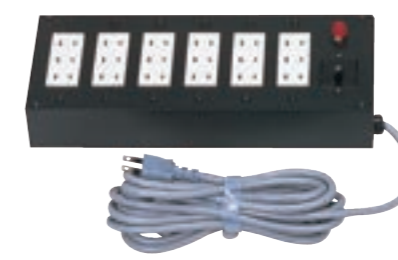

安全ブレーカー付
10A(コード5M付) 重量2.0kg

246-5 マルチタップ(24穴)
製品番号 00617



安全ブレーカー付
15A(コード5M付) 重量2.3kg

246-6 コードプロテクター
製品番号 00983



使用例

道路上の電線の切断を防ぎます。 20^m/φ×10M巻き 重量17.4kg

他のサイズ別途見積り 文字入れも出来ます

247-1 GK式テント

製品番号 01021



- ①ポリエステル白・防水1K×1.5K×高さ2,000^{mm} パイプ重量37kg
 - ②ポリエステル白・防水1.5K×2K×高さ2,000^{mm} パイプ重量46kg
 - ③ポリエステル白・防水2K×3K×高さ2,000^{mm} パイプ重量77kg
 - ④ポリエステル白・防水2K×4K×高さ2,000^{mm} パイプ重量84kg
- 使用パイプは3.18φ×1.4^{mm} 溶融亜鉛メッキ仕上げ

247-3 三方幕

製品番号 01023



- Aポリエステル白・防水
- ①1K×1.5K×高さ2,000^{mm}
 - ②1.5K×2K×高さ2,000^{mm}
- B糸入りビニール
- ③2K×3K×高さ2,000^{mm}
 - ④2K×4K×高さ2,000^{mm}

247-5 テントフレーム収納袋

製品番号 01026



2K×3K……3枚必要 1.5K×2K……2枚必要
1K×1.5K……1枚必要

247-2 片流れテント

製品番号 01022



- ①ポリエステル白・防水1K×1.5K×高さ2,000^{mm} パイプ重量38.5kg
 - ②ポリエステル白・防水1K×2K×高さ2,000^{mm} パイプ重量39kg
 - ③ポリエステル白・防水1.5K×2K×高さ2,000^{mm} パイプ重量45kg
- 使用パイプは3.18φ×1.4^{mm} 溶融亜鉛メッキ仕上げ

247-4 ワンタッチ式組立テント

製品番号 01024



- ポリエステル(白)防水
- ①1,800^{mm}×1,800^{mm}×高さ2,540^{mm}
 - ②2,400^{mm}×2,400^{mm}×高さ2,700^{mm}
 - ③1,800^{mm}×2,700^{mm}×高さ3,100^{mm}
 - ④2,400^{mm}×3,600^{mm}×高さ3,380^{mm}
 - ⑤3,000^{mm}×3,000^{mm}×高さ3,530^{mm}
 - ⑥3,000^{mm}×6,000^{mm}×高さ3,530^{mm}

247-6 雨ドイ

製品番号 01025



※強風の時はテントを外す等適切な処置をして下さい。

- ポリエステル白・防水
- ①雨樋前用1.5K
 - ②雨樋前用2K
 - ③雨樋前用3K
 - ④ユニクロメッキ前枠1.5K
 - ⑤ユニクロメッキ前枠2K
 - ⑥ユニクロメッキ取付金具
 - ⑦中継樋1.5K
 - ⑧中継樋2K
 - ⑨中継樋3K

248-1 テントオモリ10K

製品番号 01009



タテ190^{mm}×ヨコ170^{mm}×厚さ50^{mm}
段ボールケース入り

248-3 テントクイ

製品番号 10011



高さ710^{mm}×20^{mm}φ
重量1.9kg
その他の寸法も承ります。

248-2 テントオモリ20K

製品番号 10010



直径 250^{mm}φ×高さ90^{mm}
段ボールケース入り

248-4 テントオモリ用台車

製品番号 22412



巾600^{mm}×高さ1,140^{mm}
タイヤサイズ335^{mm}φ
(ノーバンクタイヤ)
重量20kg
※テントオモリ20kgを6ヶまで積載できます。

248-5 アルミ脚立(兼用梯子)



脚立600^{mm}



脚立900^{mm}
梯子1,800^{mm}

| | | 製品番号 | |
|---|----|-------|---|
| ① | 2尺 | 00996 | 脚立 600 ^{mm} |
| ② | 3尺 | 00997 | 梯子 1,800 ^{mm} 脚立 900 ^{mm} |
| ③ | 4尺 | 00998 | 梯子 2,400 ^{mm} 脚立 1,200 ^{mm} |
| ④ | 5尺 | 09911 | 梯子 3,000 ^{mm} 脚立 1,500 ^{mm} |
| ⑤ | 6尺 | 09910 | 梯子 3,600 ^{mm} 脚立 1,800 ^{mm} |
| ⑥ | 7尺 | 00999 | 梯子 4,200 ^{mm} 脚立 2,100 ^{mm} |

249-1 ゼットパンチカーペット(30M巻)

製品番号 00961

ゼットパンチ ZETT PUNCH

用途：業務用施設、および一般家庭から、室内の展示会場・ホテル・学校・病院など幅広い用途に適しています。

人にやさしく、ホルムアルデヒド対策品
インフラファブリックス性能試験結果は、じん燃焼法・改正燃焼法・修正燃焼法の順で、
1/10未満の値を示したことから、インフラファブリックスVOC(揮発性有機化合物)
自主基準を設け、2004年6月1日より運用をはじめました。VOC削減化学物質として、
ホルムアルデヒドのみとし、改正燃焼法基準の基準で規定ワークを定めています。
※燃焼法VOC削減率は、ホルムアルデヒド削減率(10%)×ホルムアルデヒド削減率(90%)で算出されます。

巾：91cm・182cm
長さ：30m定
色数：36色
素材：ポリプロピレン 75%
再生ポリエステル 25%
基布：ポリプロピレン織物

■30色
EO 990129

■6色
素材：ポリプロピレン 100%
基布：ポリプロピレン織物

EO 810085

| | | | | | |
|----------------|-------------|------------|-------------|-------------|--------------|
| 208 サンドベージュ | 515 クリーム | 295 サーモン | 294 ミンクブルー | 249 ライム | 239 ホワイトシルバー |
| 503 ハニーベージュ | 231 ニューオレンジ | 218 ニューローズ | 248 スカイ | 297 ワカクサ | 235 シルバークレー |
| 204 ベージュ | 207 オレンジ | 268 ダークローズ | 290 ロイヤルブルー | 252 ターフグリーン | 512 ライトグレー |
| 269 ダークベージュ | 209 レッド | 247 ワイン | 245 グラスブルー | 270 ヤンググリーン | 211 ホワイトグレー |
| 234 チョコレートブラウン | 206 エンジ | 246 ダークレッド | 202 スカイブルー | 205 グリーン | 232 ストーン |
| | | | 233 ネイビーブルー | 267 ダークグリーン | 225 ブラック |
| | | | 213 コバルトブルー | 541 バイオレット | 238 ビュアブラック |

- ①巾 910^m/m×長さ30M巻(シングル巾)
- ②巾1,820^m/m×長さ30M巻(ダブル巾)
- ③シングル巾(ホワイト)
- ④ダブル巾(ホワイト) 別途価格になります

249-2 ラバー付パンチカーペット

製品番号 00972

ゼットパンチラバー ZETT PUNCH RUBBER

用途：屋内展示会場・学校・一般家庭・学校・遊技場・娯楽場の使用に適しています。

巾：91cm・182cm
長さ：20m定(204・205・211)
25m定(209・233)

■5色
素材：ポリプロピレン 75%
再生ポリエステル 25%
基布：ポリプロピレン織物
裏面：合成ゴムフォーム

裏面見本

20M巻

DSR-204 ベージュ

DSR-205 グリーン

DSR-211 ホワイトグレー

25M巻

DSR-233 ネイビーブルー

DSR-209 レッド

①巾 910^m/m(シングル巾)25M巻
②巾 910^m/m(シングル巾)20M巻
③巾1,820^m/m(ダブル巾)25M巻
④巾1,820^m/m(ダブル巾)20M巻

250-1 人工芝

製品番号 00974



- ①巾 910^m/m×30M巻 重量18.9kg
- ②巾1,820^m/m×20M巻 重量25.2kg
- 素材ポリプロピレン100%

250-2 人工芝(裏ラバー付)

製品番号 20170

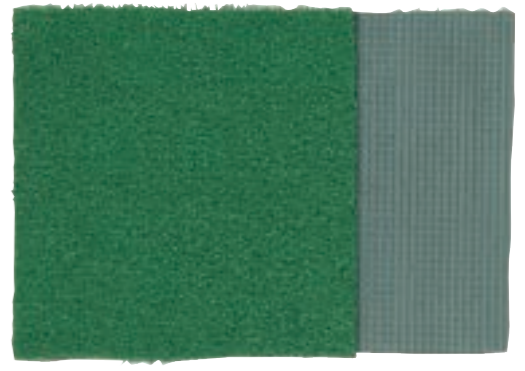

- ①巾 910^m/m×20M巻 重量14kg
- ②巾1,820^m/m×20M巻 重量28kg
- 素材ポリプロピレン100%

250-3 パンチカーペット用・両面テープ・色テープ

製品番号 00982

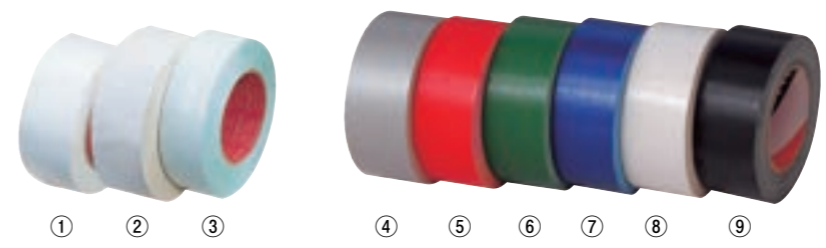

- ①両面テープ厚さ0.41×25M巻
- ②両面テープ厚さ0.57×15M巻
- ③両面テープ厚さ0.26×25M巻
- ④色・銀 布テープ25M巻
- ⑤色・赤 布テープ25M巻
- ⑥色・緑 布テープ25M巻
- ⑦色・青 布テープ25M巻
- ⑧色・白 布テープ25M巻
- ⑨色・黒 布テープ25M巻
- 1ケース30ヶ入り

巾各50^m/m

250-4 ピラマット

製品番号 00971

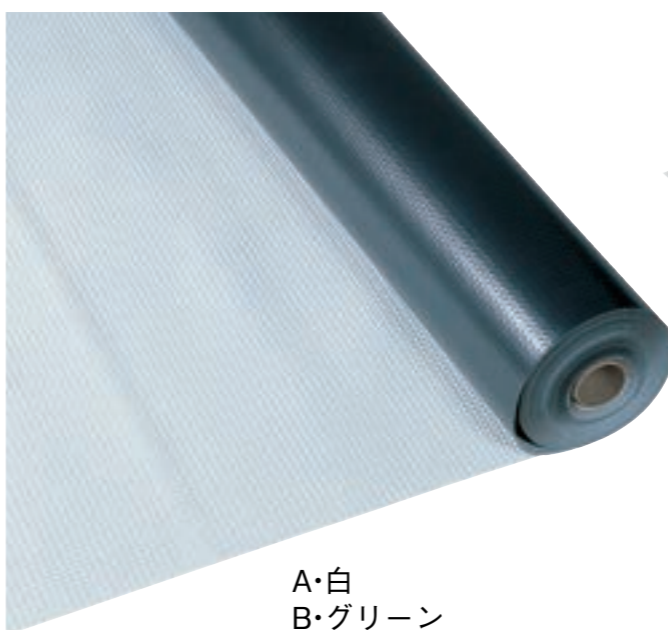

- ①巾915^m/m×厚さ1.8^m/m・10M巻 重量13.5kg
- ②巾915^m/m×厚さ1.8^m/m・20M巻 重量27kg

250-5 ビニール梨地白

製品番号 00973



- ①厚さ0.08^m/m 巾1,070^m/m×100M巻 重量11.3kg
- ②厚さ0.08^m/m 巾1,370^m/m×100M巻 重量15.4kg
- ③厚さ0.10^m/m 巾1,070^m/m×100M巻 重量14.4kg
- ④厚さ0.10^m/m 巾1,370^m/m×100M巻 重量16.2kg
- ⑤厚さ0.20^m/m 巾 915^m/m× 50M巻 重量12.9kg
- ⑥厚さ0.15^m/m 巾1,070^m/m× 50M巻(ドロン柄) 重量10.9kg
- ⑦厚さ0.15^m/m 巾1,370^m/m× 50M巻(ドロン柄) 重量15kg

251-1 ネットコーン

製品番号 00991

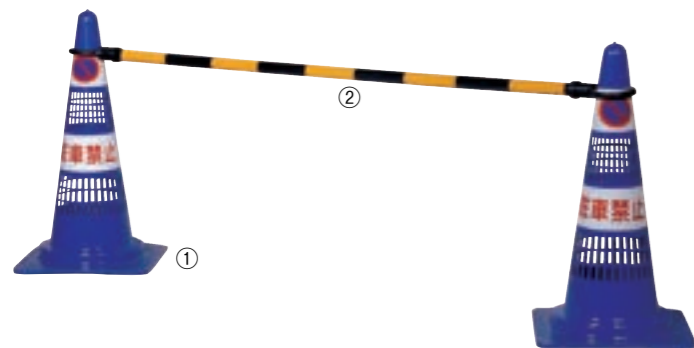

特許製品
強い風にも倒れにくいようになっております。
① ネットコーン(青) 高さ700^{mm}×380^{mm} 重量0.9kg
② コーンバー 長さ1,500^{mm} 重量0.4kg

251-2 スコッチコーン(グリーン)

製品番号 00992



① スコッチコーン(グリーン) 高さ700^{mm}×380^{mm} 重量1.1kg
② コーンバー 伸縮式 最短1,400^{mm} 最長2,280^{mm} 重量0.5kg

251-3 ネットコーン(赤)

製品番号 00994



高さ700^{mm}×380^{mm}
重量0.9kg

251-4 駐禁ポール(注水式)

製品番号 22408



高さ1,000^{mm}×300^{mm}
重量(満水時)5.8kg

251-5 カラーコーン文字入り

製品番号 21001



① 緑 ② 黄 ③ 青 高さ700^{mm}×380^{mm} 重量0.5kg

251-6 カラーコーン(無地)

製品番号 21002



① 緑 ② 黄 ③ 青 高さ700^{mm}×380^{mm} 重量0.5kg

251-7 コーンバー

製品番号 21003



① 緑 ② 黄 ③ 青 全長1,630^{mm}

251-8 コーンウェイト

製品番号 00993



コーン用オモリ重量2kg
ネットコーン } 用共通オモリ
スコッチコーン }
カラーコーン }

252-1 運搬車

DX-111

製品番号 22603



(折りたたみ式)

荷台寸法 巾464^{mm}×奥行724^{mm}
重量11.1kg 車輪径100^{mm}φ

252-2 運搬車

DX-311

製品番号 22604



(折りたたみ式)

荷台寸法 巾610^{mm}×奥行910^{mm}
重量18.2kg 車輪径125^{mm}φ

252-3 運搬車 DSK-301B2

スペシャルブレーキ付

製品番号 22429



(静音タイプ)

ワンタッチで簡単にブレーキのON・OFF操作が可能です。
荷台寸法 巾900^{mm}×奥行600^{mm}
重量17.5kg 車輪径125^{mm}φ グレーゴム

252-4 運搬車

コンパクトキャリー

製品番号 22430

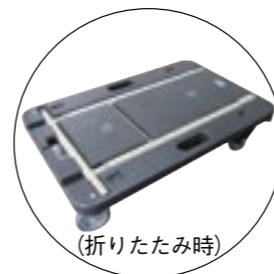

(折りたたみ時)



荷台寸法 巾600^{mm}×奥行385^{mm}
重量4.4kg
車輪径75^{mm}φ

252-6 ラスティー

パレット

製品番号 01003



キャスター
150^{mm}φ仕様

252-5 ウェストホルダー(小物入れ)

製品番号 22432



使用例



クリップが付いておりますのでベルトへ固定できます。

本体寸法 巾130^{mm}×奥行40^{mm}×高さ200^{mm}
ポケットの深さ約140^{mm} 重量100g

① RC-1C 巾800^{mm}×奥行600^{mm}×高さ1,700^{mm}
② RC-3C 巾850^{mm}×奥行650^{mm}×高さ1,700^{mm}
③ RC-4C 巾950^{mm}×奥行800^{mm}×高さ1,700^{mm}
④ RC-5C 巾1,100^{mm}×奥行800^{mm}×高さ1,700^{mm}

253-1 プラスチックコンテナ(フタ付)

製品番号 20208



巾650mm×奥行440mm×高さ329mm
1ケース4ヶ入り 重量2.8kg

253-2 プラスチックコンテナ用台車

製品番号 20209



253-3 新型鋏取り機(マグネット)

製品番号 00955



上部(ハンドル部分)
巾145mm×奥行23mm×高さ160mm
下部(マグネット部分)
巾130mm×奥行58mm×高さ57mm
総高790mm
重量800g

253-4 ダルマピン(透明)

製品番号 00959

- ①足短(500本入り)
全身 23mm
針部分 10mm
重量 340g
- ②足長(300本入り)
全身 38mm
針部分 25mm
重量 280g

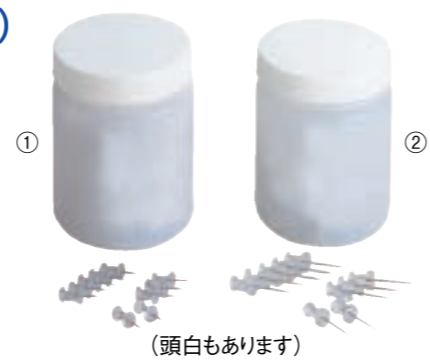

(頭白もあります)

253-5 タタミ鋏

製品番号 00953

- ①タタミ鋏1,000ヶ入り
頭 14mm
長さ 30mm
重量 1,520g
- ②タタミ鋏1,000ヶ入り
頭 11mm
長さ 25mm
重量 740g



253-6 画鋏

製品番号 00956



①足短(500ヶ入り) 全身9mm 針部分8mm 重量340g ②足長(500ヶ入り) 全身11mm 針部分10mm 重量360g (サイズ共通)

253-7 画鋏(白頭)

製品番号 00957



253-8 画鋏(ニッケル)

製品番号 00958



254-1 プラジェット(PJ-206A)

製品番号 20493



1,000W
最高温度450℃
重量750g
ベストセラー標準タイプ

254-2 プラジェット(PJ-210A)

製品番号 20494



600W
最高温度 450℃
重量 550g
シュリンクフィルム、
収縮チューブに最適

254-3 ステープル・ガンタッカ

製品番号 00954



(小箱1,000本入)
①ステープルT3-10MB 1ケース小箱20ヶ入り(20,000本) 重量160g
②ガンタッカーTG-A 重量760g



254-4 角板

製品番号 01008



角板 鉄板寸法240mm×240mm厚さ4.5mm
角パイプ40mm×40mm×高さ150mm
重量2kg その他の寸法も承ります。

254-5 コーナー金具(小)

製品番号 01006



ユニクロメッキ
43mm×43mm
木ネジ用

254-6 コーナー金具(大)

製品番号 01007



クロームメッキ
65mm×65mm
釘用

254-7 トランクトッテ

製品番号 01004



①ユニクロメッキ 90mm



②黒メッキ 90mm

254-8 トランクトッテ(小)

製品番号 01005



黒メッキ 70mm

255-1 耐火金庫(ダイヤルタイプ)

製品番号 20501



ダイヤルを右、左に廻し、番号を合わせて開ける操作は、安全性と信頼性の高い金庫の代表的なシステムです。

外寸法W412^m×D362^m×H334^m
内寸法W335^m×D220^m×H230^m
装備引出し1・重量28kg

255-2 耐火金庫(2キータイプ)

製品番号 20502



2ヶの鍵穴に、左用、右用のキーを差し込み廻すだけの操作で開閉が出来る便利なシステムです。右側のカギを開錠しておけば左キー1本で開閉が出来ます。

外寸法W410^m×D352^m×H333^m
内寸法W335^m×D225^m×H230^m
装備引出し1・重量28kg

255-3 耐火金庫(プッシュタイプ)

製品番号 21274



2桁から6桁の数字を選び、暗証番号を入力し、鍵を差し込み開閉するシステムです。

外寸法W412^m×D372^m×H334^m
内寸法W335^m×D220^m×H230^m
装備引出し4・重量30kg

255-4 ホテルセーフ

製品番号 23202



カギ1本だけの簡単操作で開閉できます。もっともシンプルなタイプです。

外寸法W444^m×D385^m×H249^m
内寸法W329^m×D224^m×H144^m
装備引出し1・重量29kg

255-5 ホテルセーフ耐火金庫1キータイプ

製品番号 23801



外寸法W412^m×D355^m×H213^m
内寸法W334^m×D223^m×H115^m
装備引出し1・重量18kg

255-6 ホテルセーフ10キータイプ

製品番号 23865



暗証番号は3~6桁の設定可能
非常時は、シリンダー錠による開錠が可能
4回連続での入力ミス時はタイムロック機能が作動(非耐火)

外寸法W430^m×D370^m×H205^m
内寸法W426^m×D300^m×H201^m 重量13kg

〔ワイヤレスシステムについて〕

ダイバシティとは

アンテナ回路が2系統のものをいいます。比較的広い場所(30×30m)や、ワイヤレスマイクを持つ人が動き回る際の使用に適しており、音途切れが起きにくいタイプになります。

シングルとは

アンテナ回路が1系統のものをいいます。比較的狭い場所(屋内など)でワイヤレスマイクを持つ人が動き回らない場合などに適しています。

チューナーユニットとは

ワイヤレスマイクを受診する際に必要となります。

ワイヤレスアンプには予め1台のチューナーが内蔵されておりますので

1波(ワイヤレスマイク1本)の利用が可能となります。2波(ワイヤレスマイク2本)以上同時にご利用される場合、マイク本数分のチューナーユニットの増設が必要です。

256-1 ユニボックス ユニットアンプ

製品番号 23307

※小ホールから大ホールまで
スペースを選ばないPAアンプです。

- ①本体
(60W・300Hzシングルチューナー1・CD・アンテナ付)×1
- ②ユニボックス
ワイヤレスマイク×1
- ③ユニボックス
有線マイク(コード5m付)×1
- ④外部スピーカー三脚付×1
(ハインビーダンス)
- ⑤スピーカーコード10m×1
- ⑥マイクスタンド立用×1
(クリップ型 マイクホルダー付)
- ⑦タイピン型ワイヤレスマイク×1
- ⑧追加チューナーユニット×1
- ⑨専用ラック(キャスター付)×1
引出し式収納付
(巾480^m×奥行310^m×高さ463^m)
ワイヤレスマイク最大2本・
有線マイク最大3本
ライン入力最大6回路
(内有線マイク切替2)
外部スピーカーは1台から5台まで
接続可能
正面のスイッチにより接続した5台の
スピーカーのON/OFFが個別に可能
(一斉放送も可能)



257-1 ユニペックスハンディーアンプ WA-7シリーズ(防滴)

製品番号 23802



デッキなし(背面) CD・SD・USB付(背面)

- ①300MHzシングル (デッキなし)
 - ②300MHzシングル (CD・SD・USB付)
 - ③300MHzダイバシティ(デッキなし)
 - ④300MHzダイバシティ(CD・SD・USB付)
 - ⑤800MHzダイバシティ(デッキなし)
 - ⑥800MHzダイバシティ(CD・SD・USB付)
- ※全てのタイプにチューナーユニットが1台内蔵されております。
※チューナー追加でワイヤレスマイク3本・有線マイク2本が同時に使用可能です。

258-1 ユニペックスハンディーアンプ

製品番号 23807

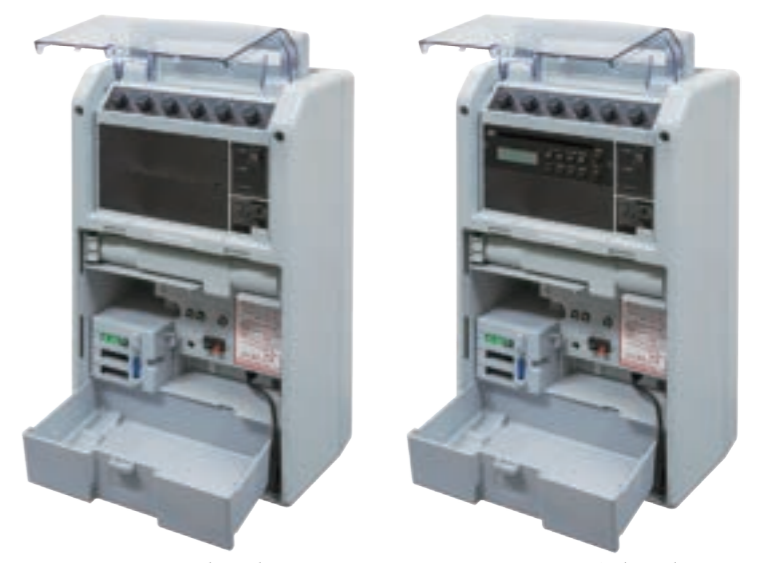

デッキなし(背面) CD・SD・USB付(背面)

- ①300MHzシングル(デッキなし)
 - ②300MHzシングル(CD・SD・USB付)
 - ③800MHzダイバシティ(デッキなし)
 - ④800MHzダイバシティ(CD・SD・USB付)
- ※全てのタイプにチューナーユニットが1台内蔵されております。
※チューナー追加でワイヤレスマイク3本・有線マイク2本が同時に使用可能です。

257-2 ユニペックスワイヤレスマイク
製品番号 21337



①300MHz ②800MHz

257-3 ユニペックスタイピン型ワイヤレスマイク
製品番号 21339



①300MHz ②800MHz

257-4 ユニペックスヘッドセット型マイクロホン
製品番号 23808



257-5 ユニペックス有線マイク
製品番号 21344



コード5m付

258-2 ユニペックスワイヤレスマイク
製品番号 21337



①300MHz ②800MHz

258-3 ユニペックスタイピン型ワイヤレスマイク
製品番号 21339



①300MHz ②800MHz

258-4 ユニペックスヘッドセット型マイクロホン
製品番号 23808



257-6 ユニペックス追加チューナーユニット
製品番号 23803



①300MHzシングル
②300MHzダイバシティ
③800MHzダイバシティ

257-7 ワイヤレスアンプ用ニカド乾電池
製品番号 23804



257-8 本体用収納カバー
製品番号 23805



アンプ本体1台が収納できるカバーです。

257-9 本体用アルミケース(WA-7)
製品番号 23806



アンプ本体1台とワイヤレスマイクなどが収納できます。

258-5 ユニペックス有線マイク
製品番号 21344



コード5m付

258-6 ユニペックス追加チューナーユニット
製品番号 23809



①300MHzシングル ②800MHzダイバシティ

258-7 ユニペックス本体用アルミケース
製品番号 23810



アンプ本体1台とワイヤレスマイクなどが収納できます。

259-1 TOAハンディーアンプ

製品番号 23811



(800MHz)



デッキなし(背面)



CD付(背面)



CD・SD・USB付(背面)

- | | |
|-------------------|---------------------|
| ①シングル(デッキなし) | ④ダイバシティ(デッキなし) |
| ②シングル(CD付) | ⑤ダイバシティ(CD付) |
| ③シングル(CD・SD・USB付) | ⑥ダイバシティ(CD・SD・USB付) |
- ※全てのタイプにチューナーユニットが1台内蔵されています。
※チューナー追加でワイヤレスマイク3本・有線マイク2本が同時に使用可能です。

259-2 TOA(800MHz)用ワイヤレスマイク

製品番号 21338



259-3 TOA(800MHz用)タイピン型ワイヤレスマイク

製品番号 21340



259-4 TOA有線マイク

製品番号 21345



コード10m付

259-5 TOA追加チューナーユニット

製品番号 21343

- ①800MHzシングル
- ②800MHzダイバシティ



アンプ本体1台とワイヤレスマイクなどが収納できます。



260-1 TOAポータブルアンプKZ-25A

製品番号 20135



収納時

- ①ポータブルアンプ(CD・ダイバシティチューナー1ヶ内蔵)スピーカー付
- ②ワイヤレスマイクロホン(ハンド型)1本
- ③有線マイク(コード10m付)1本
- ④追加チューナーユニット(ダイバシティ)



※ワイヤレスマイクは2回路、チューナー追加でワイヤレスマイクが最大2本まで使用できます。
※電源はAC100V・DC14V(自動車用12Vバッテリー)の2電源方式。

260-2 TOA PAアンプセットKZ-30A

製品番号 20136



- ①本体(CD・ダイバシティチューナー2ヶ内蔵) 1台
- ②スピーカー三脚セット(KZ-155)アルミケース入 1組
- ③ワイヤレスマイクロホン(ハンド型) 2本
- ④有線マイク(3本まで使用可能) 1本
- ⑤マイクロホンコード10M 1本

※ワイヤレスマイクは4回路、チューナー追加でワイヤレスマイクが最大4本まで使用できます。
※外部スピーカー②KZ-155・1組追加で最大4本まで使用できます。

261-1 JVC(ビクター)ポータブルワイヤレスアンプ

製品番号 23812



CD・SD・USB付(背面)

①シングル(デッキなし) ③ダイバシティ(デッキなし)
 ②シングル(CD・SD・USB付) ④ダイバシティ(CD・SD・USB付)
 ※全てのタイプにチューナーユニットが1台内蔵されております。
 ※チューナー追加でワイヤレスマイク2本・有線マイク1本が同時に使用可能です。

(800MHz)

261-2 JVC ワイヤレスマイク

製品番号 23813



261-3 JVCワイヤレスマイク(ペンダント型)

製品番号 23814



使用例

261-4 JVC タイピンユニット

製品番号 23815



ワイヤレスマイク(ペンダント型)と接続してタイピンマイクロホンとして使用できます

261-5 JVC追加チューナーユニット

製品番号 23816



①800MHzシングル
 ②800MHzダイバシティ

261-6 JVC本体用キャリーバッグ

製品番号 23817



262-1 マイクスタンド立用

製品番号 21454



マイクホルダー別売
 高さ 89^m/m~1,590^m/m
 重量 2.0kg

262-2 立用マイクスタンド boom型

製品番号 21452



マイクホルダー別売
 高さ960^m/m~1,670^m/m
 ブーム810^m/m
 重量2.4kg

262-3 マイクスタンド立用(ワンハンド高さ調節)

製品番号 23308

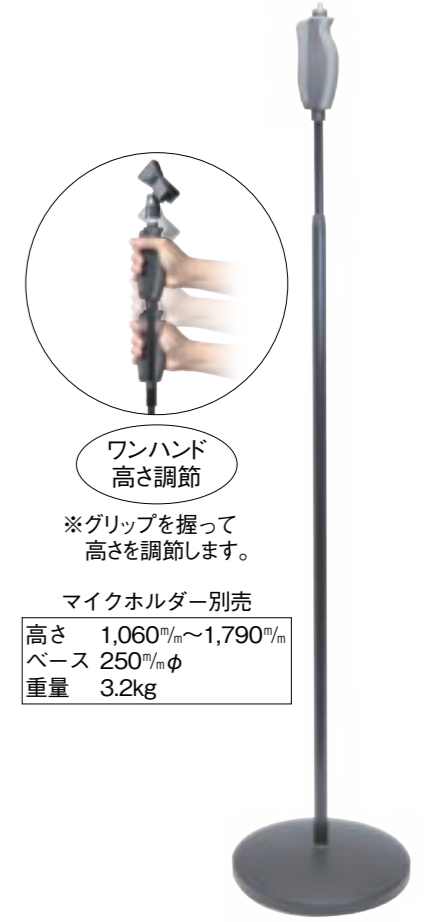

ワンハンド高さ調節
 ※グリップを握って高さを調節します。
 マイクホルダー別売
 高さ 1,060^m/m~1,790^m/m
 ベース 250^m/mφ
 重量 3.2kg

262-4 卓上マイクスタンド

製品番号 21453



高さ225^m/m~340^m/m
 重量0.9kg
 (マイクホルダー含まず)

(マイクホルダークリップ付)

262-5 卓上マイクスタンド boom型

製品番号 21451



高さ430^m/m
 ブーム425^m/m~725^m/m
 ベース250^m/mφ 重量6.0kg

マイクホルダー別売

262-6 マイクホルダー

製品番号 21463



①マイクホルダー 25^m/m径用
 ②マイクホルダー クリップ式

262-7 マイクコード

製品番号 21445

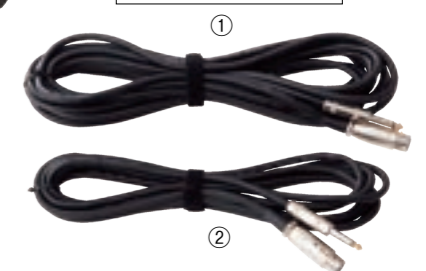

① 5m ②10m
 ③20m ④30m

263-1 ユニボックス マイク型拡声器

製品番号 23818

デジタルアンプ搭載、新設計によるハウリング低減効果を実現し
幅広いシーンでスマート拡声



強磁力なマグネットを内蔵した
2つのスピーカーユニットで、前方方向へ拡声



前方方向へ音声が大きくなるよう配置されています。
底面部と前面部に強磁力なネオジウムマグネット(ネオジウム磁石)
を内蔵したスピーカーユニットを2つ配置しています。

寸法 外径φ50^{mm} 高さ280^{mm} 重量 350g(乾電池を除く) (使用電源:単3乾電池4本 別売)

3 WAY シーンに合わせて使い方を換えられます

- 1 マイク形 (本体のみ)
- 2 メガホン形 (グリップホルダーに取付)
※メガホンのような通達性能や防滴性能はございません。
- 3 ハンズフリー形 (マイクスタンドに取付)



263-2 導師用超指向性 マイクロフォン(集音マイク)

製品番号 21347



マイクホルダー・9V 乾電池付
コードは別売

263-3 セレモニー ミュージックCD

製品番号 21349

完全オリジナル版

格調ある荘厳な BGM

中野 兼志・・・作曲・編集

- ①永遠 (ピアノ)
- ②雲海の朝
- ③天上の子守り歌
- ④想い
- ⑤深遠
- ⑥流星
- ⑦永遠
- ⑧別れの詩
- ⑨聖なる山河
- ⑩時空の旅
- ⑪宇宙の生命
- ⑫山の頂き



全12曲収録 約70分

264-1 司会者台

製品番号 00061



折りたたんだ状態
厚さ95^{mm}
①ローズ柄
②チーク柄
③大理石柄

巾600^{mm}×奥行335^{mm}×
高さ1,020^{mm}
重量10.5g

264-2 司会者台用木箱

製品番号 00062



タテ1,100^{mm}×ヨコ685^{mm}×厚さ120^{mm}
重量7.8kg 内面ウレタン張り

264-3 古都・司会者台

製品番号 22027



キャスター付もあります。

巾650^{mm}×奥行500^{mm}×高さ1,100^{mm}
重量33.4kg(棚板4枚取り外し式)

264-4 司会者台ニューススタイル

製品番号 21350



正面

裏面

巾485^{mm}×奥行490^{mm}×高さ1,150^{mm}
天板寸法 巾425^{mm}×奥行490^{mm} 重量15.6kg

264-5 司会者台A型

製品番号 00063



板寸法
巾450^{mm}×奥行350^{mm}
高さスライド式
最短 1,080^{mm}
最長 1,470^{mm}
丸板 300^{mm}φ
厚さ 4.5^{mm}
重量 5.4kg

264-6 司会者台B型

製品番号 00064



板寸法
巾450^{mm}×奥行290^{mm}
高さスライド式
最短 1,080^{mm}
最長 1,470^{mm}
丸板 300^{mm}φ
厚さ 4.5^{mm}
重量 4.8kg

265-1 ベルトパーティション(YK23)

製品番号 23819

| | |
|------------|---|
| ステンレス 単位1本 | |
| ベース | 360 ^m /φ |
| 高さ | 920 ^m |
| ベルト長さ | 2,000 ^m /m×巾48 ^m /m |
| 重量 | 5.3kg |
| キャッチ&スタート | |

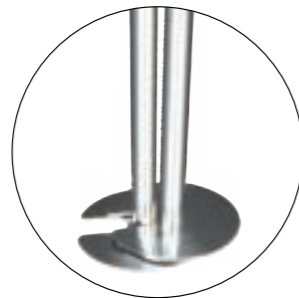

重ねて収納できます



265-2 ベルトパーティション(YK22)

製品番号 22409

| | |
|------------|---|
| ステンレス 単位1本 | |
| ベース | 320 ^m /φ |
| 高さ | 910 ^m |
| ベルト長さ | 1,900 ^m /m×巾48 ^m /m |
| 重量 | 7kg |
| キャッチ&スタート | |



265-3 ベルトパーティション(YK21)

製品番号 21027

| | |
|------------|---|
| ステンレス 単位1本 | |
| ベース | 340 ^m /φ |
| 高さ | 970 ^m |
| ベルト長さ | 2,200 ^m /m×巾48 ^m /m |
| 重量 | 9.1kg |
| キャッチ&スタート | |



265-4 ベルトパーティション(GY312)

製品番号 00871



①スタート ②キャッチ&スタート ③キャッチ



| | | | | | |
|---------|---------------------|-----|--------------------|------|------------------|
| ベース | 360 ^m /φ | ポール | 76 ^m /φ | 高さ | 930 ^m |
| クロームメッキ | | 重量 | 10kg | 単位1本 | |

266-1 木目パーティション・40C

製品番号 20267

| | |
|-----|---------------------|
| ベース | 300 ^m /φ |
| ポール | 50 ^m /φ |
| 高さ | 900 ^m |
| 重量 | 6.5kg |
| 単位 | 1本 |

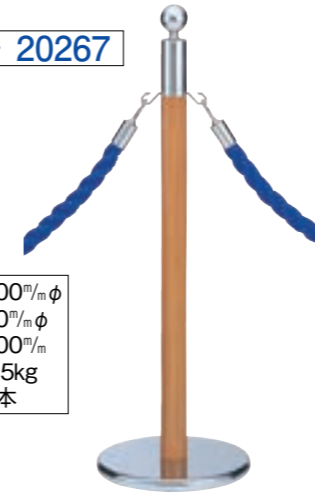

266-2 木目パーティション・40G

製品番号 20268

| | |
|-----|---------------------|
| ベース | 300 ^m /φ |
| ポール | 50 ^m /φ |
| 高さ | 900 ^m |
| 重量 | 6.5kg |
| 単位 | 1本 |

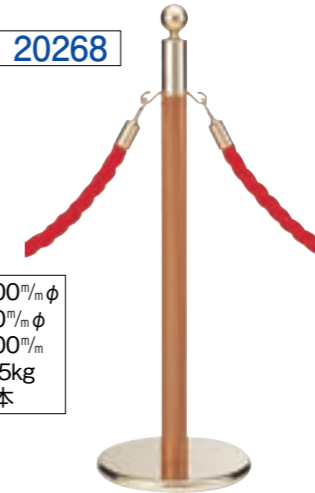

266-3 木目パーティション・70C

製品番号 20269

| | |
|-----|---------------------|
| ベース | 300 ^m /φ |
| ポール | 60 ^m /φ |
| 高さ | 900 ^m |
| 重量 | 5kg |
| 単位 | 1本 |

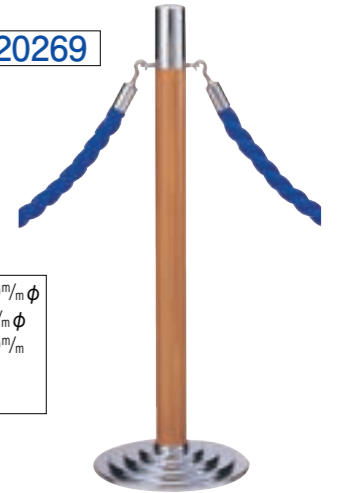

266-4 ポールパーティション・48C

製品番号 00876

| | |
|---------|---------------------|
| クロームメッキ | |
| ベース | 300 ^m /φ |
| ステンレス | |
| ポール | 60 ^m /φ |
| クロームメッキ | |
| 高さ | 900 ^m |
| 重量 | 6kg |
| 単位 | 1本 |



266-5 ポールパーティション・50S

製品番号 20265

| | |
|-----|---------------------|
| ベース | 280 ^m /φ |
| ポール | 32 ^m /φ |
| 高さ | 800 ^m |
| 重量 | 3.6kg |
| 単位 | 1本 |

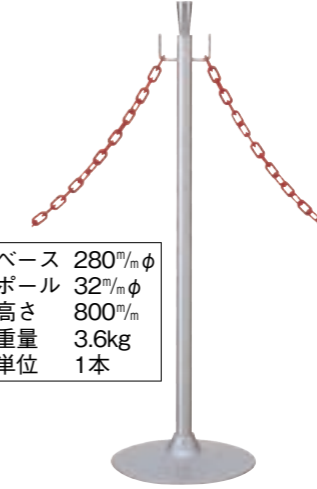

266-6 ポールパーティション・28C

製品番号 00874

| | |
|---------|---------------------|
| クロームメッキ | |
| ベース | 300 ^m /φ |
| ポール | 32 ^m /φ |
| 高さ | 900 ^m |
| 重量 | 5.2kg |
| 単位 | 1本 |



266-7 ポールパーティション・40C

製品番号 00878

| | |
|---------|---------------------|
| クロームメッキ | |
| ベース | 350 ^m /φ |
| ポール | 98 ^m /φ |
| 高さ | 900 ^m |
| 重量 | 4.8kg |
| 単位 | 1本 |



266-8 チェーンポール (注水式)

製品番号 22410



下部オモリには水・又は砂を入れて下さい

| | |
|-------------|---------------------|
| 本体 | |
| 巾 | 255 ^m /φ |
| 奥行 | 255 ^m /φ |
| 高さ | 870 ^m |
| 重量(満水時) | 3.3kg |
| ①ブラウン ②ホワイト | |
| 単位1本 | |

266-9 パーティションロープ

製品番号 00854



| | |
|--------------------------------|--|
| ロープ太さ30 ^m /φ 長さ1.2M | |
| 重量580g | |
| 色見本 ①白 ②シルバー | |
| ③金茶 ④茶 ⑤ブルー | |

266-10 プラスチックチェーン

製品番号 22411



| | |
|-------------|--|
| 長さ1.5M | |
| ①ホワイト ②イエロー | |

267-1 ジャンボ傘(黒)

製品番号 00845

フレーム
グラスファイバー
傘径1,360^{mm}φ
×全長1,070^{mm}
重量500g

ネーム入れできます



267-2 ジャンボ傘(白黒)デラックス

製品番号 00844

フレーム
グラスファイバー
傘径1,350^{mm}φ
×全長1,060^{mm}
重量550g

ネーム入れできます



267-3 ジャンボ傘(白黒)

製品番号 20228

フレーム
スチール
傘径1,300^{mm}φ
×全長1,040^{mm}
重量600g

ネーム入れできます



267-4 ワンタッチ傘黒(大)

製品番号 00846

フレーム
スチール
傘径1,100^{mm}φ
×全長930^{mm}
重量520g

ネーム入れできます



267-5 ワンタッチ傘黒(小)

製品番号 00847

フレーム
スチール
傘径1,000^{mm}φ
×全長840^{mm}
重量390g

ネーム入れできます



ネーム入れも承ります



268-1 傘ぽんKP19NH
スリムタイプホルダー付

製品番号 23888



巾288^{mm}×奥行387^{mm}×高さ840^{mm}
傘袋収容数2,000枚 重量7.7kg
傘袋2,000枚付 ①本体 ②専用傘袋1束2,000枚

268-2 傘袋スタンド

製品番号 22414



巾285^{mm}×奥行380^{mm}×高さ820^{mm}
傘袋1,200枚付
①本体 ②専用傘袋1,200枚



口をあげている傘袋に
上から傘を差し込んで、
手前に引き出すだけのワンセット操作。
傘袋に入った傘を取り出す事が出来ます。
その後も連続で傘を差し込んでの
使用が可能になっています。

268-3 傘入れ袋スタンド
横型

製品番号 22415



①巾360^{mm}×奥行354^{mm}×高さ1,100^{mm}
重量3.5kg
内容器
巾360^{mm}×奥行238^{mm}×高さ450^{mm}
②ビニール袋1束100枚入り

268-4 傘入れ袋スタンド
立型

製品番号 22416



①巾324^{mm}×奥行461^{mm}×高さ1,100^{mm}
重量4.3kg
内容器
巾238^{mm}×奥行360^{mm}×高さ450^{mm}
②ビニール袋1束100枚入り

268-5 傘水滴とり
HD

製品番号 23315



雨滴を受け止める
水受皿付き。

①本体寸法
巾940^{mm}×奥行334^{mm}×高さ852^{mm}
※吸水パッド4枚使用(付属)
重量28kg
②吸水パッドスペア 1枚(1袋2枚入り)

269-1 アンブラーEX (折りたたみ式) 製品番号 23314



①12本入り 寸法 巾418mm×奥行311mm×高さ423mm 重量1.7kg
②24本入り 寸法 巾752mm×奥行311mm×高さ423mm 重量3kg
フレーム:ステンレス 天板・水受皿:ABS

269-2 アルミ傘立て KF81A 製品番号 20221



(折りたたみ式)50本入
巾810mm×奥行345mm×高さ560mm
(アルミアルマイト仕上) 重量5kg

269-3 アルミ傘立て KF57A 製品番号 20220



(折りたたみ式)30本入
巾570mm×奥行345mm×高さ560mm
(アルミアルマイト仕上) 重量3.3kg

269-4 折りたたみ傘立て K-F92T 製品番号 00836



60本入
巾895mm×奥行300mm×高さ500mm
重量5.6kg スチール

269-5 折りたたみ傘立て K-F48T 製品番号 00837



30本入
巾460mm×奥行300mm×高さ500mm
重量3.5kg スチール

270-1 アルミ傘立て 製品番号 22419



①AS-P9 差込口9口 ②AS-P18 差込口18口 ③AS-P27 差込口27口



①AS-P9 巾300mm×奥行300mm×高さ500mm 重量4.8kg
②AS-P18 巾560mm×奥行300mm×高さ500mm 重量6.5kg
③AS-P27 巾820mm×奥行300mm×高さ500mm 重量8.7kg

背面下部から受皿を取り出す事が出来ます。

270-2 鍵付き傘立ダイヤルロック式 製品番号 22420



①60本入れ 巾1,575mm×奥行565mm×高さ1,025mm (奥行折りたたみ時305mm)
②33本入れ 巾1,170mm×奥行480mm×高さ1,025mm (奥行折りたたみ時240mm)



使用例

271-1 屋外用灰皿

製品番号 22426



巾260^{mm}×奥行260^{mm}×高さ615^{mm}
本体:スチールアクリル焼付塗装
灰皿ボトル:アルミアルマイト仕上げ
重量4.9kg

271-2 屋外用灰皿 ST260

製品番号 23820



灰皿ボトルには
水抜き用の穴が
あります。

巾180^{mm}×奥行180^{mm}×高さ665^{mm}
本体:スチールメラミン焼付
灰皿ボトル:アルミアルマイト仕上げ
重量4.9kg

271-3 屋外用灰皿 ST350

製品番号 23821



灰皿ボトルには
水抜き用の穴が
あります。

巾350^{mm}×奥行350^{mm}×高さ715^{mm}
本体:スチールアクリル焼付
灰皿ボトル:アルミアルマイト仕上げ
重量9.9kg

271-4 YM-240(ブラック)

製品番号 21303



244^{mm}φ×高さ619^{mm}
重量3.3kg(ふたアルミ製)

271-5 YS-106A(ブラック)

製品番号 21301



211^{mm}角×高さ600^{mm}
重量5.0kg(ふたアルミ製)

271-6 YS-106B消煙

製品番号 22423



火がついたままのタバコも
消火する対流式酸欠機構。

205^{mm}角×高さ592^{mm} 重量6.2kg
ブラック

271-7 フロアー灰皿 Y-02

製品番号 20931



巾400^{mm}×奥行310^{mm}×高さ760^{mm}
重量14.3kg

271-8 DS-1200(屑入れ付)

製品番号 22424



282^{mm}φ×高さ603^{mm}重量3.7kg
内容器付 ブラック

271-9 角灰皿(黒)

製品番号 00814



本体 タテ235^{mm}×ヨコ235^{mm}×高さ145^{mm}
総高さ630^{mm} 重量1.5kg

272-1 ローターボックス E小(アイボリー)

製品番号 21311



※市販のポリ袋が
使用できません

巾276^{mm}×奥行200^{mm}×
高さ600^{mm}
重量2.2kg
スチール製
内容器はありません

272-2 ローターボックス E小(ステンレス)

製品番号 21312



※市販のポリ袋が
使用できません

巾276^{mm}×奥行200^{mm}×
高さ600^{mm}
重量2.2kg
ステンレス
エアライン仕上げ
内容器はありません

272-3 ローターボックスE (アイボリー・ステンレス)

製品番号 21313



内容器付 ①アイボリー 内容器付 ②ステンレス

容器は簡単に取り出せます。

外寸 巾356^{mm}×奥行246^{mm}×高さ600^{mm}
内容器 巾305^{mm}×奥行205^{mm}×高さ380^{mm}
重量4.3kg ※市販ポリ袋30ℓが使用できます。
①アイボリー スチール製
②ステンレス ステンレスヘアライン仕上げ

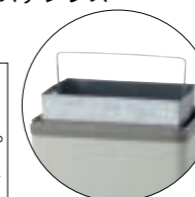

272-4 ダストポット (すいがら収集缶)

製品番号 22428



内容器付



230^{mm}φ×高さ235^{mm}
ステンレス製

付属品 用途に合わせて
使い分けできるシール

272-5 サニタリーボックスST

製品番号 23822



巾315^{mm}×奥行154^{mm}×
高さ311^{mm}
重量2.8kg ステンレス製

ペダルを踏んで開閉できます。



273-1 座卓用テーブル・黒木目

製品番号 23317



使用例



※イスは別売です。

- ①巾1,500^{mm}×奥行450^{mm}×高さ600^{mm}(二人膳)重量11.5kg
- ②巾1,500^{mm}×奥行550^{mm}×高さ600^{mm}(二人膳)重量12.5kg
- ③巾1,800^{mm}×奥行450^{mm}×高さ600^{mm}(三人膳)重量13.5kg
- ④巾1,800^{mm}×奥行550^{mm}×高さ600^{mm}(三人膳)重量14.5kg
- ⑤巾1,500^{mm}×奥行900^{mm}×高さ600^{mm}(四人膳)重量21.5kg
- ⑥巾1,800^{mm}×奥行900^{mm}×高さ600^{mm}(六人膳)重量23.5kg
- ⑦前板 巾1,500^{mm}用 重量2kg
- ⑧前板 巾1,800^{mm}用 重量3kg

273-2 座卓用テーブル・黒面朱

製品番号 23318



前板を装着した状態



※イスは別売です。

- ①巾1,500^{mm}×奥行450^{mm}×高さ620^{mm}(二人膳)重量11.5kg
- ②巾1,800^{mm}×奥行550^{mm}×高さ620^{mm}(三人膳)重量14.5kg
- ③巾1,500^{mm}×奥行900^{mm}×高さ620^{mm}(四人膳)重量21.5kg
- ④巾1,800^{mm}×奥行900^{mm}×高さ620^{mm}(六人膳)重量23.5kg
- ⑤前板 巾1,500^{mm}用 重量2kg
- ⑥前板 巾1,800^{mm}用 重量3kg

274-1 木製ローチェア N-1

製品番号 23319



274-2 木製ローチェア N-2

製品番号 23320



274-3 木製ローチェア N-3

製品番号 23321



巾450^{mm}×奥行500^{mm}×高さ710^{mm} SH350^{mm} フレーム:天然木 張地:布 完成品 重量5.5kg

274-4 木製ローチェア N-4

製品番号 23322



274-5 木製ローチェア N-5

製品番号 23323



274-6 木製ローチェア N-6

製品番号 23324



巾450^{mm}×奥行500^{mm}×高さ710^{mm} SH350^{mm} フレーム:天然木 張地:合成皮革 完成品 重量5.5kg

巾445^{mm}×奥行500^{mm}×高さ710^{mm} SH350^{mm} フレーム:天然木 張地:布 完成品 重量5.5kg

274-7 木製ローチェア ベージュ

製品番号 23823



274-8 木製ローチェア ブラック

製品番号 23824



274-9 木製ローチェア オレンジ

製品番号 23825



巾470^{mm}×奥行570^{mm}×高さ700^{mm} SH360^{mm} フレーム:天然木 張地:合成皮革 完成品 重量7kg

巾470^{mm}×奥行570^{mm}×高さ700^{mm} SH360^{mm} フレーム:天然木 張地:合成皮革 完成品 重量7kg

巾470^{mm}×奥行570^{mm}×高さ700^{mm} SH360^{mm} フレーム:天然木 張地:合成皮革 完成品 重量7kg

275-1 アルミレセプションチェア Y-1

製品番号 23328

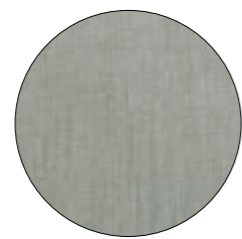

巾460^m×奥行495^m×高さ900^m
SH460^m
フレーム:アルミ木目調
背・座:布張り
スタッキング可能 対応台車 B・C型
MDL・2048・フレームFB513A
布NF・204-A3 重量4.7kg

275-2 アルミレセプションチェア Y-2

製品番号 23329

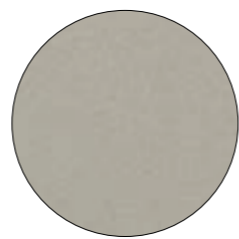

巾458^m×奥行495^m×高さ900^m
SH460^m
フレーム:アルミ 背・座:レザー張り
スタッキング可能 対応台車 B・C型
MDL・2048・フレームFB84
レザーB104 重量4.9kg

275-3 アルミレセプションチェア Y-3

製品番号 23330

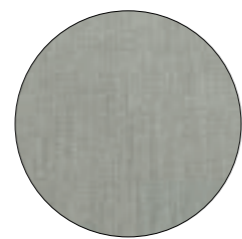

巾460^m×奥行548^m×高さ900^m
SH460^m
フレーム:アルミ木目調
背・座:布張り スタッキング可能
対応台車B・C型 MDL・2048
フレームFB513A・フレーム色・FW812・
布NF204-A3 重量5.6kg

275-4 アルミレセプションチェア Y-4

製品番号 23331

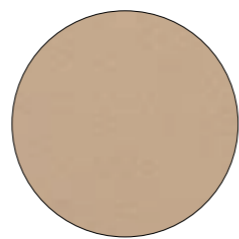

巾458^m×奥行495^m×高さ900^m
SH460^m
フレーム:アルミ 背・座:レザー張り
スタッキング可能 対応台車 B・C型
MDL・2048・フレームFB84
レザーB129 重量4.9kg

275-5 アルミレセプションチェア Y-5

製品番号 23332

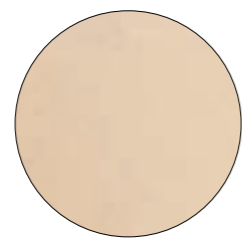

巾495^m×奥行500^m×高さ910^m
SH460^m
フレーム:アルミ木目調
背・座:布張り
スタッキング可能 対応台車 C型
MDL・365・フレームFB513A
フレーム色FW810・布NF204-20
重量5.6kg

275-6 アルミレセプションチェア Y-6

製品番号 23333

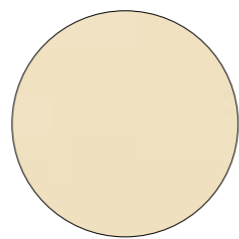

巾495^m×奥行500^m×高さ910^m
SH460^m
フレーム:アルミ木目調
背・座:レザー張り
スタッキング可能 対応台車 C型
MDL・365・フレームFB513A
フレーム色FW810・レザーB1046
重量5.6kg

276-1 アルミレセプションチェア Y-7

製品番号 23334

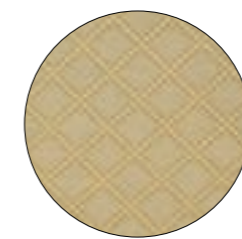

巾455^m×奥行535^m×高さ920^m
SH460^m
フレーム:アルミ 背・座:布張り
スタッキング可能 対応台車 B・C型
MDL・305・フレームH85
布1340-3
重量4.9kg

276-2 アルミレセプションチェア Y-8

製品番号 23335

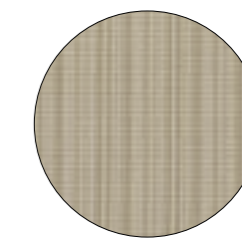

巾455^m×奥行530^m×高さ920^m
SH460^m
フレーム:アルミ 背・座:布張り
スタッキング可能 対応台車 B・C型
MDL・310・フレームFB510
布060-8C
重量4.8kg

276-3 アルミレセプションチェア Y-9

製品番号 23336

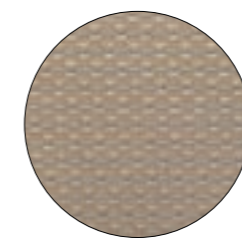

巾450^m×奥行540^m×高さ935^m
SH460^m
フレーム:アルミ 背・座:布張り
スタッキング可能 対応台車 B・C型
MDL・3210・フレームFB069
布1335-2
重量5kg

276-4 アルミレセプションチェア Y-10

製品番号 23337

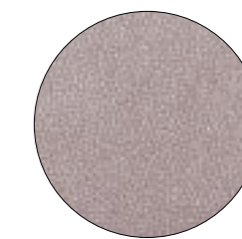

巾445^m×奥行530^m×高さ920^m
SH460^m
フレーム:アルミ 背・座:レザー張り
スタッキング可能 対応台車 B・C型
MDL・3111・フレームFB069
レザーB028
重量4.9kg

276-5 アルミレセプションチェア Y-11

製品番号 23338

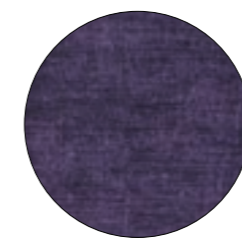

巾455^m×奥行530^m×高さ940^m
SH460^m
フレーム:アルミ 背・座:布張り
スタッキング可能 対応台車 B・C型
MDL・3035・フレームH84
布NF204-50
重量5.7kg

276-6 アルミレセプションチェア Y-12

製品番号 23339

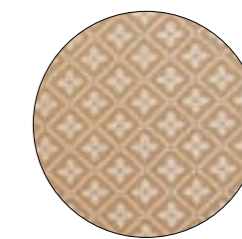

巾460^m×奥行470^m×高さ845^m
SH460^m
フレーム:アルミ木目調
背・座:布張り スタッキング可能
※台車はB型別注になります。
MDL・3121・フレーム色FW813
布1585-3
重量6.6kg

277-1 アルミレセプションチェア Y-13

製品番号 23340

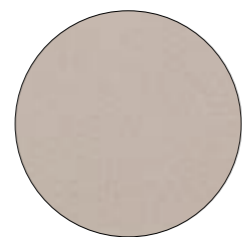

巾443^m×奥行520^m×高さ920^m
SH460^m
フレーム:アルミ木目調
背・座:レザー張り
スタッキング可能 対応台車 B型
MDL・372・フレーム色FW810
レザー-B154 重量6.3kg

277-2 アルミレセプションチェア Y-14

製品番号 23341



巾465^m×奥行490^m×高さ960^m
SH460^m
フレーム:アルミ木目調
背・座:布張り
スタッキング可能 対応台車 B型
MDL・393・フレーム色FW805
布JBY21034-6 重量6.2kg

277-3 アルミレセプションチェア Y-15

製品番号 23342



巾460^m×奥行545^m×高さ950^m
SH460^m
フレーム:アルミ 背・座:布張り
スタッキング可能 対応台車 B・C型
MDL・3134・フレームFB508
布JBY90443 重量5.8kg

277-4 スチールレセプションチェア Y-16

製品番号 23343

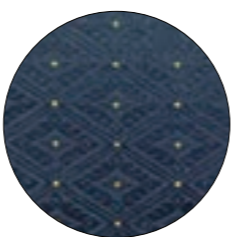

巾485^m×奥行540^m×高さ885^m
SH485^m
フレーム:スチール 背・座:布張り
スタッキング可能 対応台車B・C型
MDL・FH2048B・フレームFB620
布1339-25A 重量6.2kg

277-5 スチールレセプションチェア Y-17

製品番号 23344

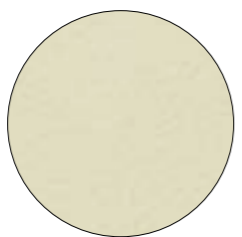

巾425^m×奥行480^m×高さ940^m
SH460^m
フレーム:スチール 背・座:レザー張り
スタッキング可能 対応台車B・C型
MDL・FH2083・フレームFB613
レザー-B99 重量5.8kg

277-6 スチールレセプションチェア Y-18

製品番号 23345

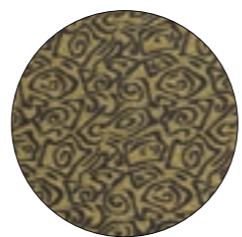

巾420^m×奥行485^m×高さ895^m
SH460^m
フレーム:スチール 背・座:布張り
スタッキング可能 対応台車 B・C型
MDL・FH2048B・フレームFB620
布90452 重量5.4kg

278-1 木製レセプションチェア S-1

製品番号 23826



巾430^m×奥行540^m×高さ920^m
SH450^m
背・座:レザー張り
スタッキング可能 重量5kg

278-2 木製レセプションチェア S-2

製品番号 23827



巾430^m×奥行540^m×高さ920^m
SH450^m
背・座:レザー張り
スタッキング可能 重量5kg

278-3 木製レセプションチェア S-3

製品番号 23828



巾430^m×奥行540^m×高さ920^m
SH450^m
背・座:布張り
スタッキング可能 重量5kg

278-4 木製レセプションチェア S-4

製品番号 23829



巾430^m×奥行540^m×高さ920^m
SH450^m
背・座:布張り
スタッキング可能 重量5kg

278-5 お寺椅子・ひじ付

製品番号 20709



(積み重ね可能)

本樺(スリ漆) 巾435^m×奥行490^m×高さ410^m
重量5.3kg

278-6 お寺椅子

製品番号 20361



(積み重ね可能)

本樺(スリ漆) 上部 巾340^m×奥行250^m
下部 巾420^m×奥行350^m×高さ360^m 重量2.5kg

278-7 木製スツール

製品番号 23830



ベージュ

巾460^m×奥行440^m×高さ440^m SH425^m 座:レザー張り
フレーム:木製 スタッキング可能(4脚まで) 重量3.5kg

278-8 正座用安楽椅子

製品番号 00775



サイズ座巾290^m×奥行190^m×高さ140^m
重量1.1kg 1ケース10台入り

279-1 レセプションチェアー用吊り下げフック

製品番号 23346



はね上げ式

寸法 タテ48^m×ヨコ15^m×厚さ14^m
フック長さ35^m・木ネジ2本止め
(吊り下げ加重 約2kg)
①取り付け使用込み単価
②吊り下げフックのみ

279-2 チャイルドチェア

製品番号 21100



巾425^m×奥行590^m×高さ945^m
SH610^m
フレーム:アルミ
背・座:レザー張り
重量5.9kg

279-3 チャイルドチェア のせ型

製品番号 22441



巾375^m×奥行375^m×高さ323^m
座面
巾323^m×奥行310^m
ベース
巾410^m×奥行450^m
フレーム:アルミ
座:レザー張り
ベルト付き 重量4.2kg



使用例

279-4 お寺椅子SH260

製品番号 00759



巾460^m×奥行510^m×SH260^m
高さ570^m 重量4.5kg
1ケース5台入り
※スタッキング可能

279-5 お寺椅子SH300

製品番号 00758



巾460^m×奥行510^m×SH300^m
高さ620^m 重量4.66kg
1ケース5台入り
※スタッキング可能

280-1 木製レセプションチェア
レザー・ベージュ

製品番号 20980



巾535^m×奥行580^m×高さ770^m
SH415^m
フレーム:成型合板
塗装(ナチュラル) 張地:合成皮革
重量8kg 組立式

280-2 木製レセプションチェア
レザー・ブルー

製品番号 20982



280-3 木製レセプションチェア
(肘付)レザー・ベージュ

製品番号 20987



巾535^m×奥行580^m×高さ770^m
SH415^m
フレーム:成型合板
塗装(ナチュラル) 張地:合成皮革
重量11kg 組立式



(スタッキング可能)

280-4 木製レセプションチェア
(肘付)レザー・ブルー

製品番号 20989



280-5 木製レセプションチェア
(肘付)レザー・ベージュ

製品番号 23348



巾535^m×奥行580^m×高さ770^m
SH415^m
フレーム:成型合板
塗装(ブラウン) 張地:合成皮革
重量11kg 組立式

280-6 木製レセプションチェア
(肘付)レザー・ブラック

製品番号 23347



281-1 折りたたみイス (アルミ)

製品番号 00771

寸法
巾 450^m/_m
奥行 450^m/_m
高さ 765^m/_m
SH 450^m/_m
アルミパイプ22^m/_mφ
重量2.6kg
入数6台
シートカラー・
ダークブラウン



281-2 折りたたみイス ブルー (塗装)

製品番号 22600

寸法
巾 440^m/_m
奥行 440^m/_m
高さ 815^m/_m
SH 460^m/_m
スチールパイプ
22.2^m/_mφ
重量4.8kg
入数4台



281-3 折りたたみイス樹脂製 ブラック (塗装)

製品番号 23878

寸法
巾 480^m/_m
奥行 510^m/_m
高さ 770^m/_m
SH 425^m/_m
スチールパイプ
22.2^m/_mφ
重量4.2kg
入数5台



281-4 折りたたみイス ブラック (塗装)

製品番号 22452

寸法
巾 440^m/_m
奥行 440^m/_m
高さ 815^m/_m
SH 460^m/_m
スチールパイプ
22.2^m/_mφ
重量4.8kg
入数4台



281-5 折りたたみイス ニュータイプ

製品番号 22450

寸法
巾 450^m/_m
奥行 470^m/_m
高さ 765^m/_m
SH 440^m/_m
スチールパイプ
22.2^m/_mφ
重量4.8kg
入数4台
①ブルー
②ブラウン



(クロームメッキ)

281-6 折りたたみイス ニュータイプ

製品番号 22451

寸法
巾 450^m/_m
奥行 470^m/_m
高さ 765^m/_m
SH 440^m/_m
スチールパイプ
22.2^m/_mφ
重量4.8kg
入数4台
①ブルー
②ブラウン



(塗装)

282-1 ミーティングチェア (レザー・ブルー) ライト

製品番号 22445



282-2 ミーティングチェア (レザー・ブラック) ライト

製品番号 22446



282-3 ミーティングチェア (レザー・ホワイト) ライト

製品番号 22447

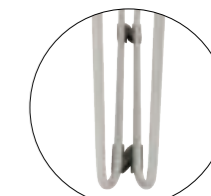

連結ブラパーツ
標準装備

巾515^m/_m×奥行555^m/_m×高さ775^m/_m SH430^m/_m 脚13^m/_mφ
背:樹脂成型品(ライトグレー) スチールクロームメッキ(スタッキング可能)重量4.2kg

282-4 ミーティングチェア (レザー・ブルー)

製品番号 21355



282-5 ミーティングチェア (レザー・ブラック)

製品番号 21358



巾485^m/_m×奥行530^m/_m×高さ745^m/_m SH400^m/_m 脚13^m/_mφ
スチールクロームメッキ(スタッキング可能)重量5.2kg

282-6 ミーティングチェア (レザー・ホワイト)

製品番号 21359



282-7 ミーティングチェア (レザー・ブラウン)

製品番号 21356



巾485^m/_m×奥行530^m/_m×高さ745^m/_m SH400^m/_m 脚13^m/_mφ
スチールクロームメッキ(スタッキング可能)重量5.2kg

283-1
ミーティングチェア用
台車

製品番号 00768



約15台積み重ね可能

巾760^{mm}×奥行410^{mm}×高さ750^{mm}
キャスター100^{mm}φ使用
内2ヶST付

283-2
木製レセプションチェア用
台車

製品番号 20991 別注対応



巾560^{mm}×奥行583^{mm}×高さ95^{mm}
キャスター50^{mm}φ 内2ヶST付
重量2.8kg

283-3
レセプションチェア用
台車A型

製品番号 00755 別注対応



巾535^{mm}×奥行560^{mm}×高さ117^{mm}
キャスター75^{mm}φ内2ヶST付
重量3.2kg

283-4
レセプションチェア用
台車B型

製品番号 21353 別注対応

巾540^{mm}×奥行710^{mm}×
高さ1,160^{mm}
キャスター
前75^{mm}φ 後100^{mm}φ
重量5.7kg



283-5
レセプションチェア用
台車C型

製品番号 21354

巾670^{mm}×奥行720^{mm}×
高さ1,265^{mm}
キャスター
前100^{mm}φ 後150^{mm}φ
重量6.5kg

ミーティングチェアにも
使用できます。



283-6
折りたたみイス用
台車(縦置き型)

製品番号 00776

寸法
巾1,340^{mm}×奥行655^{mm}×高さ815^{mm}
重量 25kg



283-7
折りたたみイス用
台車(横置き型)

製品番号 20993

寸法
巾580^{mm}×奥行1,000^{mm}×
高さ1,590^{mm}
重量 22kg



284-1 長イス(背付)

製品番号 20994



①巾1,500^{mm}×奥行570^{mm}×高さH630^{mm}
(SH365^{mm}) 重量20Kg
②巾1,800^{mm}×奥行570^{mm}×高さH630^{mm}
(SH365^{mm}) 重量24Kg
座:木枠 合成皮革張り
脚:スチール38.1^{mm}φクロームメッキ

284-2 長イス(背付)ツートンブラウン

製品番号 23831



①巾1,500^{mm}×奥行570^{mm}×高さH630^{mm}
(SH365^{mm}) 重量20Kg
②巾1,800^{mm}×奥行570^{mm}×高さH630^{mm}
(SH365^{mm}) 重量24Kg
座:木枠 合成皮革張り
脚:スチール38.1^{mm}φクロームメッキ

284-3 長イス(背なし)

製品番号 20995



①巾1,500^{mm}×奥行460^{mm}×高さ380^{mm}
重量13Kg
②巾1,800^{mm}×奥行460^{mm}×高さ380^{mm}
重量18Kg
座:木枠 合成皮革張り
脚:スチール38.1^{mm}φクロームメッキ

284-4 アルミベンチ(折りたたみ式)

製品番号 20252



巾1,800^{mm}×奥行410^{mm}×高さ420^{mm}
アルミアルマイト仕上げ
重量14kg

285-1 ひざ掛

製品番号 21317



使用例

サイズ750^m×1,000^m
 重量250g
 ①縁付・色 モスグリーン(うぐいす色)
 ②縁付・色 ブルー
 ③縁付・色 グレー

285-2 ひざ掛ワゴン
 (二段式)ダークブラウン

製品番号 23832



本体寸法
 巾550^m×奥行420^m×
 高さ1,200^m
 キャスター50^mφ
 材質:木製メラミン張り
 重量15kg

285-3 ひざ掛ワゴン
 (二段式)

製品番号 22357



本体寸法
 巾550^m×奥行420^m×
 高さ1,200^m
 キャスター50^mφ
 材質:木製メラミン張り
 重量15kg

285-4 ひざ掛ワゴン
 (スチール製)

製品番号 20517



裏側扉付
 約50枚収納できます。

本体寸法
 巾630^m×奥行450^m×
 高さ855^m
 キャスター50^mφ
 材質:スチールシルバー塗装
 重量23kg

286-1 車椅子
 KR-801N

製品番号 20537



座巾420^m 24インチ 重量17.9kg
 材質 スチールフレーム

286-2 アルミ車椅子
 KV22-40SB

製品番号 23316



座巾400^m 22インチ 重量12.7kg
 介助用ブレーキ付 材質 アルミフレーム

286-3 アルミ車椅子
 KV16-40SB

製品番号 20540



座巾400^m 16インチ 重量11.3kg
 介助用ブレーキ付・安全ベルト付
 材質 アルミフレーム

286-4 アルミ車椅子
 KMD-A22

製品番号 23833



座巾420^m 22インチ
 重量13.5kg
 材質 アルミフレーム
 シートカラー9色



エコブラック(ビニールレザー)



黒メッシュ(ポリエステル)



黒(ポリエステル)



チャコールグレー(ポリエステル)



ライトブルー(ポリエステル)



若草色(ポリエステル)



緑チェック(ポリエステル)



赤チェック(ポリエステル)



紫チェック(ポリエステル)

コンドル 伸縮ポール対応シリーズ

287-1 プロテック 伸縮ポール
製品番号 23834



高所のガラスや壁面の清掃作業を、はしごを使わずに安全に行えます。

- ①0.9m 重量300g
- ②2m 重量550g
- ③3m 重量750g
- ④4m 重量900g
- ⑤6m 重量1,400g



287-2 プロテック 高所用
ブラシ首振り
製品番号 23835



ヘッドのみ
巾300^m×
奥行90^m×
長さ410^m



287-3 プロテック 高所用
除電払い首振り
製品番号 23836



ヘッドのみ
巾160φ×
全長620^m



287-4 プロテック 高所用
スネークモップ
製品番号 23837



ヘッドのみ
巾110φ×
全長600^m



288-1 シルバーワイパー
ワイド
製品番号 23838



手を濡らさずに床やタイル壁面ガラスの水拭きができます。

ヘッドのみ ① ②スベア
①巾330^m重量290g スベア有り



288-2 プロテック
シルバーワイパー
製品番号 23839



高所の水拭きや吸水作業が楽にできる小型軽量タイプ

ヘッドのみ ① ②スベア
①巾330^m重量290g スベア有り

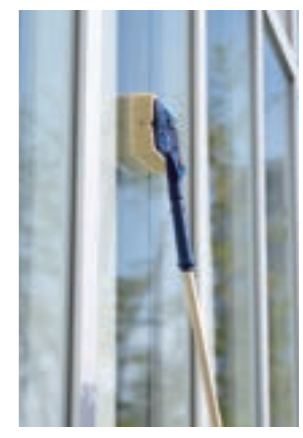

288-3 プロテック
ガラススクイジー(グリップ付)
製品番号 01197



スベア交換
ガラスの水切りに
①巾350^m重量240g ②巾450^m重量280g スベア有り

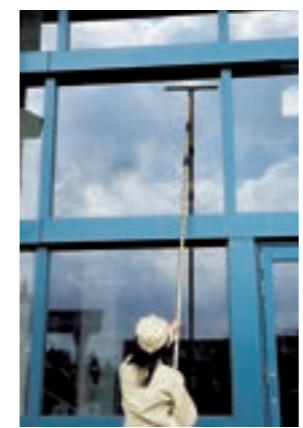

288-4 プロテック
モイスチャーリント(グリップ付)
製品番号 01198



スベア交換
ガラスの洗浄に
①巾350^m重量220g ②巾450^m重量230g スベア有り

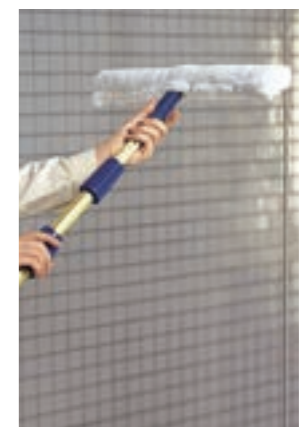

289-1 プロテック ダスターモップ

製品番号 23840



ダスタークロス
取付例

- ①巾450^m×長さ1,360^m 重量590g
- ②巾600^m×長さ1,580^m 重量720g
- ③巾900^m×長さ1,580^m 重量800g

289-2 プロテック マイクロクロス

製品番号 23841



- ①巾450^m用 1箱30枚入
- ②巾600^m用 1箱30枚入
- ③巾900^m用 1箱30枚入



スタンダードタイプ
カラ拭き

289-3 プロテック ブルロン

製品番号 23842

用途

Pタイル・木床・石材コンクリート床等、屋内の清掃

スベア交換



(伸縮式)

- ①巾330^m×長さ1,115^m~1,570^m 重量340g
 - ②巾460^m×長さ1,125^m~1,580^m 重量390g
- スベア有り

289-4 座敷ボウキ手編

製品番号 21409

用途

畳・Pタイル・木床等、屋内の清掃



- ①巾380^m×長さ790^m 重量300g
- ②巾320^m×長さ1,385^m 重量600g

289-5 庭ボウキ ブルロン

製品番号 23879

用途

アスファルト・コンクリート等、屋外の清掃



- ①巾200^m×長さ700^m 重量340g
- ②巾220^m×長さ1,245^m 重量380g

289-6 自由ボウキ

製品番号 21407

用途

Pタイル等、屋内の清掃

スベア交換



- ①巾330^m×長さ1,300^m 重量540g
 - ②巾460^m×長さ1,400^m 重量680g
- スベア有り

290-1 コンドル PVAスポンジワイパー

製品番号 23843

絞り機能付きの
吸水用スポンジワイパー

スベア交換

- ①巾270^m×長さ940^m~1,320^m
重量1,146g
- ②スベア



(伸縮式)



水絞りはレバーを手前に引くだけでOK
水切りレバーを軽く手前に引くだけで
強力に水絞りができ、もとの吸水力が復活します。

290-2 ネオカラーモップ#8

製品番号 01193



②

- ①巾240^m×長さ1,320^m 重量500g
- ②モップ替糸 重量200g

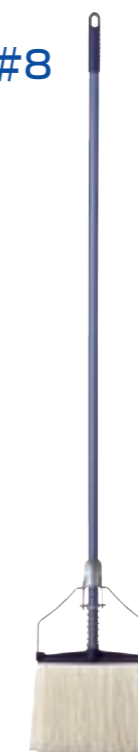

①(糸別売り)

290-3 スクイザー

製品番号 21416



プレートを踏むだけで
楽な姿勢で絞れます。



タンク容量:約13ℓ

- 巾315^m×奥行325^m×高さ265^m
(タンクのみ) 重量1.8kg

290-4 じょうぶバケツ

製品番号 21419



① ②

- ①14ℓ 320^mφ×高さ275^m
- ②8ℓ 280^mφ×高さ217^m

強く押ししても
割れません。



290-5 プンチリTW

製品番号 21412

- 巾227^m×奥行120^m×
高さ820^m 重量970g



291-1 バキュームクリーナー CVC-301X 紙袋タイプ

製品番号 23353



①寸法 巾372^m×奥行363^m×高さ385^m
AC100V 50/60Hz 消費電力1,050W
集塵量 約7L コード8m 紙袋5枚入り
重量7.6kg
②専用紙袋10枚入り

291-2 バキュームクリーナー CVC-1150WD

製品番号 23844



寸法 巾345^m×奥行350^m×高さ435^m
AC100V 50/60Hz 消費電力1,150W
集塵量 約15L
コード10m
重量6.5kg

291-3 ビーターバック 350-II 紙袋タイプ

製品番号 23845



①寸法 巾354^m×奥行215^m×高さ1,205^m
AC100V 50/60Hz 消費電力1,150W
集塵量 約6.5L コード9.5m
重量6.5kg 紙袋2枚入り
②専用紙袋10枚入り

291-4 バックマン サニーヘパ

製品番号 23846

HEPAフィルター 紙袋タイプ
高性能フィルター



①寸法 巾395^m×奥行400^m×高さ330^m
AC100V 50/60Hz 消費電力1,050W
集塵量 約11L コード14.5m 紙袋2枚入り 重量6.5kg
②専用紙袋10枚入り

291-5 バックマン サニーヘパW

製品番号 23847

HEPAフィルター 高性能フィルター 紙袋タイプ



①寸法 巾395^m×奥行410^m×高さ710^m
AC100V 50/60Hz 消費電力1,050W 集塵量 約23.5L コード8m
紙袋2枚入り マイクロファイバーバッグ1枚入り 重量9.4kg
②専用マイクロファイバーバッグ10枚入り



静かに軽くカーペット掃除ができる手動式ブラシ。

291-6 コンドルダービー

製品番号 22576



①CS-500:約336^m×281^m×1,133^m(ハンドル含む)重量約1,800g
②CS-300:約226^m×197^m×1,143^m(ハンドル含む)重量約1,030g
材質/ハンドル:スチールパイプ ボディ:グリップ:ABS
バンパー:PVC ブラシクリーナー:PP 回転ブラシ:豚毛
色/DB

291-7 コンドルダービー スペア

製品番号 22578



①CS-500用スペア ②CS-300用スペア

292-1 テープカットポール Y-20B

製品番号 23309



寸法 ベース300^mφ×ポール径32^m×全長1,100^m
材質 シンチュウ・ヘアライン仕上・ミガキ 重量5.0kg

292-2 テープカットポール Y-40B

製品番号 23310



寸法 ベース300^mφ×ポール径32^m×全長1,100^m
材質 シンチュウ・ヘアライン仕上・ミガキ 重量5.5kg

292-3 テープカット用 ボウ

製品番号 00864



①大花径 170^m×全長600^m 単位1個
②中花径 130^m×全長500^m

292-4 テープカット用 紅白リボン

製品番号 00865



巾36^m×長さ28M
単位1組

292-5 テープカット用 はさみ

製品番号 00866



桐箱入り
全長200^m
金メッキ仕上げ
重量100g

292-6 リボンバラ(大)

製品番号 23311



寸法
花径120^m×全長290^m
①ピンク ②赤 ③白 ④黄
1ケース6ヶ入り
(裏面クリップ付)

292-7 リボンバラ(中)

製品番号 23312



寸法
花径100^m×全長230^m
①ピンク ②赤 ③白 ④黄
1ケース12ヶ入り
(裏面クリップ付)

292-8 リボンバラ(小)

製品番号 23313



寸法
花径70^m×全長180^m
①ピンク ②赤 ③白 ④黄
1ケース20ヶ入り
(裏面クリップ付)

293-1 ミツ折スクリーン(66C)

製品番号 20275 グレー(布)



巾1,800^{mm}×奥行400^{mm} パネル:フラッシュ合板・表面布張り
 パネル枠:アルミ 脚:アルミダイキャスト
 ①高さ1,720^{mm} 重量25kg ②高さ2,000^{mm} 重量28kg

293-2 ミツ折スクリーン(66)

製品番号 20276 アイボリー



巾1,800^{mm}×奥行400^{mm} パネル:ポリ化粧合板
 パネル枠:アルミ 脚:アルミダイキャスト
 ①高さ1,720^{mm} 重量25kg ②高さ2,000^{mm} 重量28kg

293-3 ミツ折スクリーン(66)

製品番号 20277 ローズ柄



巾1,800^{mm}×奥行400^{mm} パネル:ポリ化粧合板
 パネル枠:アルミ 脚:アルミダイキャスト
 ①高さ1,720^{mm} 重量25kg ②高さ2,000^{mm} 重量28kg

293-4 ミツ折スクリーン(66)

製品番号 21466 チーク柄



巾1,800^{mm}×奥行400^{mm} パネル:塩化粧合板
 パネル枠:アルミ 脚:アルミダイキャスト
 ①高さ1,720^{mm} 重量25kg ②高さ2,000^{mm} 重量28kg

293-5 ミツ折スクリーン(66C)

製品番号 22465 ベージュ(布)



巾1,800^{mm}×奥行400^{mm} パネル:フラッシュ合板・表面布張り
 パネル枠:アルミ 脚:アルミダイキャスト
 ①高さ1,720^{mm} 重量25kg ②高さ2,000^{mm} 重量28kg

293-6 ミツ折スクリーン(66C)

製品番号 22466 ブルー(布)



巾1,800^{mm}×奥行400^{mm} パネル:フラッシュ合板・表面布張り
 パネル枠:アルミ 脚:アルミダイキャスト
 ①高さ1,720^{mm} 重量25kg ②高さ2,000^{mm} 重量28kg

294-1 スクリーン王華

製品番号 01111



パネル:ビニールレザー張り 枠:塩化ビニールエッジ
 スタンド:アルミダイキャスト(キャスター付) 重量28kg

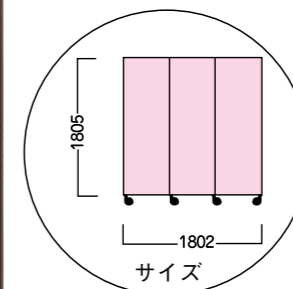

294-2 スクリーンアイボリーレザー

製品番号 01112

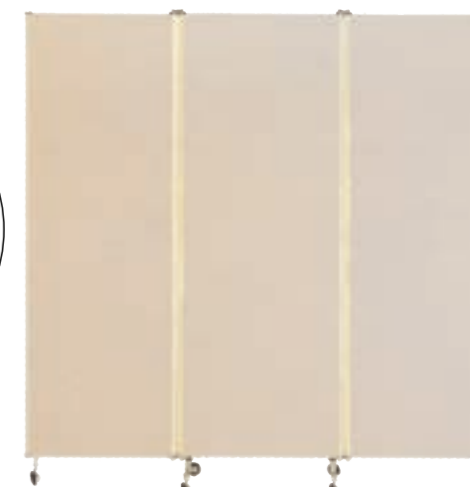

パネル:ビニールレザー張り 枠:塩化ビニールエッジ
 スタンド:アルミダイキャスト(キャスター付) 重量28kg

294-3 パーテーション(屏風型)

製品番号 23848

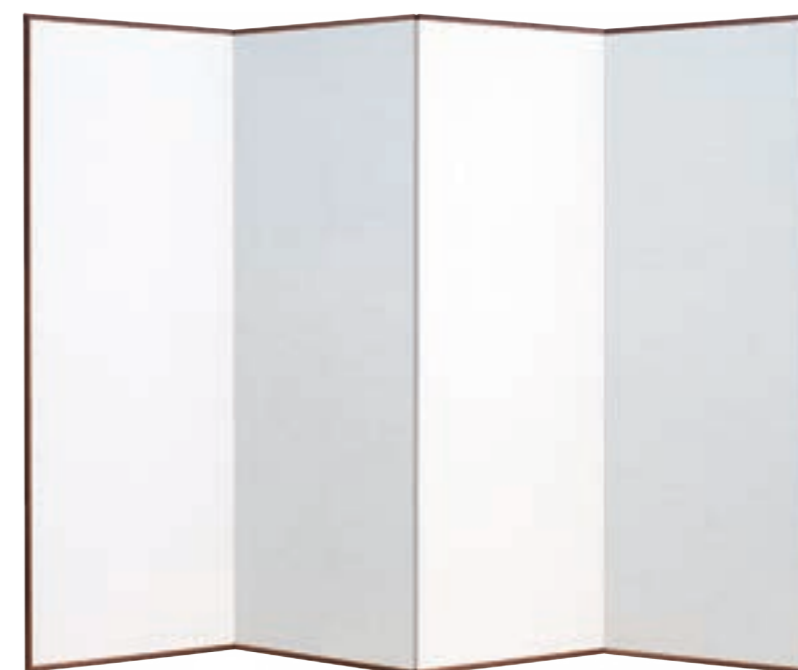

主材:表/クロス 裏/クロス 縁/ラッカー

| 品名 | 寸法 | 立てた間口 |
|--------------|--|----------------------|
| 6尺6曲 パーテーション | W1,760 ^{mm} ×H3,490 ^{mm} | 約3,100 ^{mm} |
| 7尺6曲 パーテーション | W2,070 ^{mm} ×H4,030 ^{mm} | 約3,500 ^{mm} |
| 8尺6曲 パーテーション | W2,420 ^{mm} ×H4,390 ^{mm} | 約3,800 ^{mm} |
| 6尺4曲 パーテーション | W1,760 ^{mm} ×H2,340 ^{mm} | 約2,100 ^{mm} |
| 7尺4曲 パーテーション | W2,070 ^{mm} ×H2,700 ^{mm} | 約2,400 ^{mm} |
| 8尺4曲 パーテーション | W2,420 ^{mm} ×H2,940 ^{mm} | 約2,500 ^{mm} |

294-4 障子スクリーン 松葉

製品番号 23849



寸法: 巾135^{mm}×高さ45^{mm}×4曲
 主材: 枠/ヒバ材 塗装/ラッカー 和紙/破れにくい障子紙

294-5 障子スクリーン 赤坂

製品番号 23850



寸法: 巾450^{mm}×高さ1,200^{mm}×2曲
 主材: 枠/ヒバ材 塗装/ラッカー 和紙/破れにくい障子紙

295-1 和風衝立(4連)ブラック5尺・6尺

製品番号 20287



①巾450^m/m 高さ1,500^m/m 重量8kg
②巾450^m/m 高さ1,800^m/m 重量9kg

295-2 和風衝立(3連)ブラック5尺・6尺

製品番号 20288



①巾450^m/m 高さ1,500^m/m 重量6kg
②巾450^m/m 高さ1,800^m/m 重量7kg

295-3 和風衝立(4連)ブラック7尺

製品番号 21438

巾450^m/m 高さ2,100^m/m
重量7.1kg



296-1 障子屏風(黒塗)4連

製品番号 20559

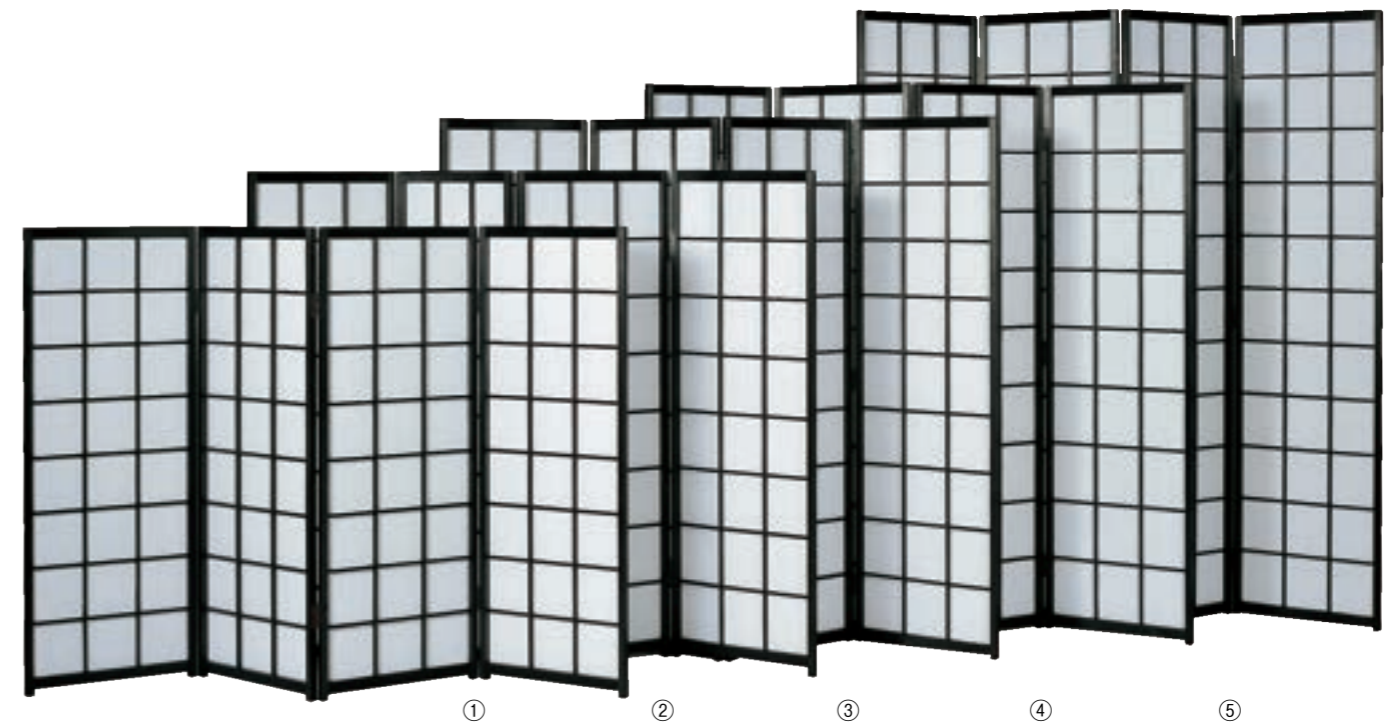

① ② ③ ④ ⑤

巾450^m/m ①高さ4.5尺 ②高さ5尺 ③高さ5.3尺 ④高さ6尺 ⑤高さ7尺

296-2 障子屏風(白木)4連

製品番号 20560

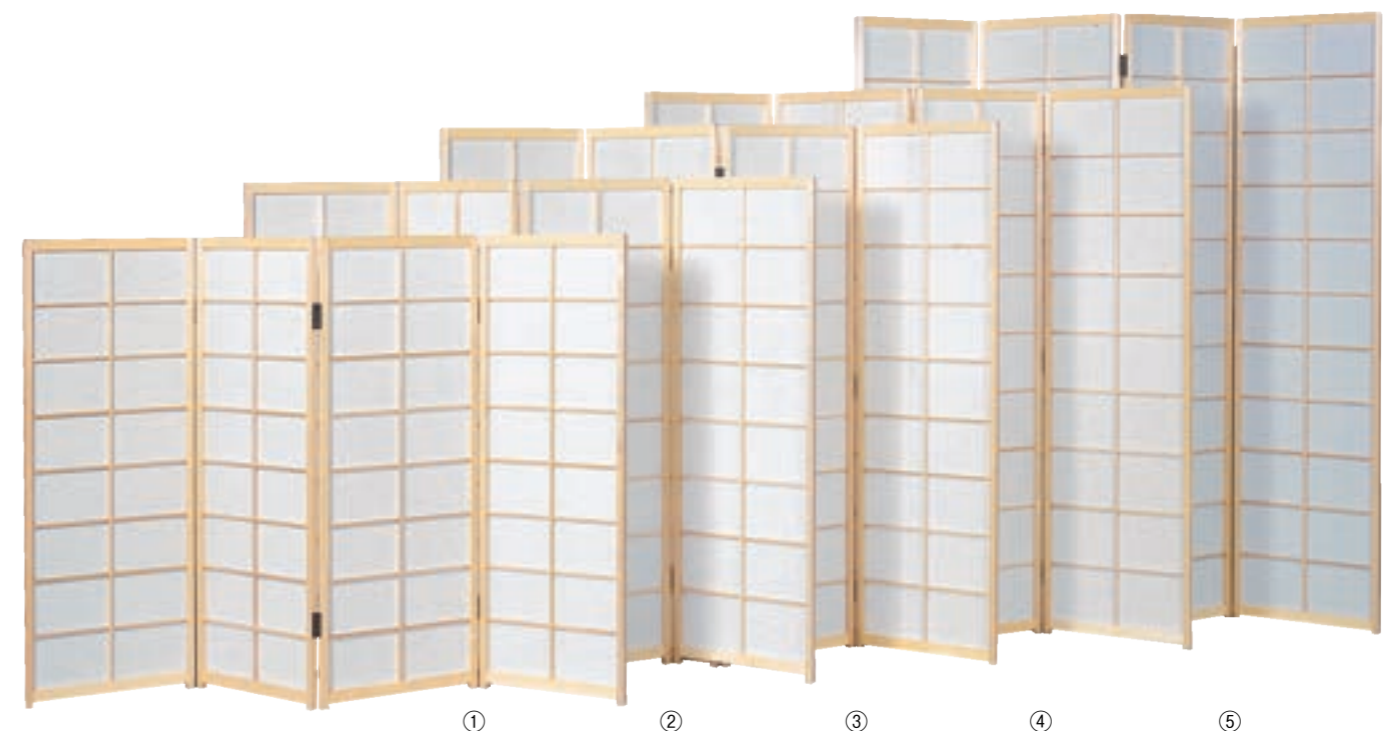

① ② ③ ④ ⑤

巾450^m/m ①高さ4.5尺 ②高さ5尺 ③高さ5.3尺 ④高さ6尺 ⑤高さ7尺

297-1 枕屏風(水墨山水)

製品番号 01127



巾1,740^m/m×高さ730^m/m

297-2 枕屏風(山水)

製品番号 01128

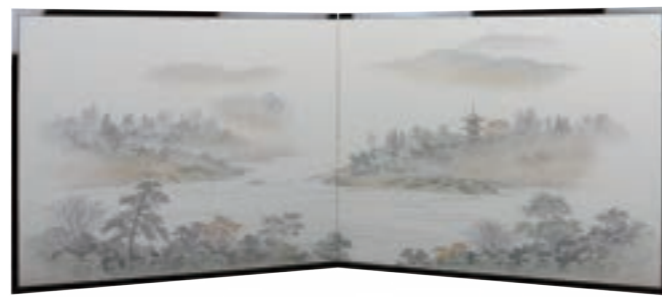

巾1,740^m/m×高さ730^m/m

297-3 屏風(四君子)

製品番号 01135



①3尺4曲 巾1,660^m/m×高さ 900^m/m 絹張
②4尺4曲 巾1,740^m/m×高さ1,200^m/m

297-4 屏風(田舎家山水)

製品番号 01136



3尺4曲 巾1,660^m/m×高さ900^m/m

297-5 屏風(山水)

製品番号 01141



6尺2曲 巾880^m/m×2枚 高さ1,760^m/m 絹張

297-6 屏風(紅梅)

製品番号 01142



6尺2曲 巾880^m/m×2枚 高さ1,760^m/m 絹張

298-1 銀屏風

製品番号 01121

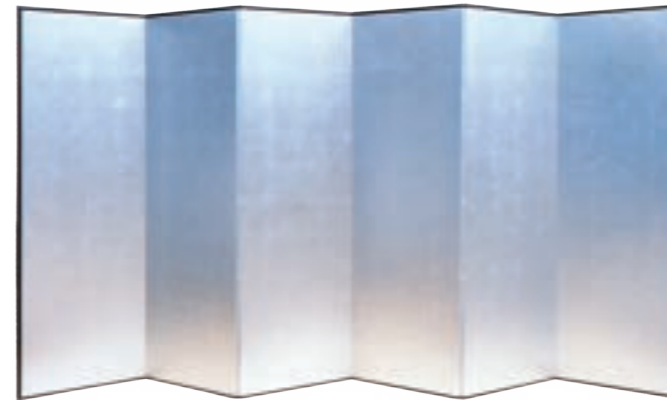

①6尺6曲 ②7尺6曲 ③8尺6曲 ④6尺4曲 ⑤7尺4曲 ⑥8尺4曲

298-2 金屏風

製品番号 01122



①6尺6曲 ②7尺6曲 ③8尺6曲 ④6尺4曲 ⑤7尺4曲 ⑥8尺4曲

298-3 銀屏風

製品番号 21047



3尺4曲 巾1,740^m/m×高さ900^m/m

298-4 枕屏風(銀)

製品番号 21046



巾1,740^m/m×高さ740^m/m

298-5 枕屏風(花車)

製品番号 01123



巾1,740^m/m×高さ730^m/m 絹張

298-6 枕屏風(寿帯鳥)

製品番号 01124



巾1,740^m/m×高さ730^m/m 絹張

298-7 枕屏風(二本松)

製品番号 01125



巾1,740^m/m×高さ730^m/m 絹張

298-8 枕屏風(三本松)

製品番号 01126



巾1,740^m/m×高さ730^m/m 絹張

299-1 神式写真台1号

製品番号 22467



1個(木箱入り)

巾600mm×奥行270mm×高さ530mm
10W蛍光灯付 重量2.1kg

299-2 神式骨台1号

製品番号 22468



1個(木箱入り)

巾290mm×奥行290mm×高さ150mm
重量1.4kg

299-3 霊示案

製品番号 22469



1個(木箱入り)

巾200mm×奥行150mm×高さ100mm
重量530g

299-4 神鏡台

製品番号 22470



1個(木箱入り)

①8寸 ②7寸 ③6寸 ④5寸
※寸法は鏡のサイズです。神鏡付

299-5 神柩

製品番号 22471



1対(木箱入り)

巾180mm×奥行180mm×高さ180mm
柩入 重量870g

299-6 真神台・五色旗付

製品番号 22472



1対
(木箱入り)

巾350mm×
奥行350mm×
高さ2,220mm

299-7 雪洞2号

製品番号 22473



1対(木箱入り)

巾270mm×奥行270mm×高さ900mm
口金サイズE-12 25W電球付 重量1.1kg

299-8 雪洞1号

製品番号 22474



1対(木箱入り)

巾250mm×奥行250mm×高さ600mm
口金サイズE-12 25W電球付 重量750g

299-9 春日灯籠1号

製品番号 22475



1対(木箱入り)

巾280mm×高さ800mm
口金サイズE-12 25W電球付 重量1.3kg

300-1 紅白台

製品番号 22476



※麻ひもは付属
しません。

1個(木箱入り)

巾415mm×高さ850mm 重量750g

300-2 払串

製品番号 22477



1個(木箱入り)

巾200mm×高さ800mm 重量400g

300-3 白木献茶湯器1尺

製品番号 22479



160mmφ×全高310mm 重量550g 単位1個

300-4 神玉串用・紙垂(木綿)

製品番号 23354

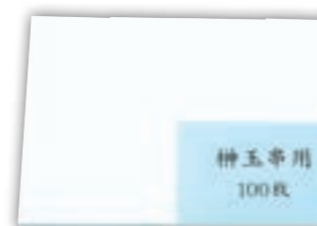

完成品



使用例

神玉串用紙垂
寸法 巾22mm×
長さ230mm

紙垂の作り方
紙を中心に横に二つ折りにします。折った背を左側にして上部より
切り込みを手前・手前に折って行けば紙垂の出来上りです。上部に
切り込みが有りますので櫛の枝に取付が容易に出来ます。

寸法 タテ120mm×奥行170mm 1袋100枚入り

300-5 掛玉串用・紙垂(木綿)

製品番号 23355



使用例

掛玉串用紙垂
寸法 巾22mm×
長さ230mm

紙垂の作り方
紙を中心に横に二つ折りにします。折った背を左側にして上部より切り込み
を手前・手前に折って行けば紙垂の出来上りです。最後に上部を三角に
折って下さい。取付やすく成ります。

寸法 タテ120mm×奥行170mm 1袋100枚入り

300-6 三宝

製品番号 20297



①9号(9寸) ②8号(8寸) ③7号(7寸)

300-7 櫛(サカキ)シルクフラワー

製品番号 01017



①(大) 高さ700mm×巾約310mm 1ケース24本入り (1ケース) 重量1.3kg
②(中) 高さ560mm×巾約300mm 1ケース24本入り (1ケース) 重量780g
③(小) 高さ350mm×巾約210mm 1ケース48本入り (1ケース) 重量580g

301-1 組立式八足案A型

製品番号 20295

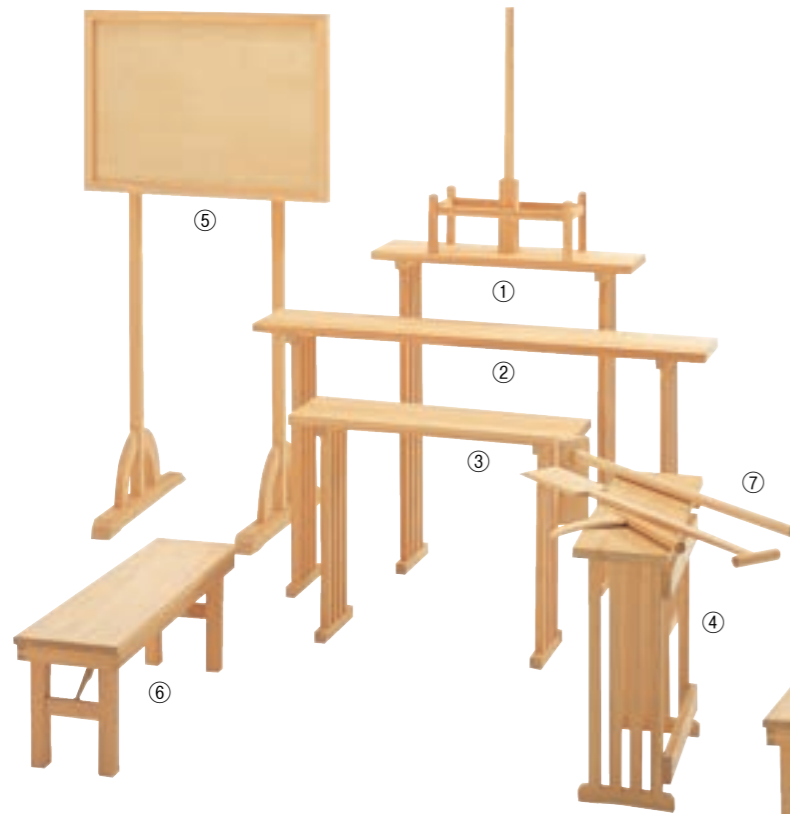

- ①ひもろぎ台付案 巾 900^m/_m×奥行270^m/_m×高さ1,350^m/_m
- ②盛物案 巾1,500^m/_m×奥行270^m/_m×高さ 900^m/_m
- ③玉串案 巾 900^m/_m×奥行270^m/_m×高さ 700^m/_m
- ④八足脇案 巾 750^m/_m×奥行240^m/_m×高さ 700^m/_m
- ⑤式次第 タテ690^m/_m×ヨコ990^m/_m×高さ1,900^m/_m
- ⑥奉献台 巾 900^m/_m×奥行300^m/_m×高さ 365^m/_m
- ⑦鋤(スキ)・鍬(クワ)・鎌(カマ)一式

301-2 折タタミ式簡易八足案

製品番号 20296



- ①本体一式
ひもろぎ案 巾 900^m/_m×奥行240^m/_m×高さ1,100^m/_m
盛物案 巾1,500^m/_m×奥行240^m/_m×高さ 900^m/_m
玉串案 巾 900^m/_m×奥行240^m/_m×高さ 700^m/_m
ひもろぎ台 巾 450^m/_m×奥行240^m/_m×高さ 270^m/_m
- ②奉献台 巾 900^m/_m×奥行300^m/_m×高さ 365^m/_m

301-3 鋤(スキ)

製品番号 01011



全長 940^m/_m×厚さ30^m/_m
板部 タテ270^m/_m×横120^m/_m×厚さ13^m/_m
重量 340g

301-4 鍬(クワ)

製品番号 01012



全長 750^m/_m×厚さ32^m/_m
板部 タテ245^m/_m×横120^m/_m
重量 560g

301-5 鎌(カマ)

製品番号 01013



全長 310^m/_m×厚さ32^m/_m
板部 タテ245^m/_m×横45^m/_m
重量 120g

301-6 かがり火

製品番号 23851



1対

- ①5寸 巾95^m/_m×奥行80^m/_m×高さ150^m/_m
重量202g
- ②6寸 巾105^m/_m×奥行90^m/_m×高さ180^m/_m
重量364g
- ③8寸 巾150^m/_m×奥行140^m/_m×高さ240^m/_m
重量526g
- ④1尺 巾200^m/_m×奥行170^m/_m×高さ300^m/_m
重量688g

302-1 祭壇洗い液(アサヒ・スーパーホワイト)

製品番号 20323

(セット内容)
A液(白木漂白剤 過酸化水素水35%)
10kgポリ容器入り
B液(白木祭壇漂白促進剤)
2kgポリ容器入り
・ビニール手袋1双
・スポンジ1枚

医薬用外劇物
毒物劇物製造業
登録番号第福製 62号
毒物劇物一般販売業
登録番号第613928号



302-2 極上麻

製品番号 00951

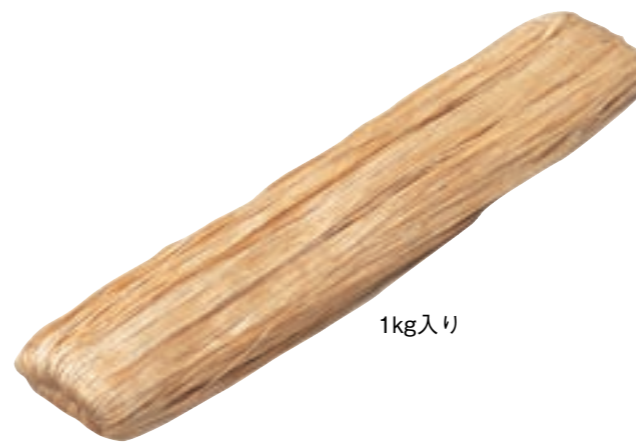

1kg入り

302-3 神前まこも・しめなわ

製品番号 00984



- ①神前まこも 巾3尺×長さ6尺 重量1kg
- ②しめなわ 長さ約8M1束5本 重量500g

302-4 円座

製品番号 22482



550^m/_m φ ×厚さ40^m/_m 重量1.3kg

302-5 円座七廻半

製品番号 22483



550^m/_m φ ×厚さ50^m/_m 重量1.5kg

303-1 ペット仏壇

製品番号 23852



使用例

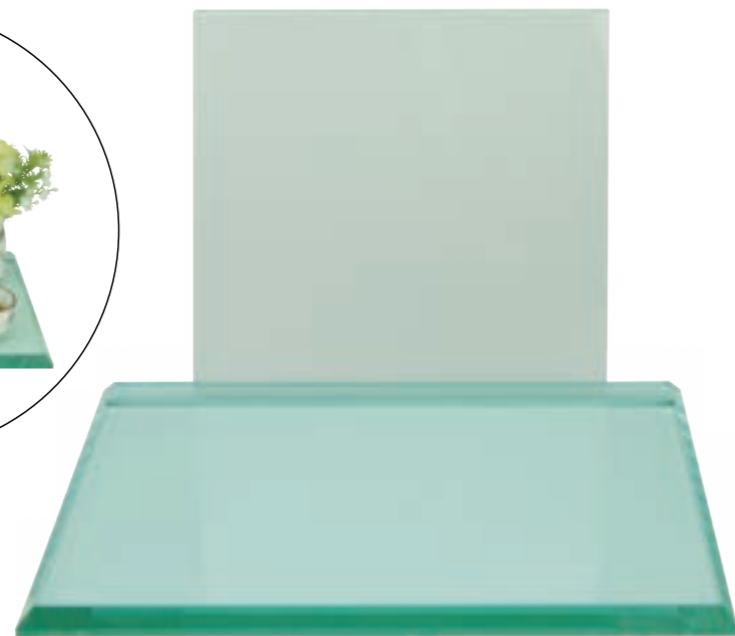

ベース 巾260^{mm}×奥行200^{mm}×厚さ10^{mm}
 写真立 巾182^{mm}×高さ182^{mm}×厚さ10^{mm} 透明アクリル2^{mm}W
 重量750g

303-2 ちいさな骨壺(有田焼)

製品番号 23853



寸法 口径33^{mm}×深さ27^{mm} 総高さ40^{mm}

303-3 ローソク立(有田焼)

製品番号 23854



寸法 25^{mm}φ×高さ60^{mm}

303-4 香炉(有田焼)

製品番号 23855



寸法 70^{mm}φ×高さ40^{mm}

304-1 花立(有田焼)

製品番号 23856



寸法 25^{mm}φ×高さ60^{mm}

304-2 オダマキ・ミニブーケ

製品番号 23857



※花立は別売です。

寸法 130^{mm}φ×全高150^{mm}

304-3 なみだの器(有田焼)

製品番号 23858

涙の形をイメージした骨壺です。
 2段式になっているのでお骨と共に
 思い出の品も納められます。

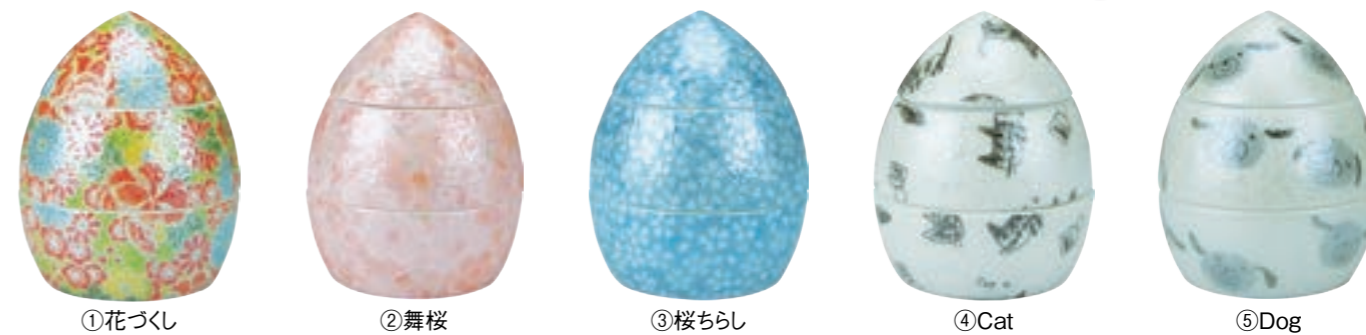
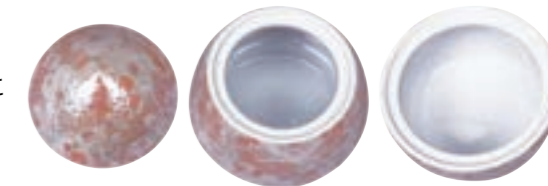

寸法 1段目 55^{mm}φ×深さ25^{mm} 2段目 43^{mm}φ×深さ33^{mm} 総高さ90^{mm}

304-4 骨袋

製品番号 23859



サイズ 2.3寸~6寸骨壺用

しゃかによらい
305-1 釈迦如来座像
製品番号 21058



白木仕上
全高・80cm 奥行・28cm 重さ・約11kg

しょうかんのん
305-2 聖観音菩薩立像
製品番号 01232



白木仕上
全高・80cm 奥行・28cm 重さ・約10kg

だいにちによらい
305-3 大日如来座像
製品番号 01233



白木仕上
全高・80cm 奥行・28cm 重さ・約11kg

にちれんしょうにん
305-4 日蓮聖人座像
製品番号 01234



白木仕上
全高・80cm 奥行・30cm 重さ・約16kg

あみだによらい
306-1 阿弥陀如来(西)立像
製品番号 01223



白木仕上
全高・80cm 奥行・28cm 重さ・約10kg

あみだによらい
306-2 阿弥陀如来(舟)立像
製品番号 21059



白木仕上
全高・80cm 奥行・28cm 重さ・約10kg

あみだによらい
306-3 阿弥陀如来(東)立像
製品番号 01224



白木仕上
全高・80cm 奥行・28cm 重さ・約10kg

306-4 木彫・十三仏(携帯サイズ)
製品番号 01255



全高・14.7cm 幅・9.6cm 厚さ・3cm
重さ・約270g 材質・ヒバ

307-1 宗派別掛軸(まごころ)

製品番号 01151



差し替え用 ①南無阿弥陀仏(付属) 蓮台・金地(付属)



②南無大師遍照金剛(付属)



③南無釈迦牟尼仏(付属)

307-2 十三仏用掛軸

製品番号 01152



④南無妙法蓮華經(付属)



⑤十三仏別販品

葬祭用掛軸・まごころ

- 運搬・施工が容易な2つ折り式
- 壁掛け型で女性でも簡単に設置可能
- 宗派に応じた御題目・名号を差し替えて使用
- 本体:73cm×200cm/4Kg

構成

- ①脱着式掛軸・本体……………1
- ②御題目・名号(金地ボード)…4種類
- ③蓮台(金地)………………1
- ④軸棹(じくさお)………………1
- ⑤収納用ケース(布ケース付)……1

■御題目・名号の4種類装備

| 宗派 | 御題目・名号 |
|--|------------|
| 日蓮宗(日蓮) | 南無妙法蓮華經 ④ |
| 真言宗(空海) | 南無大師遍照金剛 ② |
| 天台宗(最澄) 禅宗 曹洞宗(道元) 臨済宗(栄西) | 南無釈迦牟尼仏 ③ |
| 浄土宗(法然) 浄土真宗(親鸞) 時宗(一遍) 融通念仏宗(良弁) | 南無阿弥陀仏 ① |



蓮台・紺地(別販品)

一枚の絵はあなたの心をいやします。

セレモニーホール・斎場・事務所にいかがでしょうか。

〈手書油絵〉

308-1 すいれん(大)

製品番号 21055



絵寸法 タテ914^m/m×ヨコ1,220^m/m
 額外寸法 タテ1,152^m/m×ヨコ1,458^m/m×厚さ41^m/m 重量9kg

308-2 風景(大)

製品番号 21056



絵寸法 タテ595^m/m×ヨコ890^m/m
 額外寸法 タテ810^m/m×ヨコ1,120^m/m×厚さ40^m/m 重量5.5kg

308-3 バラ(大)

製品番号 21057



絵寸法 タテ600^m/m×ヨコ900^m/m
 額外寸法 タテ900^m/m×ヨコ1,180^m/m×厚さ70^m/m 重量8.2kg

一枚の絵はあなたの心をいやします。

セレモニーホール・斎場・事務所にいかがでしょうか。

〈手書油絵〉

309-1

朝焼けの海

製品番号 20572



絵寸法
タテ600^m/m×ヨコ900^m/m
額外寸法
タテ770^m/m×ヨコ1,070^m/m
前面アクリル寸法
タテ654^m/m×ヨコ953^m/m
厚さ2^m/m
重量7.56kg

309-2

ゴンドラ

製品番号 20573



絵寸法
タテ600^m/m×ヨコ900^m/m
額外寸法
タテ770^m/m×ヨコ1,070^m/m
前面アクリル寸法
タテ654^m/m×ヨコ953^m/m
厚さ2^m/m
重量7.56kg

309-3

パリの夕日

製品番号 20574



絵寸法
タテ600^m/m×ヨコ900^m/m
額外寸法
タテ770^m/m×ヨコ1,070^m/m
前面アクリル寸法
タテ654^m/m×ヨコ953^m/m
厚さ2^m/m
重量7.56kg

手書油絵

310-1 夕日と海

製品番号 20578



絵寸法 タテ500^m/m×ヨコ600^m/m
額外寸法 タテ755^m/m×ヨコ855^m/m 重量5.16kg
前面アクリル寸法 タテ642^m/m×ヨコ742^m/m・厚さ2^m/m

310-2 始まりの朝

製品番号 20579



絵寸法 タテ500^m/m×ヨコ600^m/m
額外寸法 タテ755^m/m×ヨコ855^m/m 重量5.16kg
前面アクリル寸法 タテ642^m/m×ヨコ742^m/m・厚さ2^m/m

310-3 夕ぐれ

製品番号 20580



絵寸法 タテ600^m/m×ヨコ500^m/m
額外寸法 タテ855^m/m×ヨコ755^m/m 重量5.16kg
前面アクリル寸法 タテ742^m/m×ヨコ642^m/m・厚さ2^m/m

310-4 故郷

製品番号 20581



絵寸法 タテ500^m/m×ヨコ600^m/m
額外寸法 タテ755^m/m×ヨコ855^m/m 重量5.16kg
前面アクリル寸法 タテ642^m/m×ヨコ742^m/m・厚さ2^m/m

310-5 セーヌ河

製品番号 20582



絵寸法 タテ500^m/m×ヨコ600^m/m
額外寸法 タテ755^m/m×ヨコ855^m/m 重量5.16kg
前面アクリル寸法 タテ642^m/m×ヨコ742^m/m・厚さ2^m/m

310-6 ベニスのゴンドラ

製品番号 20583



絵寸法 タテ500^m/m×ヨコ600^m/m
額外寸法 タテ755^m/m×ヨコ855^m/m 重量5.16kg
前面アクリル寸法 タテ642^m/m×ヨコ742^m/m・厚さ2^m/m

手書油絵

311-1 アレンジフラワー

製品番号 20584



絵寸法 タテ500^m/_m×ヨコ600^m/_m
額外寸法 タテ755^m/_m×ヨコ855^m/_m 重量5.16kg
前面アクリル寸法 タテ642^m/_m×ヨコ742^m/_m・厚さ2^m/_m

311-2 台の上のバラ(縦)

製品番号 20585



絵寸法 タテ600^m/_m×ヨコ500^m/_m
額外寸法 タテ855^m/_m×ヨコ755^m/_m 重量5.16kg
前面アクリル寸法 タテ742^m/_m×ヨコ642^m/_m・厚さ2^m/_m

311-3 台の上のバラ(横)

製品番号 20586



絵寸法 タテ500^m/_m×ヨコ600^m/_m
額外寸法 タテ755^m/_m×ヨコ855^m/_m 重量5.16kg
前面アクリル寸法 タテ642^m/_m×ヨコ742^m/_m・厚さ2^m/_m

311-4 ムーランルージュ

製品番号 20587



絵寸法 タテ500^m/_m×ヨコ600^m/_m
額外寸法 タテ755^m/_m×ヨコ855^m/_m 重量5.16kg
前面アクリル寸法 タテ642^m/_m×ヨコ742^m/_m・厚さ2^m/_m

311-5 シーサイドサマー

製品番号 20589



絵寸法 タテ600^m/_m×ヨコ500^m/_m
額外寸法 タテ855^m/_m×ヨコ755^m/_m 重量5.16kg
前面アクリル寸法 タテ742^m/_m×ヨコ642^m/_m・厚さ2^m/_m

311-6 シーサイドロード

製品番号 20588



絵寸法 タテ500^m/_m×ヨコ600^m/_m
額外寸法 タテ755^m/_m×ヨコ855^m/_m 重量5.16kg
前面アクリル寸法 タテ642^m/_m×ヨコ742^m/_m・厚さ2^m/_m

手書油絵

312-1 あやめ

製品番号 20590



絵寸法 タテ300^m/_m×ヨコ400^m/_m
額外寸 タテ485^m/_m×ヨコ575^m/_m
前面ガラス タテ372^m/_m×ヨコ463^m/_m
寸法 厚さ2^m/_m 重量3.34kg

312-2 ファッションローズ

製品番号 20591



絵寸法 タテ300^m/_m×ヨコ400^m/_m
額外寸 タテ485^m/_m×ヨコ575^m/_m
前面ガラス タテ372^m/_m×ヨコ463^m/_m
寸法 厚さ2^m/_m 重量3.34kg

312-3 サンセットビュー

製品番号 20592



絵寸法 タテ300^m/_m×ヨコ400^m/_m
額外寸 タテ485^m/_m×ヨコ575^m/_m
前面ガラス タテ372^m/_m×ヨコ463^m/_m
寸法 厚さ2^m/_m 重量3.34kg

312-4 テラス

製品番号 20593



絵寸法 タテ300^m/_m×ヨコ400^m/_m
額外寸 タテ485^m/_m×ヨコ575^m/_m
前面ガラス タテ372^m/_m×ヨコ463^m/_m
寸法 厚さ2^m/_m 重量3.34kg

312-5 滝のある景色

製品番号 20594



絵寸法 タテ300^m/_m×ヨコ400^m/_m
額外寸 タテ485^m/_m×ヨコ575^m/_m
前面ガラス タテ372^m/_m×ヨコ463^m/_m
寸法 厚さ2^m/_m 重量3.34kg

312-6 カントリーロード

製品番号 20595



絵寸法 タテ300^m/_m×ヨコ400^m/_m
額外寸 タテ485^m/_m×ヨコ575^m/_m
前面ガラス タテ372^m/_m×ヨコ463^m/_m
寸法 厚さ2^m/_m 重量3.34kg

312-7 朝の光の中で

製品番号 20596



絵寸法 タテ300^m/_m×ヨコ400^m/_m
額外寸 タテ485^m/_m×ヨコ575^m/_m
前面ガラス タテ372^m/_m×ヨコ463^m/_m
寸法 厚さ2^m/_m 重量3.34kg

312-8 パリのエスプリ

製品番号 20597



絵寸法 タテ300^m/_m×ヨコ400^m/_m
額外寸 タテ485^m/_m×ヨコ575^m/_m
前面ガラス タテ372^m/_m×ヨコ463^m/_m
寸法 厚さ2^m/_m 重量3.34kg

312-9 オランダの屋下がり

製品番号 20599



絵寸法 タテ400^m/_m×ヨコ300^m/_m
額外寸 タテ575^m/_m×ヨコ485^m/_m
前面ガラス タテ463^m/_m×ヨコ372^m/_m
寸法 厚さ2^m/_m 重量3.34kg